

Инструкция по
эксплуатации
для пользователя установки

VIESSMANN

Отопительная установка с контроллером Vitotronic 200
для погодозависимой теплогенерации

**VITODENS
VITOPEND
VITOLADENS**



Техника безопасности



Во избежание опасностей, физического и материального ущерба просим строго придерживаться данных указаний по технике безопасности.

Указания по технике безопасности



Опасность

Этот знак предупреждает об опасности причинения физического ущерба.



Внимание

Этот знак предупреждает об опасности материального ущерба и вредных воздействий на окружающую среду.

Указание

Сведения, которым предшествует слово "Указание", содержат дополнительную информацию.

Целевая группа

Данная инструкция по эксплуатации предназначена для пользователей отопительной установки.



Опасность

Неправильно проведенные работы на отопительной установке могут послужить причиной опасных для жизни несчастных случаев.

- Работы на газовом оборудовании разрешается выполнять только специалистам по монтажу, имеющим на это допуск ответственного предприятия по газоснабжению.
- Электротехнические работы разрешается выполнять только специалистам-электрикам, имеющим необходимую категорию допуска.

Техника безопасности (продолжение)

При запахе газа



Опасность

При утечке газа возможны взрывы, следствием которых могут явиться тяжелейшие травмы.

- Не курить! Не допускать открытого огня и искробразования. Категорически запрещается пользоваться выключателями освещения и электроприборов.
- Закрывать запорный газовый кран.
- Открыть окна и двери.
- Удалить людей из опасной зоны.
- Находясь вне здания, известить уполномоченное специализированное предприятие по газо- и электроснабжению.
- Находясь в безопасном месте (вне здания), перекрыть электропитание здания.

Меры, предпринимаемые при пожаре



Опасность

При пожаре возникает опасность ожогов и взрыва.

- Выключить отопительную установку.
- Закрывать запорные вентили в линиях подачи топлива.
- Для тушения пожара использовать проверенный огнетушитель подходящих классов АВС.

При запахе продуктов сгорания



Опасность

Продукты сгорания могут стать причиной опасных для жизни отравлений.

- Выключить отопительную установку.
- Проветрить помещение, в котором находится установка.
- Закройте двери в жилые помещения.

Техника безопасности (продолжение)

Требования к котельной



Внимание

- Несоответствующие условия окружающей среды могут привести к повреждению отопительной установки и поставить под угрозу безопасность ее эксплуатации.
 - Обеспечить температуру окружающей среды выше 0 °С и ниже 35 °С.
 - Избегать загрязнения воздуха галогенопроизводными углеводорода (они содержатся, например, в красках, растворителях и чистящих средствах) и сильного запыления (например, в результате проведения шлифовальных работ).
 - Избегать длительной высокой влажности воздуха (например, из-за постоянной сушки белья).
 - Не закрывать имеющиеся отверстия для приточного воздуха.

Дополнительные компоненты, запасные и быстроизнашивающиеся детали



Внимание

- Компоненты, не прошедшие испытания вместе с отопительной установкой, могут вызвать ее повреждение или ухудшение ее работы. Установку или замену деталей должна выполнять только специализированная фирма.

Оглавление

Предварительная информация

Первичный ввод в эксплуатацию	7
Ваша отопительная установка предварительно настроена	7

Органы управления и индикации

Обзор органов управления и индикации.....	8
■ Вскрытие контроллера	8
■ Функции	9
■ Условные обозначения на табло.....	10
■ Отопительная установка с двумя отопительными контурами	11

Включение и выключение

Включение отопительной установки	13
Выключение отопительной установки	14
Включение одного отопительного контура и приготовления горячей воды	15
Выключение отопительного контура и приготовления горячей воды	16
Включение только нагрева воды	17
Выключение приготовления горячей воды	18

Настройка температуры помещения

Настройка постоянной температуры помещения.....	19
■ Настройка нормальной температуры помещений.....	20
■ Настройка пониженной температуры помещений.....	21
■ Настройка циклограммы переключения режимов (программы выдержек времени).....	22
Изменение температуры помещения только на несколько дней	24
■ Настройка программы отпуска	24
Изменение температуры помещения только на несколько часов	26
■ Настройка экономичного режима	26
■ Настройка режима вечеринки	27

Настройка режима приготовления горячей воды

Настройка постоянного режима приготовления горячей воды.....	28
■ Регулировка температуры горячей воды	28
■ Настройка циклограммы переключения режимов (программы выдержек времени).....	29
Настройка режима приготовления горячей воды только на несколько часов	33
Разовая настройка режима приготовления горячей воды	34

Другие уставки

Дата и время суток	36
--------------------------	----

Оглавление (продолжение)

Выбор языка.....	36
Регулировка контрастности табло	37
Первичная настройка.....	37
Возможности опроса	
Опрос информации	38
Опрос программ выдержек времени	40
■ Программа выдержек времени для отопления помещений	40
■ Программа выдержек времени для приготовления горячей воды	40
Опрос индикации неисправности	41
Что делать?	
В помещениях слишком холодно	43
В помещениях слишком тепло	45
Нет горячей воды	45
Слишком горячая вода.....	46
"Выб.отоп.контура" мигает в окне индикации	47
"Неисправность" мигает в окне индикации	47
Время суток мигает в окне индикации	47
"Техобслуживание" появляется в окне индикации	47
"Пульт дист. упр." появляется в окне индикации.....	48
"Внеш. подключение" появляется в окне индикации	48
"Внеш. программа" появляется в окне индикации	48
"Внеш. зад.тем.пом." появляется в окне индикации	49
"Без функции" появляется в окне индикации	49
Заказ жидкого котельного топлива для Vitoladens.....	50
Уход	
Чистка	52
Осмотр и обслуживание.....	52
■ Водогрейный котел	52
■ Емкостный водонагреватель (при наличии)	52
■ Предохранительный клапан (емкостного водонагревателя).....	53
■ Фильтр для воды в контуре водоразбора ГВС (при наличии)	53
Советы по экономии энергии	
Советы по экономии энергии	54
Предметный указатель.....	55

Первичный ввод в эксплуатацию

Первичный ввод в эксплуатацию и настройка контроллера на местные и строительные условия должны проводиться местной специализированной фирмой по отопительной технике. При первичном вводе в эксплуатацию или после длительного перерыва в эксплуатации отопительной установки может потребоваться настройка времени и даты.

Как пользователь новой отопительной установки вы обязаны срочно зарегистрировать ее в организации по надзору за дымовыми трубами и газоходами, обслуживающей ваш участок. Организация по надзору за дымовыми трубами и газоходами проинформирует вас также о том, какие работы будут проводиться на вашей отопительной установке (например, регулярные измерения, работы по очистке).

Ваша отопительная установка предварительно настроена

Контроллер предварительно настроен на заводе на стандартный режим эксплуатации. Таким образом, ваша отопительная установка находится в состоянии эксплуатационной готовности.

- В период между **6:00 и 22:00** производится отопление помещений с поддержанием нормальной температуры помещения.
- В период между **5.30 и 22.00** производится приготовление горячей воды. Если имеется емкостный водонагреватель, то происходит подогрев горячей воды до заданной температуры. Циркуляционный насос включен (если имеет место подключение к контроллеру).

- В период между **22:00 и 6:00** производится отопление помещений с пониженной температурой помещения (защита от замерзания установлена на 3 °C).
- В период между **22:00 и 5:30** догрев емкостного водонагревателя не производится. Циркуляционный насос отопительного контура (если имеет место подключение к контроллеру) выключен.
- **Переход на зимнее / летнее время** происходит автоматически.

Заводскую первичную настройку вы можете изменять по своему усмотрению.

Указание

При нарушении электроснабжения все данные сохраняются.

Обзор органов управления и индикации

Все настройки отопительной установки вы можете централизованно произвести на блоке управления. Если ваша установка оснащена устройством дистанционного управления, то настройки для соответствующего отопительного контура можно выполнять и с устройства дистанционного управления.



Руководство по эксплуатации устройства дистанционного управления

Вскрытие контроллера

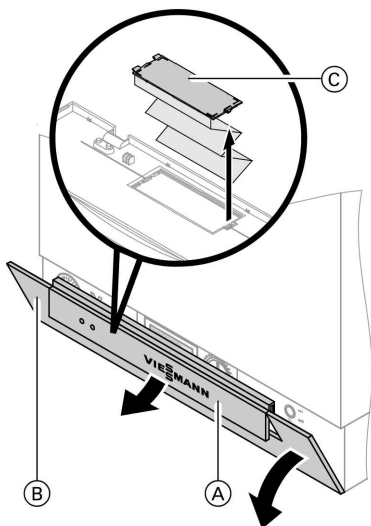

Приподнять кожух (А) и отвести откидную крышку контроллера (В) вниз. Все органы управления водогрейным котлом находятся под откидной крышкой контроллера. На внутренней стороне откидной крышки контроллера (В) под другой откидной крышкой (С) находится краткое руководство по эксплуатации. Это краткое руководство можно извлечь вместе с откидной крышкой.

- (А) Кожух
- (В) Откидная крышка контроллера (при выполнении установок открыть)
- (С) Откидная крышка с кратким руководством по эксплуатации

Обзор органов управления и индикации (продолжение)

Функции

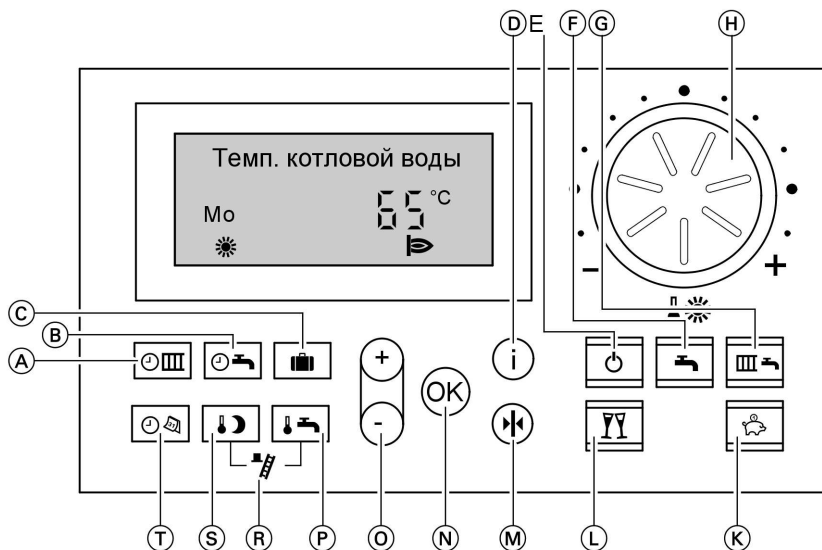

- (A) Программа выдержек времени для отопительного контура
- (B) Программа выдержек времени для приготовления горячей воды и программа выдержек времени для циркуляции
- (C) Программа отпуска (стр. 24)
- (D) Вызов информации (стр. 38)
- (E) Дежурный режим (стр. 16)
- (F) Только приготовление горячей воды (стр. 17)
- (G) Отопление и приготовление горячей воды (стр. 15)
- (H) Ручка установки нормальной температуры помещений (стр. 20)
- (K) Экономичный режим (стр. 26)
- (L) Режим "вечеринки" (стр. 27)
- (M) Основные параметры
- (N) Подтверждение
- (O) Настройка значений
- (P) Температура горячей воды (стр. 28)
- (R) Функция контроля дымовой трубы (только для специалистов)
- (S) Пониженная температура помещения (стр. 21)
- (T) Время суток / дата (стр. 36)

Обзор органов управления и индикации (продолжение)

Другие органы управления и индикации

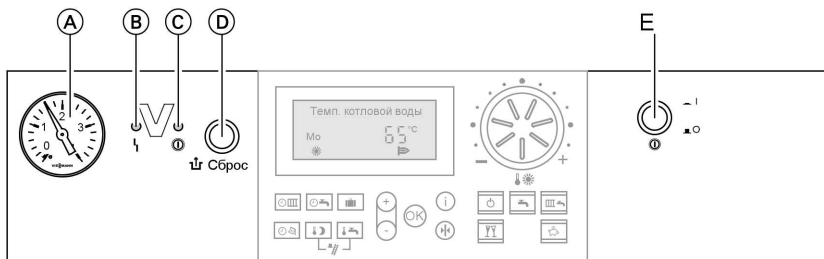

- Ⓐ Манометр
- Ⓑ Индикатор неисправности (красный)
- Ⓒ Индикатор рабочего состояния (зеленый)
- Ⓓ Кнопка снятия сигнала неисправности
- Ⓔ Сетевой выключатель















Условные обозначения на табло

Символы появляются только в зависимости от исполнения установки и соответствующего режима.

Мигание значений на табло указывает на то, что можно производить изменения.

Обзор органов управления и индикации (продолжение)



- | | | | |
|---|---|---|---|
|  | Опасность замерзания |  | Индикатор включенного состояния горелки |
|  | Отопление помещений с поддержанием нормальной температуры помещения |  | Прием сигналов точного времени (только с приемником сигналов точного времени, принадлежность) |
|  | Отопление помещений с поддержанием пониженной температуры помещения |  | при установке и опросе времени |
|  | Циркуляционный насос емкостного нагревателя работает |  | Функция контроля дымовой трубы |
|  | Смеситель "открыт" ("Auf") |  | Индикация неисправности горелки (появляется вместо дня недели) |
|  | Смеситель "закрыт" ("Zu") |  | При наличии двух отопительных контуров: выбранный отопительный контур |
|  | Разрешение на приготовление горячей воды | | |
|  | Идет приготовление горячей воды посредством гелиоустановки | | |

Отопительная установка с двумя отопительными контурами





Если к вашей отопительной установке подключены два отопительных контура, то перед настройкой параметров на контроллере необходимо выбрать соответствующий отопительный контур.

Обзор органов управления и индикации (продолжение)

Указание

Если начать процедуру настройки, заранее не выбрав нужный отопительный контур, на табло появляется **"Выб.отоп.контура"**.

Нажать следующие клавиши:

1.  **"1 III"** мигает на табло.
2.  для выбора отопительного контура А1 (отопительный контур без смесителя) или
3.  для отопительного контура М2 (отопительный контур со смесителем) **"2 III"** мигает на табло.
4.  для выбора отопительного контура М2 (отопительный контур со смесителем).

5. Продолжить нужную процедуру настройки (например, ручкой регулятора "☀" или нажать кнопку для нужной функции).

Указание

Если на табло мигает **"Дистанционное управление"**, выполнить нужную настройку на устройстве дистанционного управления.



Руководство по эксплуатации устройства дистанционного управления

Указание

Спустя прибл 4 с или после повторного нажатия  появится следующая индикация:



Цифра перед днем недели показывает, какой отопительный контур выбран.

Включение отопительной установки

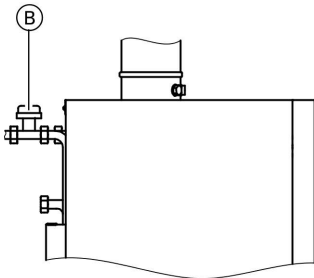
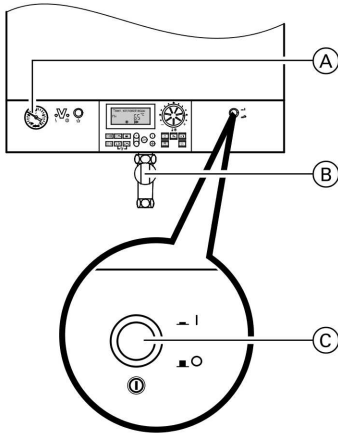

Положение запорного газового крана на Vitodens 333-F

1. Проверить давление отопительной установки по манометру (A): если стрелка находится ниже 1,0 бар, то давление установки слишком низкое. В этом случае добавить в установку воды или обратиться в местную специализированную фирму по отопительной технике.
2. При заборе воздуха для горения из помещения установки. Убедиться в том, что отверстия для приточной и вытяжной вентиляции помещения установки открыты и не заблокированы.

Указание

Воздух для горения забирается из помещения установки.

3. Для **Vitodens** и **Vitopend**
Открыть запорный газовый кран (B).
- Для **Vitoladens**
Открыть запорные вентили топливопроводов (на баке и на фильтре).

4. Включить напряжение сети, например, ввернув отдельный предохранитель или включив главный выключатель.

Включение отопительной установки (продолжение)

5. Включить сетевой выключатель "ⓐ" (ⓐ).
Зеленая индикаторная лампа (индикатор рабочего состояния) гаснет. Спустя короткое время на табло появляется температура котловой воды. Теперь ваша отопительная установка и, если имеются, устройства дистанционного управления готовы к работе.

Выключение отопительной установки

Если вы временно не используете отопительную установку, например, во время летнего отпуска, то переведите все отопительные контуры в "Дежурный режим" (ⓐ) (см. стр. 16).

Указание

Чтобы не произошло заклинивания циркуляционных насосов, они автоматически включаются на короткое время через каждые 24 часа.

Если вы не используете отопительную установку, то можете ее выключить. Перед длительными перерывами в работе отопительной установки и после них мы рекомендуем обратиться в местную специализированную фирму по отопительной технике.

Она при необходимости может принять соответствующие меры, например, по защите установки от замерзания или консервации теплообменных поверхностей.

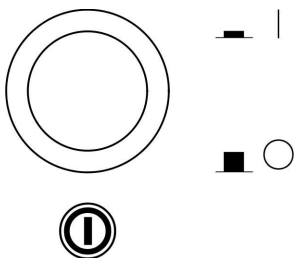

1. Выключить сетевой выключатель "ⓐ", зеленая индикаторная лампа (индикатор рабочего состояния) гаснет.
2. Закрыть запорные вентили топливопроводов (на баке и на фильтре) или, соответственно, запорный газовый кран.

Выключение отопительной установки (продолжение)

3. Выключить напряжение питания установки, например, вывернув отдельный предохранитель или выключив главный выключатель. Теперь установка обесточена, защита от замерзания **не** задействована.

Указание



Настройки контроллера сохраняются.

Включение одного отопительного контура и приготовления горячей воды

Вам нужно отапливать помещения и требуется горячая вода.

Нажать клавишу  режима "Отопление и нагрев воды."

Если появляется "Выб.отоп.контура" и мигает "1 

- Выберите клавишей / отопительный контур, для которого должна выполняться настройка.
- Подтвердить 2 раза клавишей .

Нажать повторно клавишу  режима "Отопление и нагрев воды."



Включение одного отопительного контура и . . . (продолжение)

- Для выбранного отопительного контура отопление помещения выполняется с поддержанием нормальной или пониженной температуры помещения (защита от замерзания) согласно установленной программе выдержек времени. Первичная настройка: с 6:00 до 22:00 поддерживается нормальная температура помещения, в остальное время суток - пониженная.
- В соответствии с установленной программой выдержек времени производится приготовление горячей воды (если есть емкостный или проточный водонагреватель), и работает циркуляционный насос контура водоразбора ГВС (если он подключен к контроллеру). Первичная настройка: с 5:30 до 22:00 горячая вода нагревается до заданной температуры, и включен циркуляционный насос контура водоразбора ГВС.
- Задействована защита от замерзания водогрейного котла и емкостного водонагревателя.

Указание

Клавиша  подсвечена:

- В режиме отопления помещений с поддержанием нормальной температуры появляется символ "☀".
- В режиме отопления помещения с поддержанием пониженной температуры выше 3 °С появляется символ "☾".

Выключение отопительного контура и приготовления горячей воды

Вам не нужно отапливать помещения и не требуется горячая вода.

Нажать клавишу  для "Дежурного режима."

Выключение отопительного контура и . . . (продолжение)

Если появляется "**Выб.отоп.контура**" и мигает "**1 III**"

- Выбрать клавишей (+)/(-) отопительный контур, для которого должна выполняться настройка.
- Подтвердить 2 раза клавишей (OK).
- Нажать повторно клавишу (⏏) для "**Дежурного режима.**"

Дежурный режим:

- Отопление помещений выбранным отопительным контуром не производится.
- Приготовление горячей воды не производится.
- Задействована защита от замерзания водогрейного котла и емкостного водонагревателя.

Указание

Чтобы не произошло заклинивания циркуляционного насоса, он автоматически включается на короткое время через каждые 24 часа.

Включение только нагрева воды

Вам не нужно отапливать помещения, но требуется горячая вода.

Нажать клавишу (⏏) режима "**Только горячая вода.**"

Если появляется "**Выб.отоп.контура**" и мигает "**1 III**"



- Выбрать клавишей (+)/(-) отопительный контур, для которого должна выполняться настройка.
 - Подтвердить 2 раза клавишей (OK).
- Нажать повторно клавишу (⏏) режима "**Только горячая вода.**"

- Отопление помещений выбранным отопительным контуром не производится.

Включение только нагрева воды (продолжение)

- В соответствии с установленной программой выдержек времени производится приготовление горячей воды (если есть емкостный или проточный водонагреватель) и работает циркуляционный насос контура водоразбора ГВС (если он подключен к контроллеру). Первичная настройка: с 5:30 до 22:00 горячая вода нагревается до заданной температуры, и включен циркуляционный насос контура водоразбора ГВС.
- Задействована защита от замерзания водогрейного котла и емкостного водонагревателя.

Указание

Если горит подсветка клавиши  и согласно установленной программе выдержек времени задействована функция приготовления горячей воды, на табло появляется символ "".



Выключение приготовления горячей воды

Вам нужно отапливать помещения, но не требуется горячая вода.





Установить заданное значение температуры горячей воды на 10 °С (см. стр. 28).

Настройка постоянной температуры помещения

Если отопительный контур должен отапливать помещения, то нужно учитывать следующее.

- Должна гореть подсветка клавиши "Отопление и нагрев воды" , в противном случае нажать .

Если появляется "Выб.отоп.контур" и мигает "1 

- Выбрать клавишей / отопительный контур, который должен отапливать помещения.
- Подтвердить 2 раза клавишей .
- Если  не горит, повторно нажать .

- Можно установить нормальную "☀" (дневную) и клавишей  пониженную (ночную) температуру помещения (см. стр. 20).

- Время отопления помещений с поддержанием нормальной или пониженной температуры вашим отопительным контуром зависит от настройки программы выдержек времени (см. стр. 22).
 - Если циклы не установлены, то помещения отапливаются в течение целого дня с поддержанием пониженной температуры.
 - Если же установлены один или несколько циклов, то в течение **этого** времени помещения отапливаются с поддержанием нормальной температуры.

Возможен также опрос программ выдержек времени (см. стр. 40).
Изменение программы выдержек времени см. на стр. 22.

Настройка постоянной температуры . . . (продолжение)

Настройка нормальной температуры помещений

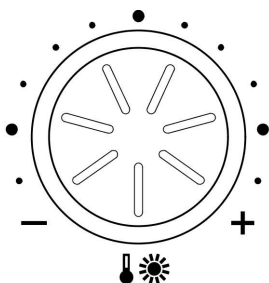

Ручкой регулятора "🌡️☀️" установить нужное значение **"Нормальной температуры помещения"**.

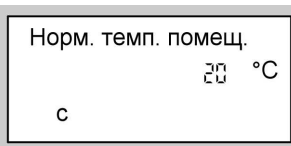

Если появляется **"Выб.отоп.контура"** и мигает **"1 III"**

- Выбрать клавишей (+)/(-) отопительный контур, для которого должна выполняться настройка.
- Подтвердить 2 раза клавишей (OK).
- Ручкой настройки "🌡️☀️" установить нужное значение параметра **"Нормальная температура помещения"**.





Настройка постоянной температуры . . . (продолжение)

Настройка пониженной температуры помещений

Нажать следующие клавиши:

1.  для вызова показания параметра нажать **"Пониженная температура помещения"**, на табло мигает прежняя настройка температуры.

Если появляется **"Выб.о-топ.контура"** и мигает **"1 III"**

- Выбрать клавишей  /  отопительный контур, для которого должна выполняться настройка.
- Подтвердить 2 раза клавишей .
- нажать повторно  для параметра **"Пониженная температура помещения"**, на табло мигает прежняя настройка температуры.

2.  для настройки нужного значения температуры.

3.  нажать для подтверждения; значение температуры перестает мигать и сохраняется в памяти.



4.  для выхода из режима настройки.

Указание

При настройке пониженной температуры помещения на 3°C появляется индикация **"Защита от замерзания"**.

Настройка постоянной температуры . . . (продолжение)

Настройка циклограммы переключения режимов (программы выдержек времени)

В режиме отопления помещений возможно до 4 переключений в день между нормальной и пониженной температурой помещения (4 цикла).

Изготовителем для всех дней недели установлен цикл № 1 с 6:00 до 22:00, т.е. в этот период времени помещения отапливаются в режиме поддержания нормальной температуры.

Программы выдержек времени можно настроить **одинаковыми** для всех дней недели или **индивидуально** для каждого дня недели.





При задании программ выдержек времени примите во внимание, что для нагрева помещений до необходимой температуры вашей отопительной установке потребуются определенное время. Порядок удаления цикла см. на стр. 23.

Порядок настройки программы выдержек времени:



Нажать следующие клавиши:

1.  для установки "**Прогр. врем. отоп.**".

Если появляется "**Выб.отоп.контур**" и мигает "**1 IIII**"

- Выбрать клавишей  /  отопительный контур, для которого должна выполняться настройка.
- Подтвердить 2 раза клавишей .
-  повторно для установки "**Прогр. врем. отоп.**".

Указание

*Если вы хотите **досрочно прервать** настройку программы выдержек времени, следует еще раз нажать  и подтвердить нажатием .*

2.  нажимать до появления "**1-7**", если для всех дней недели должны действовать одинаковые циклы

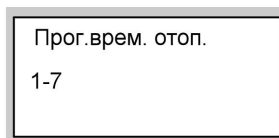

или

Настройка постоянной температуры . . . (продолжение)

3. \oplus/\ominus нажимать до появления "Пн", "Вт" и так далее, если для выведенного на табло дня недели необходимо установить другие отопительные циклы.

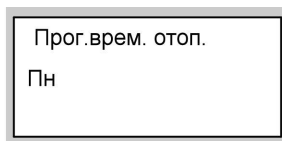

Указание

Если для отдельных дней недели установлены разные циклы, а вы хотите вновь задать для всех дней недели один и тот же цикл, то при появлении на табло "1-7" нажать OK . При этом **все** циклы возвращаются в состояние при поставке.

4. OK нажать для подтверждения; появляется "Врем.отоп.фаза 1".

Указание

Если нужно пропустить какой-нибудь цикл, следует нажать OK .

5. OK нажать для подтверждения; появляется "Фаза отоп. 1 Вкл."
6. \oplus/\ominus этими кнопками задается начальный момент отопительного цикла.

7. OK нажать для подтверждения; появляется "Фаза отоп. 1 Выкл."

8. \oplus/\ominus этими кнопками задается конечный момент отопительного цикла.

9. OK нажать для подтверждения; появляется "Фаза отоп. 2 Вкл."

10. Установка начального и конечного моментов циклов приготовления горячей воды 2 - 4 производится с помощью операций 6 - 8.

Для удаления из памяти цикла нажать следующие клавиши:

1. III для установки "Прогр. врем. отоп."

Если появляется "Выб.отоп.контура" и мигает "1 III"



- Выбрать клавишей \oplus/\ominus отопительный контур, для которого должна выполняться настройка.
- Подтвердить 2 раза клавишей OK .
- III повторно для установки "Прогр. врем. отоп."

2. OK нажимать до появления на табло сообщения "Фаза отоп. Выкл." (выключение отопительного цикла).



Настройка температуры помещения

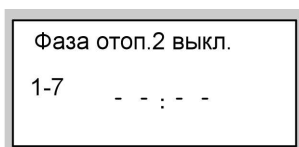

Настройка постоянной температуры . . . (продолжение)

3.  до появления индикации конечного момента цикла "-- : --".
4.  для подтверждения, пока не появится индикация температуры котловой воды.



Изменение температуры помещения только на несколько дней

Во время отпуска у вас имеются следующие возможности для экономии энергии:

- полностью отключить отопление помещений, нажав  (дежурный режим),
или
- установить режим отопления помещений на минимальный расход энергии (например, чтобы не замерзли комнатные растения). Для этого надо выбрать **"программу отпуска"** .

Во время отработки программы отпуска все отопительные контуры осуществляют отопление помещений с поддержанием заданной "пониженной температуры помещения" (см. стр. 21), но **без** приготовления горячей воды.

Настройка программы отпуска

В день отъезда и в день возвращения действует постоянная программа выдержек времени.

Указание

*Контроллер настроен таким образом, что программа отпуска воздействует на **все** отопительные контуры. Чтобы изменить эту настройку, необходимо обратиться в местную фирму по отопительной технике.*

Изменение температуры помещения только . . . (продолжение)

Нажать следующие клавиши:



1.  для перехода в режим "Программа отпуска".

Указание



Спустя 4 с появится "День отъезда".

Если вы хотите **досрочно прервать** установку программы отпуска, следует еще раз нажать .

или

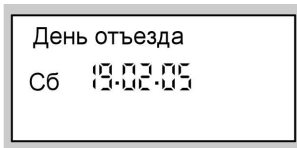
2.  для установки "Дня отъезда" (появляется текущая дата).
3.  для установки даты отъезда.



4.  для подтверждения; появляется "День возвращения" (дата, следующая за датой отъезда).
5.  для установки даты возвращения.

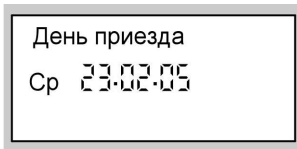





6.  для подтверждения

7. Во время выполнения программы отпуска поддерживается установленная пониженная температура помещения (см. стр. 21).

Чтобы изменить эту температуру

- Нажать клавишу .



Если появляется "Выб. отоп. контура" и мигает "1 

- Выбрать клавишей  отопительный контур, для которого должна выполняться настройка.
- Подтвердить 2 раза клавишей .
-  повторно нажать.
- Выбрать посредством  нужное значение.
- Нажать клавишу  для подтверждения; значение температуры перестает мигать и сохраняется в памяти.

Указание



Это изменение действительно для всех случаев задания режима пониженной температуры помещения и при необходимости должно быть отменено после завершения программы отпуска.

Окончание программы отпуска

- Программа отпуска заканчивается автоматически в день приезда.
- Если вы хотите досрочно прервать программу отпуска, следует еще раз нажать клавишу  и подтвердить "Удалить? Да" клавишей .

Изменение температуры помещения только на несколько часов

Изменить температуру помещения на несколько часов, не изменяя на длительное время установки контроллера, можно при помощи следующих функций.

- Если Вам надо выйти из квартиры, а согласно программе выдержек времени в квартире установлено отопление помещений с поддержанием нормальной температуры. В целях экономии энергии вы можете снизить нормальную температуру помещений, установив клавишей  **"Экономичный режим"** (см. стр. 26).
- У вас неожиданно появилась необходимость в отоплении помещений с поддержанием нормальной температуры, и вам понадобилась горячая вода (например, если вечером у вас задержались гости). В этом случае клавишей  следует выбрать **"режим вечеринки"** (см. стр. 27).



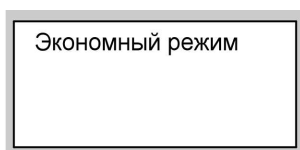

Настройка экономичного режима

В экономном режиме происходит автоматическое снижение нормальной температуры помещения. Выход из экономичного режима происходит автоматически при очередном переключении на отопление помещений в режиме "пониженной температуры".

1.  нажать для вызова **"экономичного режима"**.







Если появляется **"Выб.отоп.контура"** и мигает **"1 III"**

- Выбрать клавишей / отопительный контур, для которого должна выполняться настройка.
- Подтвердить 2 раза клавишей .
-  повторно для вызова **"Экономичного режима"**.

2. **Окончание экономичного режима**

Если надо досрочно выйти из экономичного режима, следует еще раз нажать ; подсветка клавиши гаснет.

Если появляется **"Выб.отоп.контура"** и мигает **"1 III"**

- Выбрать клавишей / отопительный контур, для которого должна выполняться настройка.
- Подтвердить 2 раза клавишей .
- Повторно нажать .

Изменение температуры помещения только . . . (продолжение)





Настройка режима вечеринки

- Производится отопление помещений с индивидуально заданной температурой (температура вечеринки).
- Горячая вода догревается до заданной температуры.
- Циркуляционный насос (если имеется) включен.

Нажать следующие клавиши:

1.  для вызова "**режима вечеринки**"; значение температуры вечеринки мигает.

Если появляется "**Выб. отоп. контура**" и мигает "**1 III**"

- Выбрать клавишей  /  отопительный контур, для которого должна выполняться настройка.
- Подтвердить 2 раза клавишей .
-  повторно для режима "**Вечеринка**"; значение температуры режима вечеринки мигает.

2.  для задания нужного значения температуры, если надо изменить температуру помещения.







3.  нажать для подтверждения; значение температуры перестает мигать и сохраняется в памяти.

4.  для выхода из режима настройки.

5. Окончание режима вечеринки
 - Режим "Вечеринка" заканчивается автоматически при очередном переключении на отопление помещений в режиме нормальной температуры, максимум спустя 8 часов.
 - Если необходимо досрочно закончить режим вечеринки, то следует нажать еще раз клавишу ; подсветка клавиши гаснет.





Если появляется "**Выб. отоп. контура**" и мигает "**1 III**"

- Выбрать клавишей  /  отопительный контур, для которого должна выполняться настройка.
- Подтвердить 2 раза клавишей .
- Повторно нажать .







Настройка постоянного режима приготовления горячей воды

Если должно осуществляться приготовление горячей воды, то нужно выполнить следующее:

1. Для выбранного отопительного контура должен быть установлен режим "**Отопление и нагрев воды**"  или "**Только нагрев воды**" .

Проверить, нажав клавишу подсветка клавиши  или  должна гореть; в противном случае нажать  или .

Если появляется "**Выб.отоп.контур**" и мигает "**1 III**"

- Выбрать клавишей / отопительный контур, для которого должна выполняться настройка.
- Подтвердить 2 раза клавишей .
- подсветка клавиши  или  должна гореть; в противном случае нажать  или .

Указание

Температуру горячей воды можно регулировать. См. "Регулировка температуры горячей воды".

2. Время приготовления горячей воды вашим отопительным контуром и время работы циркуляционного насоса зависит от настройки программы выдержек времени  (см. стр. 29). Возможен также опрос программ выдержек времени (см. стр. 40).

Указание



У Vitodens 200-W и Vitopend 200-W с встроенным проточным водонагревателем эта функция отсутствует.

Изменение программы выдержек времени см. на стр. 29.

Регулировка температуры горячей воды

Нажать следующие клавиши:

1.  для "**заданной температуры горячей воды**", на табло мигает прежняя настройка температуры.

2. / для задания нужного значения температуры. 

Настройка постоянного режима . . . (продолжение)

3.  нажать для подтверждения; значение температуры перестает мигать и сохраняется в памяти.

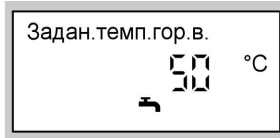

Настройка циклограммы переключения режимов (программы выдержек времени)

Указание

Контроллер отрегулирован таким образом, что настройка для приготовления горячей воды действительна для **всех** отопительных контуров. Если требуются различные настройки приготовления горячей воды для отопительных контуров, обратитесь в специализированную фирму по отопительной технике.

Отопительная установка без циркуляционного насоса

Программа выдержек времени состоит из 4 циклов, т.е. приготовление горячей воды можно включать и выключать до 4 раз в день.

Изготовителем в программе выдержек времени настроен **автоматический режим**. Это означает, что приготовление горячей воды происходит параллельно с выполнением программ выдержек времени отопления помещений для **первого имеющегося** отопительного контура, но начинается на 30 минут раньше (с 5:30 до 22:00).

Если автоматический режим не нужен, можно настроить также **индивидуальные программы выдержек времени**. Программы выдержек времени можно настроить **одинаковыми** для всех дней недели или **различными** для каждого дня недели.

При настройке программ выдержек времени следует принять во внимание, что для нагрева емкостного водонагревателя до необходимой температуры вашей отопительной установке потребуется определенное время.

Порядок настройки программы выдержек времени см. на стр. 30.

Порядок удаления цикла см. на стр. 32.

Настройка постоянного режима . . . (продолжение)

Отопительная установка с циркуляционным насосом

Циркуляционный насос перекачивает горячую воду в кольцевой трубопровод между емкостным водонагревателем и водоразборными точками, чтобы она как можно быстрее поступала к потребителю. Приготовление горячей воды и циркуляционный насос можно включать и выключать до 4 раз в день (4 цикла).

Изготовителем в программе выдержек времени настроен **автоматический режим**. Это означает, что приготовление горячей воды и работа циркуляционного насоса происходят параллельно выполнению программы выдержек времени отопления помещений для **первого имеющегося** отопительного контура, но начинается на 30 минут раньше (с 5:30 до 22:00).

Если автоматический режим не нужен, можно настроить также **индивидуальные программы выдержек времени**. Программы выдержек времени можно настроить **одинаковыми** для всех дней недели или **различными** для каждого дня недели.

При настройке программ выдержек времени следует принять во внимание, что для нагрева емкостного водонагревателя до необходимой температуры вашей отопительной установке потребуется определенное время.

Включение циркуляционного насоса целесообразно только в то время, когда происходит забор горячей воды.

Порядок настройки программы выдержек времени см. на стр. 30. Порядок удаления цикла см. на стр. 32.

Настройка автоматического режима (при необходимости)

Нажать следующие клавиши:

1.  для "Программы выдержек времени для приготовления горячей воды".
2.  для выбора режима "Программа выдержек времени для приготовления горячей воды" или "Программа выдержек времени для работы циркуляционного насоса".

3.  для подтверждения.

4.  для вызова запроса "Автоматика?", если запрос "Автоматика?" еще не появился на табло.

5.  для подтверждения.

Настройка постоянного режима . . . (продолжение)



Установка индивидуальной программы выдержек времени





В качестве примера ниже будет рассмотрена настройка программы выдержек времени для режима приготовления горячей воды . Настройка программы выдержек времени для циркуляционного насоса осуществляется аналогично, после того, как выбран режим "**Программа выдержек времени циркуляционного насоса**".

Нажать следующие клавиши:

1.  для "**Программы выдержек времени для приготовления горячей воды**".

Указание

Если вы хотите **досрочно прервать** настройку программы выдержек времени, еще раз нажать клавишу  и подтвердить клавишей .

2.  для выбора режима "**Программа выдержек времени для приготовления горячей воды**" или "**Программа выдержек времени для работы циркуляционного насоса**".
3.  для подтверждения.
4.  для вызова запроса "**Индивидуально?**", если запрос "**Индивидуально?**" еще не появился на табло.
5.  для подтверждения.

6.  нажимать до появления "**1-7**", если для всех дней недели вы хотите настроить одинаковые циклы

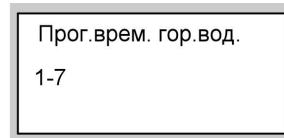

или



Настройка постоянного режима . . . (продолжение)

7. \oplus/\ominus до появления "Пн", "Вт" и так далее, если для показанного на табло дня недели необходимо установить другие отопительные циклы.

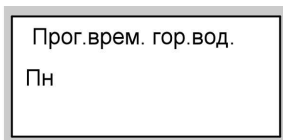

Указание

Если для отдельных дней недели установлены разные циклы, а вы хотите вновь задать для всех дней недели один и тот же цикл, то при появлении на табло "1-7" нажать \odot .

При этом все циклы возвращаются в состояние при поставке.

8. \odot для подтверждения; появляется "Бойлер врем.фаза 1".

Указание



Чтобы пропустить один цикл, нажать клавишу \oplus .

9. \odot для подтверждения; появляется "Бойлер фаза 1 Вкл.".
10. \oplus/\ominus для задания начального момента цикла приготовления горячей воды.
11. \odot для подтверждения; появляется "Бойлер фаза 1 выкл." (выключение цикла приготовления горячей воды 1).
12. \oplus/\ominus для задания конечного момента цикла приготовления горячей воды.
13. \odot для подтверждения; появляется "Бойлер фаза 2 Вкл.".
14. Настройка начала и конца циклов приготовления горячей воды 2 - 4 выполняется в соответствии с описанием в пунктах 9 - 11.

Для удаления из памяти цикла нажать следующие клавиши:

1. \odot для "Программы выдержек времени для приготовления горячей воды".
2. \odot до появления на табло сообщения "Бойлер фаза Выкл.".

Настройка постоянного режима . . . (продолжение)

3.  до появления индикации конечного момента цикла "-- : --".
4.  для подтверждения, пока не появится индикация температуры котловой воды.

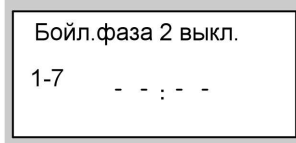

Настройка режима приготовления горячей воды только на несколько часов





Следующая функция обеспечивает приготовление горячей воды на несколько часов без изменения на длительное время установок контроллера. Для этого следует выбрать режим "**Вечеринка**" . В режиме вечеринки работает циркуляционный насос контура водоразбора ГВС и производится отопление помещений с поддержанием температуры режима вечеринки. Если отапливать помещения не требуется (например, летом), установить температуру вечеринки на 4 °С (см. стр. 27).

Настройка режима приготовления горячей . . . (продолжение)

Нажать следующие клавиши:

1.  для вызова "режима вечеринки"; значение температуры вечеринки мигает.

Если появляется "Выб.отоп.контур" и мигает "1 III"

- Выбрать клавишей  /  отопительный контур, для которого должна выполняться настройка.
- Подтвердить 2 раза клавишей .
-  повторно для режима "Вечеринка"; значение температуры режима вечеринки мигает.

2.  для задания нужного значения температуры, если надо изменить температуру помещения.







3.  нажать для подтверждения; значение температуры перестает мигать и сохраняется в памяти.

4.  для выхода из режима настройки.

5. Окончание режима вечеринки
- Режим "Вечеринка" заканчивается автоматически при очередном переключении на отопление помещений в режиме нормальной температуры, максимум спустя 8 часов.
 - Если необходимо досрочно закончить режим вечеринки, то следует нажать еще раз клавишу ; подсветка клавиши гаснет.

Если появляется "Выб.отоп.контур" и мигает "1 III"



- Выбрать клавишей  /  отопительный контур, для которого должна выполняться настройка.
- Подтвердить 2 раза клавишей .
- Повторно нажать .

Разовая настройка режима приготовления горячей воды

Следующая функция позволит вам выполнить разовое приготовление горячей воды без изменения на длительное время установок контроллера. Для этого следует выбрать режим "Вечеринка" .

Разовая настройка режима приготовления . . . (продолжение)





Исходные условия

- В программе управления не установлены "Дежурный режим"  и "Программа отпуски" .
- Температура горячей воды должна быть ниже установленного заданного значения (см. стр. 28)

Нажать следующие клавиши:

1.  для вызова "режима вечеринки"; значение температуры вечеринки мигает.

Если появляется "Выб. отоп. контура" и мигает "1 III"

- Выбрать клавишей / отопительный контур, для которого должна выполняться настройка.
- Подтвердить 2 раза клавишей .
-  повторно для режима "Вечеринка"; значение температуры режима вечеринки мигает.

2.  для подтверждения; приготовление горячей воды начинается.

3. Спустя примерно 10 секунд еще раз нажать клавишу ; подсветка клавиши гаснет.

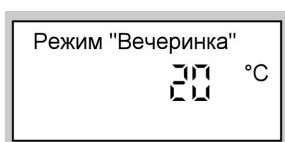

Другие уставки

Дата и время суток

Время суток и дата установлены изготовителем и могут быть изменены вручную. При первичном вводе в эксплуатацию или после длительного перерыва в эксплуатации отопительной установки может потребоваться настройка времени и даты.

Указание

Переход на летнее или зимнее время осуществляется автоматически.

Нажать следующие клавиши:

1.  для вызова "Времени суток".

2.  для установки требуемого времени.



3.  для подтверждения; появляется "Дата".



4.  для установки требуемой даты.





5.  для подтверждения.

Выбор языка

Нажать следующие клавиши:

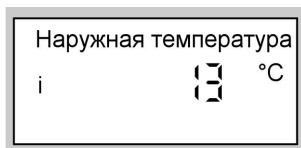
1.  появляется "Наружная темпер.". 



2.  для установки нужного языка.

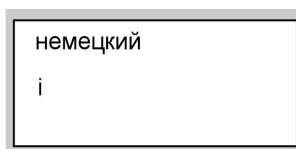

3.  для подтверждения.

Регулировка контрастности табло

Открыть откидную крышку контроллера на блоке управления.
Нажать **OK** и одновременно клавишей **+** или **-** настроить контрастность.

Первичная настройка

Нажатием клавиши **↻** все измененные значения сбрасываются в состояние первичной заводской настройки.

Опрос информации





В зависимости от подключенных компонентов отопительной установки и произведенных настроек можно опрашивать мгновенные значения температуры и режимы работы.

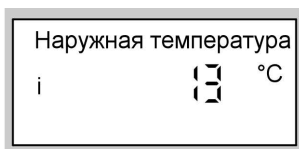

Нажать следующие клавиши:

1.  появляется, например, "Наружная темпер."



Если появляется "Выб. отоп. контура" и мигает "1 III"

- Выбрать клавишей  /  отопительный контур, для которого должна выполняться настройка.
- Подтвердить 2 раза клавишей .
-  повторно нажать.

2.  /  для продолжения опроса списка.

3.  для выхода из режима опроса.

Последовательность опрашиваемых температур и режимов работы:

- **Номер абонента** – если используются и другие контроллеры
- **Программа отпуска** – если сделан соответствующий ввод
 - День отъезда
 - День приезда
- **Наружная температура**
- **Температура котловой воды**
- **Температура подачи** – для отопительного контура со смесителем
- **Нормальная температура помещения** – заданное значение
- **Температура помещения** – фактическое значение, только при подключенном устройстве дистанционного управления.
- **Внеш. зад. температура помещения**, только при внешнем подключении.
- **Темп. гор. воды** – температура горячей воды

Опрос информации (продолжение)

- **Сол.темп.гор.воды** – температура горячей воды при работе в режиме гелиоустановки
- **Температура коллектора** – только при подключенной гелиоустановке
- **Общ.темп.подачи** – общая температура подачи для установки, оснащенной гидравлическим разделителем
- **Горелка*¹** – наработка горелки в часах
- **Горелка 1 ст.** – наработка 1-й ступени горелки в часах (Vitoladens)
- **Горелка 2 ст.** – наработка горелки на 2-й ступени (Vitoladens)
- **Число запусков горелки*¹**
- **Расход*¹**(Vitoladens)
- **Солнечная энергия** – индикация в кВт·ч, только при подключенной гелиоустановке
- **Время суток**
- **Дата**
- **Горелка Вкл./Выкл.**
- **Горелка 1-я ст. Вкл./Выкл.** (Vitoladens)
- **Горелка 2-я ст. Вкл./Выкл.** (Vitoladens)
- **Внут.насос Вкл./Выкл.**
- **Внут.выход Вкл./Выкл.** – для внутреннего адаптера электрических подключений
- **Насос отоп.Вкл./Выкл.** – для внешнего циркуляционного насоса отопительного контура А1
- **Насос емкостного водонагревателя вкл./выкл.**
- **Цирк. насос вкл./выкл.**- циркуляционный насос контура водоразбора ГВС
- **Сигн.неисп. Вкл./Выкл.** – общий сигнал неисправности
- **Смеситель**
Смеситель откр. – смеситель полностью открыт
Смеситель – промежуточное положение
Смеситель закр. – смеситель полностью закрыт
- **Гелионасос Вкл./Выкл.**
- **Гелионасос, ...ч** – наработка гелионасоса в часах
- **Язык**

Опрос программ выдержек времени

Программа выдержек времени для отопления помещений

Нажать следующие клавиши:

1. + для вызова программы выдержек времени для отопления помещений удерживать одновременно нажатыми, на шкале времени появляются установленные циклы.

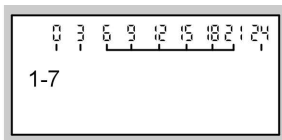

Если появляется "Выб.отоп.контура" и мигает "1 ШШ"

- Выбрать клавишей / отопительный контур, для которого должна выполняться настройка.
- Подтвердить 2 раза клавишей .
- + одновременно нажать и не отпускать; на шкале времени появляются установленные циклы.

Изменение программ выдержек времени см. на стр. 22.

Программа выдержек времени для приготовления горячей воды

Нажать следующие клавиши:

1. + программы выдержек времени для приготовления горячей воды одновременно удерживать эти клавиши в нажатом положении; на шкале времени появляются установленные циклы.

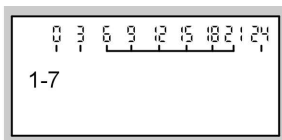

Изменение программ выдержек времени см. на стр. 29.

Опрос индикации неисправности

В случае неисправности вашей отопительной установки эта неисправность отображается на табло, и мигает красный индикатор неисправностей (см. стр. 10).

Вы можете сами путем опроса считать на табло код неисправности и сообщить его обслуживающей вас фирме по отопительной технике. Это позволит специалисту по системам отопления лучше подготовиться и, возможно, сэкономит дополнительные дорожные расходы.

Примеры индикации неисправности:

Неисправность контроллера

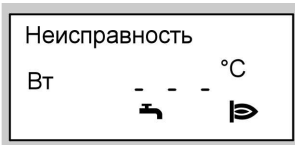

Неисправность компонентов горелки

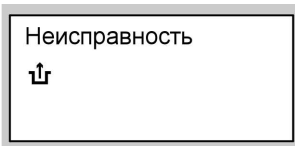

Нажать следующие клавиши:

1. при неисправности компонентов горелки.

2. для поиска неисправностей.

Пример:



В этом случае сообщить обслуживающему вас специалисту по системам отопления код неисправности "38".

3. для "квитирования".

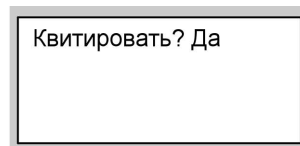

4. для ответа "Да" или "Нет".
Ответив "Квитировать? Да", вы подтверждаете факт получения информации о неисправности.

5. для подтверждения.

Возможности опроса

Опрос индикации неисправности (продолжение)

Указание

Если неисправность не устранена, то на следующий день в 7:00 сигнал неисправности появится вновь.

Красный индикатор неисправности мигает до тех пор, пока неисправность не будет устранена.

В помещениях слишком холодно

Причина неисправности	Способ устранения неисправности
<p>Отопительная установка отключена Индикатор рабочего состояния "Ⓢ" (зеленый) погас</p>	<ul style="list-style-type: none"> ■ Включить сетевой выключатель "Ⓢ" (см. стр. 10) ■ Включить главный выключатель при его наличии (находится за пределами котельной) ■ Проверить и включить предохранитель в распределительном электрическом устройстве (предохранитель домового ввода).
<p>Неправильная настройка контроллера или устройства дистанционного управления</p>	<p>Проверить и при необходимости исправить следующие установки:</p> <ul style="list-style-type: none"> ■ температура помещения (см. стр. 20) ■ время суток (см. стр. 36) ■ программа выдержек времени (стр. 22)
<p>Только в режиме эксплуатации с приготовлением горячей воды: приоритет приготовления горячей воды (🔥Ⓢ на табло)</p>	<p>Дождаться нагрева емкостного водонагревателя или, при работе с проточным водонагревателем, прекратить отбор горячей воды (Ⓢ на табло исчезнет)</p>
<p>При эксплуатации с Vitotronic 200-Н или комплектом привода смесителя для одного отопительного контура со смесителем: выключен сетевой выключатель электропривода смесителя</p>	<p>Включить сетевой выключатель электропривода смесителя, I = включен</p>



Что делать?

В помещениях слишком холодно (продолжение)

Причина неисправности	Способ устранения неисправности
Отсутствует топливо	Жидкое котельное топливо/сжиженный газ: проверить запасы топлива и при необходимости заказать дополнительно. Природный газ: открыть запорный газовый кран или при необходимости обратиться на предприятие по газоснабжению. Нажать разблокирующую клавишу при сигнале неисправности горелки "⬆".
На табло появляется " Неисправность ", и "⬆", мигает красный индикатор неисправностей на контроллере	Нажать клавишу разблокирования горелки при сигнале неисправности "⬆"; если эта попытка пуска окажется неудачной, обратиться на фирму по отопительной технике.
Неисправность контроллера: на табло появляется " Неисправность ", и мигает красный индикатор неисправностей	Считать вид неисправности (см. стр. 41) и уведомить фирму по отопительной технике
сервопривод смесителя неисправен	Отцепить рычаг двигателя (A) и вручную отрегулировать рычаг смесителя (B). Известить фирму по отопительной технике.

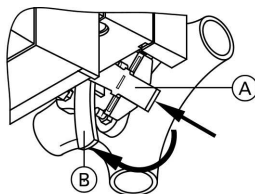

В помещениях слишком тепло

Причина неисправности	Способ устранения неисправности
Неправильная настройка контроллера или устройства дистанционного управления	<p>Проверить и при необходимости исправить следующие установки:</p> <ul style="list-style-type: none"> ■ температура помещения (см. стр. 20) ■ время суток (см. стр. 36) ■ программа выдержек времени (стр. 22)
Неисправность контроллера или датчика наружной температуры: на табло появляется " Неисправность ", и мигает красный индикатор неисправностей	Считать вид неисправности (см. стр. 41) и уведомить фирму по отопительной технике

Нет горячей воды

Причина неисправности	Способ устранения неисправности
Отопительная установка отключена Индикатор рабочего состояния "ⓐ" (зеленый) погас	<ul style="list-style-type: none"> ■ Включить сетевой выключатель "ⓐ" (см. стр. 10) ■ Включить главный выключатель при его наличии (находится за пределами котельной) ■ Проверить и включить предохранитель в распределительном электрическом устройстве (предохранитель домового ввода).



Что делать?

Нет горячей воды (продолжение)

Причина неисправности	Способ устранения неисправности
Неправильная настройка контроллера или устройства дистанционного управления	Проверить и при необходимости исправить следующие установки: <ul style="list-style-type: none">■ функция приготовления горячей воды должна быть включена (см. на стр. 15 и 17)■ температура горячей воды (стр. 28)■ программа выдержек времени (стр. 29)■ время суток (см. стр. 36)
Отсутствует топливо	Жидкое котельное топливо/сжиженный газ: проверить запасы топлива и при необходимости заказать дополнительно. Природный газ: открыть запорный газовый кран или при необходимости обратиться на предприятие по газоснабжению. Нажать разблокирующую клавишу при сигнале неисправности горелки "↑".
Неисправность контроллера: на табло появляется "Неисправность", и мигает красный индикатор неисправностей	Считать вид неисправности (см. стр. 41) и уведомить фирму по отопительной технике

Слишком горячая вода

Причина неисправности	Способ устранения неисправности
Неправильная настройка контроллера	Проверить и при необходимости изменить температуру горячей воды (см. стр. 28)

5589 545 GUS

"Выб.отоп.контура" мигает в окне индикации

Причина неисправности	Способ устранения неисправности
Орган управления задействован без предварительного выбора отопительного контура	Выбрать отопительный контур, для которого должна выполняться настройка (см. стр. 11)

"Неисправность" мигает в окне индикации

Причина неисправности	Способ устранения неисправности
Неисправность отопительной установки	Считать вид неисправности (см. стр. 41) и уведомить фирму по отопительной технике

Время суток мигает в окне индикации

Причина неисправности	Способ устранения неисправности
Длительный перерыв в эксплуатации отопительной установки	Настроить заново время суток и дату (см. стр. 36)

"Техобслуживание" появляется в окне индикации

Причина неисправности	Способ устранения неисправности
Появилась необходимость в техническом обслуживании	Вызвать фирму по отопительной технике для проведения технического обслуживания

Что делать?

"Пульт дист. упр." появляется в окне индикации

Причина неисправности	Способ устранения неисправности
К отопительному контуру подключено устройство дистанционного управления	Провести на устройстве дистанционного управления настройку или опросы (см. отдельную инструкцию по эксплуатации)

"Внеш. подключение" появляется в окне индикации

Причина неисправности	Способ устранения неисправности
Установленная на контроллере программа управления была переключена внешним коммутационным аппаратом (например, адаптером электрических подключений).	Устранение не требуется. Переключение программы управления задано ручной установкой.

"Внеш. программа" появляется в окне индикации

Причина неисправности	Способ устранения неисправности
Установленная на контроллере программа управления была переключена внешним интерфейсом связи Vitocom 100.	Устранение не требуется. Переключение программы управления задано ручной установкой.

"Внеш. зад.тем.пом." появляется в окне индикации

Причина неисправности	Способ устранения неисправности
Подключена заданная температура помещения посредством интерфейса связи.	Устранение не требуется. Подключение задано ручной установкой.

"Без функции" появляется в окне индикации

Причина неисправности	Способ устранения неисправности
Нажатой клавише не присвоена функция.	—

Заказ жидкого котельного топлива для Vitoladens

Качество жидкого котельного топлива

Vitoladens 300-W и Vitoladens 333-F допускается использовать для сжигания жидкого котельного топлива DIN 51603-EL-1 с низким содержанием серы (не более 50 1/млн).

При использовании такого топлива с малым содержанием серы можно отказаться от нейтрализации конденсата (согласно рабочему листку ATV-DVWK-A 251).

Присадки к жидкому котельному топливу

Присадки к жидкому котельному топливу можно использовать, если они имеют следующие свойства:

- Улучшение стабильности топлива при хранении.
- Повышение термической стабильности топлива.
- Дезодорация топлива при заправке.



Внимание

Присадки могут образовывать остатки и снижать надежность эксплуатации. Использовать присадки к топливу, не сгорающие без остатка, запрещается.

Присадки, улучшающие горение топлива

Присадки, улучшающие горение топлива, оптимизируют процесс сгорания жидкого котельного топлива.

Использование присадок, улучшающих горение топлива, для жидкотопливных горелок Viessmann не требуется, так как эти горелки работают эффективно и с низким выделением вредных веществ.



Внимание

Присадки, улучшающие горение топлива, могут образовывать остатки и снижать надежность эксплуатации. Использовать улучшающие горение топлива присадки, не сгорающие без остатка, запрещается.

Биотопливо

Биотопливо изготавливается из растительных масел, например, из подсолнечного или рапсового масла.

Заказ жидкого котельного топлива для . . . (продолжение)

- ! **Внимание**
Биотопливо может привести к повреждению жидкотопливной горелки Viessmann.
Поэтому использовать биотопливо запрещается.

При возникновении вопросов просим обращаться к обслуживающей вас фирме по отопительной технике.

Уход

Чистка

Оборудование можно чистить стандартным бытовым чистящим средством (но не абразивным).

Осмотр и обслуживание

Осмотр и техническое обслуживание отопительной установки предписано Положением об экономии энергии и стандартами DIN 4755, DIN 1988-8 и EN 806.

Для обеспечения бесперебойного, энергосберегающего и экологически чистого режима отопления необходимо регулярное обслуживание. Для этого лучше всего заключить с обслуживающей вас фирмой по отопительной технике договор о проведении осмотра и технического обслуживания.

Водогрейный котел

По мере загрязнения водогрейного котла повышается температура отходящих газов, а следовательно повышаются и потери энергии. Поэтому каждый водогрейный котел подлежит ежегодной чистке.

Емкостный водонагреватель (при наличии)

Стандарты DIN 1988-8 и EN 806 предписывают провести первое техническое обслуживание или очистку не позднее, чем через два года после ввода в эксплуатацию, и затем проводить их по необходимости.

Очистку внутренних поверхностей емкостного водонагревателя, в том числе подключения контура водоразбора ГВС, разрешается производить только авторизованной специализированной фирме по отопительной технике.

Если в подающем трубопроводе холодной воды емкостного водонагревателя имеется устройство для обработки воды, например, шлюз или устройство для добавления присадок, то его наполнитель следует своевременно заменять. Просим соблюдать при этом указания изготовителя.

Дополнительно для Vitocell 100: Рекомендуется поручать ежегодную проверку работоспособности расходомерного анода фирме по отопительной технике.

5599 545 GUS

Осмотр и обслуживание (продолжение)

Проверка работоспособности анода может проводиться без прекращения эксплуатации. Фирма по отопительной технике измеряет защитный ток с помощью тестера анода.

Предохранительный клапан (емкостного водонагревателя)

Пользователь или фирма по отопительной технике должны один раз в полгода приоткрытием рабочего органа проверять работоспособность предохранительного клапана. Имеется опасность загрязнения седла вентиля (см. руководство, предоставленное изготовителем вентиля).

Фильтр для воды в контуре водоразбора ГВС (при наличии)

В целях соблюдения санитарно-гигиенических норм:

- в фильтрах, не промываемых обратным потоком, через каждые 6 месяцев следует заменять патрон фильтра (через каждые 2 месяца должен проводиться визуальный контроль)
- промываемые фильтры следует подвергать промывке обратным потоком каждые 2 месяца.

Советы по экономии энергии

Дополнительно сэкономить энергию можно посредством следующих мер:

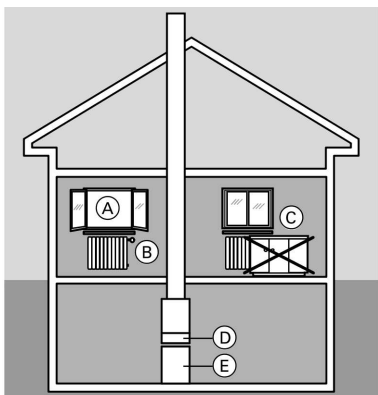

- Правильно организовать проветривание.
На короткое время полностью открыть окно (A), закрыв при этом терморегулирующие вентили (B).
- Не допускать перегрева, стараться поддерживать температуру помещения на уровне 20 °С, уменьшение температуры помещения на 1 градус способствует экономии затрат на отопление до 6%.
- При наступлении темноты опустить на окна жалюзи (если имеются).
- Правильно отрегулировать терморегулирующие вентили (B).
- Не загромождать радиаторы (C) и терморегулирующие вентили (B).
- Использовать возможности регулирования, которыми располагает контроллер (D), например, попеременно устанавливать "нормальную температуру" и "пониженную температуру".
- Устанавливать на контроллере (D) температуру горячей воды для емкостного водонагревателя (E).
- Включать циркуляционный насос контура водоразбора ГВС (через циклограммы переключения режимов на контроллере) только во время отбора горячей воды.
- Контролировать расход горячей воды: приняв душ, вы, как правило, потратите меньше энергии, чем приняв полную ванну.

Предметный указатель

А		И	
Автоматический режим.....	29, 30	Изменение даты.....	36
Б		Изменение настроенных циклов отопления.....	22
Блок управления.....	8	Изменение температуры горячей воды.....	28
В		Изменение циклов отопления.....	22
Ввод в эксплуатацию.....	14	Индивидуальные программы выдержек времени.....	22
Включение отопительной установки	13	Индикатор рабочего состояния.....	14
Включение прибора.....	13	Индикация периодичности технического обслуживания.....	47
Внешнее подключение.....	48	К	
Внешняя заданная температура помещения.....	49	Контрастность.....	37
Вывод из эксплуатации.....	14	Контроль дымовой трубы.....	11
Вывод контроллера из эксплуатации.....	14	Л	
Выключение отопительной установки.....	14	Лампа.....	14
Выключение прибора.....	14	Лампа (светодиод).....	41
Г		М	
Горелка.....	11	Манометр.....	13
Горячая вода.....	7	Н	
Д		Настройка программы отпуска... ..	24
Два отопительных контура.....	11	Настройка температуры вечеринки	27, 34, 35
Дежурный режим.....	14, 24	Неисправность.....	41
Дистанционное управление.....	48	Неисправность горелки.....	11
Ж		Нормальная температура помещений.....	11
Жидкое котельное топливо.....	50	Нормальная температура помещений (дневная температура)	7
З			
Заказ жидкого котельного топлива	50		
Запорный газовый кран.....	14		
Защита от замерзания.....	7		

Предметный указатель (продолжение)

О		Р	
Обслуживание	52	Разовое приготовление горячей воды	34
Опасность замерзания	11	Режим вечеринки	27
Опрос режимов работы	38	С	
Опрос температур	38	Сетевой выключатель	14
Опрос температур и режимов работы	38	Смеситель	11
Опрос фактической температуры	38	Сообщение о готовности	7
Отопительный контур		Стандартный режим эксплуатации	7
■ два отопительных контура	11	Т	
Отопление и нагрев воды	7	Техосмотр	52
Отпуск	24	У	
П		Удаление циклов из памяти	
Первичная настройка	7, 37	■ Только нагрев воды	32
Первичный ввод в эксплуатацию	7	Указания по очистке	52
Переключение языка	36	Установка времени	11
Пониженная температура помещений	11	Устранение неисправностей	43
Пониженная температура помещения (ночная температура)	7	Устройство дистанционного управления	8
Предварительная настройка отопительной установки	7	Ц	
Приготовление горячей воды	11	Циклограмма переключения режимов	22
Прием сигналов точного времени	11	Циркуляционный насос емкостного нагревателя	11
Программы выдержек времени		Э	
■ для отопления помещений	22	Экономичный режим	26
■ для приготовления горячей воды	30	Экономия энергии	24, 26
■ для циркуляционного насоса контура водоразбора ГВС	31	Экономия энергии отопления	24, 26
Программы выдержки времени			
■ для отопления помещений	7		
■ для приготовления горячей воды	7		

5598 545 GUS



Сертификация



К кому обращаться за консультациями

По вопросам обслуживания и ремонта Вашей установки обратитесь, пожалуйста, в специализированную фирму. Ближайшие к Вам специализированные фирмы Вы можете найти на сайте www.viessmann.com в интернете.

ТОВ "Віссманн"
вул. Димитрова, 5 корп. 10-А
03680, м.Київ, Україна
тел. +38 044 4619841
факс. +38 044 4619843

Представительство в г. Екате-
ринбурге
Ул. Крауля, д. 44, офис 1
Россия - 620109 Екатеринбург
Телефон: +7 / 343 / 210 99 73, +7 /
343 / 228 03 28
Телефакс: +7 / 343 / 228 40 03

Представительство в г. Санкт
Петербурге
Пр. Стачек, д. 48
Россия - 198097 Санкт Петербург
Телефон: +7 / 812 / 326 78 70
Телефакс: +7 / 812 / 326 78 72

Viessmann Werke GmbH&Co KG
Представительство в г. Москве
Ул. Вешних Вод, д. 14
Россия - 129337 Москва
Телефон: +7 / 495 / 77 58 283
Телефакс: +7 / 495 / 77 58 284
www.viessmann.com

5599 545 GUS Оставляем за собой право на технические изменения.

Отпечатано на экологически чистой бумаге,
отбеленной без добавления хлора.

