

# Инструкция по эксплуатации для пользователя установки

**VIESMANN**

Отопительная установка с контроллером для погодозависимой  
теплогенерации  
Vitotronic 200, тип KO1B, KO2B или KW6B

## VITOTRONIC 200



## Для вашей безопасности

 Во избежание опасных ситуаций, физического и материального ущерба просим строго придерживаться данных указаний по технике безопасности.

## Указания по технике безопасности

 **Опасность**  
Этот знак предупреждает об опасности причинения физического ущерба.

 **Внимание**  
Этот знак предупреждает об опасности материального ущерба и вредных воздействий на окружающую среду.

**Указание**  
*Сведения, которым предшествует слово "Указание", содержат дополнительную информацию.*

## Целевая группа

Данная инструкция по эксплуатации предназначена для пользователей отопительной установки. Управление этим прибором может осуществляться детьми возрастом от 8 лет, а также лицами с ограниченными физическими, сенсорными или психическими недостатками и обладающими недостаточным опытом и знаниями, при условии, что эти лица находятся под присмотром или получили инструктаж относительно безопасного использования прибора и понимают всю опасность, которая может стать следствием неправильного управления прибором.

 **Внимание**  
Необходимо наблюдать за детьми, находящимися вблизи котла.

- Исключить игры детей с устройством.
- Чистка и работы по техобслуживанию не должны производиться детьми без надзора.

**Для вашей безопасности** (продолжение)**Указания по технике безопасности при работах на установке****Подключение устройства**

- Устройство должно подключаться и эксплуатироваться только аттестованными специалистами.
- Устройство эксплуатировать только с использованием соответствующего топлива.
- Необходимо соблюдать необходимые условия подключения к электросети.
- Изменения имеющегося оборудования должны выполняться только аттестованными специалистами.

**Опасность**

Неправильно проведенные работы на отопительной установке могут стать причиной опасных для жизни несчастных случаев.

- Работы на газовом оборудовании разрешается выполнять только специалистам по монтажу, имеющим на это допуск ответственного предприятия по газоснабжению.
- Электротехнические работы разрешается выполнять только специалистам-электрикам.

- Панели облицовки не демонтировать.
- Присоединяемые детали или принадлежности не изменять и не удалять.
- Трубные соединения не открывать и не подтягивать.

**Опасность**

Горячие поверхности могут стать причиной ожогов.

- Прибор не открывать.
- Не прикасаться к горячим поверхностям неизолированных труб, арматуры и дымоходов.

**Дополнительные компоненты, запасные и быстроизнашивающиеся детали****Внимание**

Элементы, не прошедшие испытания вместе с отопительной установкой, могут вызвать ее повреждение или ухудшение ее работы.

Монтаж или замену деталей должна выполнять только специализированная фирма.

**Работы на приборе**

- Настройки и работы на приборе следует выполнять только в соответствии с параметрами, заданными в данной инструкции по эксплуатации. Другие работы на приборе должны выполняться исключительно аттестованными специалистами.
- Прибор не открывать.

## Указания по технике безопасности при эксплуатации установки

### Повреждения прибора

-  **Опасность**  
Поврежденные приборы опасны для обслуживающего персонала. Проверьте прибор на внешние повреждения. Поврежденный прибор вводить в эксплуатацию запрещается.

### При запахе газа

-  **Опасность**  
При утечке газа возможны взрывы, следствием которых могут стать тяжелейшие травмы.
- Не курить! Не допускать открытого огня и образования искр. Категорически запрещается задействовать выключатели освещения и электроприборов.
  - Закрывать запорный газовый кран.
  - Открыть окна и двери.
  - Вывести людей из опасной зоны.
  - Находясь вне здания, известить специализированное предприятие по газо- и электроснабжению.
  - Находясь в безопасном месте (вне здания), отключить электропитание здания.

### При обнаружении запаха продуктов сгорания

-  **Опасность**  
Продукты сгорания могут стать причиной опасных для жизни отравлений.
- Выключить отопительную установку.
  - Проветрить помещение, в котором находится установка.
  - Закрывать двери в жилые помещения.

### Действия в случае пожара

-  **Опасность**  
При пожаре существует опасность ожогов и взрыва.
- Выключить отопительную установку.
  - Закрывать запорные вентили в линиях подачи топлива.
  - Для тушения пожара использовать проверенный огнетушитель классов пожаробезопасности АВС.

### Действия при утечке воды из устройства

-  **Опасность**  
При утечке воды из устройства существует опасность поражения электрическим током.
- Выключить отопительную установку с использованием внешнего разъединяющего устройства (например, предохранительная коробка, домовый распределитель энергии).
  - Известите обслуживающую вас специализированную фирму.

**Для вашей безопасности** (продолжение)**Меры при неисправностях отопительной установки**

 **Опасность**  
Сообщения о неисправностях указывают на наличие дефектов в отопительной установке. Неустраненные неисправности могут иметь опасные для жизни последствия.  
Не квитируйте сообщения о неисправностях через короткие промежутки времени. Известить специализированную фирму, чтобы ее специалисты могли проанализировать причину и устранить дефект.

**Требования к помещению для установки**

 **Опасность**  
Если отверстия для приточного воздуха закрыты, возникает нехватка воздуха для сгорания топлива. Следствием становится неполное сгорание топлива и образование опасного для жизни угарного газа.  
Не закрывать и не загромождать имеющиеся отверстия для приточного воздуха.  
Запрещено выполнять последующие изменения конструкций, которые могут оказать воздействие на безопасность эксплуатации (например, прокладка кабелей, обшивка или перегородки).

 **Опасность**  
Легковоспламеняющиеся жидкости и материалы (например, бензин, растворители и чистящие средства, краски или бумага) могут стать причиной возгораний и пожаров.  
Запрещается хранение и использование таких веществ в котельной или в непосредственной близости от отопительной установки.

 **Внимание**  
Недопустимые условия окружающей среды могут привести к повреждению отопительной установки и поставить под угрозу безопасность ее эксплуатации.

- Соблюдайте допустимую температуру окружающей среды, приведенную в настоящей инструкции по эксплуатации.
- Избегать загрязнения воздуха галогенопроизводными углеводорода (они содержатся, например, в красках, растворителях и чистящих средствах) и сильного запыления (например, в результате проведения шлифовальных работ).
- Избегать высокой влажности воздуха в течение продолжительного времени (например, вследствие постоянной сушки белья).

**Вытяжные устройства**

При эксплуатации приборов с выводом уходящего воздуха в атмосферу (вытяжной колпак, вытяжные устройства, кондиционеры) вследствие забора воздуха может возникнуть пониженное давление. При одновременной работе водогрейного котла возможен обратный поток уходящих газов.



**Опасность**



Одновременная работа водогрейного котла с устройствами, отводящими уходящий воздух в атмосферу, вследствие возникновения обратного потока уходящих газов может стать причиной опасных отравлений.

Предпримите соответствующие меры для достаточного притока воздуха для сгорания топлива.

При необходимости свяжитесь с обслуживающей вас специализированной фирмой.

## Оглавление

1. Информация	Символы .....	9
2. Предварительная информация	Применение по назначению .....	10
	Первичный ввод в эксплуатацию .....	10
	Терминология .....	10
	Ваш установка имеет предварительные настройки .....	11
	Советы по экономии энергии .....	11
	Советы по повышению комфорта .....	12
3. Сведения об управлении	Открытие контроллера .....	13
	Панель управления .....	14
	■ Меню "Справка" .....	15
	■ Символы .....	15
	Базовое меню .....	15
	Расширенное меню .....	16
	Органы управления и индикации .....	17
	Режим работы .....	19
	■ Режимы работы для отопления, ГВС, защиты от замерзания .....	19
	■ Особые режимы работы .....	19
	Временная программа .....	20
	■ Настройка временной программы на примере отопления помещений .....	20
	■ Эффективная настройка временной программы .....	20
	■ Удаление циклов .....	21
	4. Включение и выключение	Включение отопительной установки .....
■ Органы управления при открытой крышке .....		22
Выключение отопительной установки .....		23
■ С контролем защиты от замерзания .....		23
■ Без контроля защиты от замерзания (вывод из эксплуатации) ....		24
5. Отопление помещений	Температура помещения .....	25
	■ Настройка нормальной температуры помещения для отопления .....	25
	■ Настройка пониженной температуры помещения для отопления .....	25
	Режим работы .....	25
	■ Настройка режима работы для отопления .....	25
	Временная программа .....	26
	■ Настройка временной программы для отопления .....	26
	Кривая отопления .....	26
	■ Настройка кривой отопления .....	26
	Выключение отопления помещений .....	27
	Комфортная функция "Режим вечеринки" .....	27
	■ Настройка "Режима вечеринки" для отопления .....	27
	■ Выход из "Режима вечеринки" .....	28
	Функция экономии энергии "Экономный режим" .....	28
	■ Настройка "Экономного режима" для отопления .....	28
■ Выход из "Экономного режима" .....	28	
Функция экономии энергии "Программа отпуска" .....	29	
■ Настройка "Программы отпуска" для отопления .....	29	
■ Отмена или удаление "Программы отпуска" .....	29	
6. Приготовление горячей воды	Температура горячей воды .....	30
	Режим работы .....	30
	■ Настройка режима для приготовления горячей воды .....	30
	Временная программа .....	30
	■ Настройка временной программы для приготовления горячей воды .....	30
	■ Разовое приготовление горячей воды вне временной программы .....	30
	■ Настройка временной программы для циркуляционного насоса ГВС .....	31

	Выключение приготовления горячей воды .....	31
<b>7. Другие настройки</b>	Настройка контрастности дисплея .....	32
	Настройка яркости подсветки дисплея .....	32
	Ввод наименования для отопительных контуров .....	32
	Настройка предпочтительного отопительного контура для базового меню .....	33
	Настройка времени и даты .....	33
	Настройка языка .....	33
	Настройка единицы измерения температуры (°C/°F) .....	34
	Восстановление заводских настроек .....	34
<b>8. Опросы</b>	Опрос информации .....	35
	Опрос сигнала техобслуживания .....	35
	Опрос сигнала неисправности .....	37
<b>9. Режим проверки дымовой трубы</b>	.....	38
<b>10. Что делать?</b>	В помещениях слишком холодно .....	39
	В помещениях слишком тепло .....	40
	Нет горячей воды .....	41
	Слишком горячая вода .....	41
	Мигает  и на дисплее отображается "Неисправность" .....	42
	Мигает  и на дисплее отображается "Обслуживание" .....	42
	На дисплее появляется "Управл. заблокировано" .....	42
	На дисплее появляется "Внешн. переключение" .....	42
	На дисплее появляется "Внешняя программа" .....	42
<b>11. Уход за оборудованием</b>	.....	43
<b>12. Заказ жидкого топлива</b>	Качество жидкого топлива .....	45
	Присадки к жидкому топливу .....	45
	Присадки, улучшающие горение топлива .....	45
	Биотопливо .....	45
<b>13. Приложение</b>	Обзор расширенного меню .....	46
	Возможности опроса в пункте "Информация" .....	46
	Пояснения к терминологии .....	47
	Указания по утилизации .....	51
	■ Утилизация упаковки .....	51
	■ Окончательный вывод из эксплуатации и утилизация отопительной установки .....	51
	Код даты изготовления .....	52
<b>14. Предметный указатель</b>	.....	53



## Символы

Символ	Значение
	Ссылка на другой документ с дополнительной информацией
	Этапы работ на изображениях: Нумерация соответствует последовательности выполнения работ.
	Предупреждение о возможности материального ущерба или ущерба окружающей среде
	Область под напряжением
	Быть особенно внимательным
	<ul style="list-style-type: none"> <li>▪ Элемент должен зафиксироваться с характерным звуком.</li> <li>или</li> <li>▪ Звуковой сигнал</li> </ul>
	<ul style="list-style-type: none"> <li>▪ Установить новый элемент.</li> <li>или</li> <li>▪ В сочетании с инструментом: Очистить поверхность.</li> </ul>
	Выполнить надлежащую утилизацию элемента.
	Сдать элемент в специализированные пункты утилизации. <b>Запрещается</b> утилизировать элемент с бытовым мусором.

### Применение по назначению

Согласно назначению прибор может устанавливаться и эксплуатироваться только в закрытых отопительных системах согласно EN 12828 с учетом норм CECS215-2017 и соответствующих инструкций по монтажу, сервисному обслуживанию и эксплуатации. Он предназначен исключительно для нагрева теплоносителя, имеющего свойства питьевой воды.

Условием применения по назначению является стационарный монтаж в сочетании с элементами, имеющими допуск для эксплуатации с этой установкой.

Прибор предназначен исключительно для домашнего или бытового пользования, поэтому безопасно пользоваться прибором могут даже лица, не прошедшие предварительный инструктаж.

Производственное или промышленное использование в целях, отличных от отопления помещений или приготовления горячей воды, считается использованием не по назначению.

Цели применения, выходящие за эти рамки, в отдельных случаях могут требовать одобрения изготовителя.

Неправильное обращение с прибором или его неправильная эксплуатация (например, вследствие открытия прибора пользователем установки) запрещено и ведет к освобождению фирмы Viessmann от ответственности. Неправильным обращением также считается изменение элементов отопительной системы относительно предусмотренной для них функциональности (например, путем закрытия трубопроводов отвода уходящих газов или подачи приточного воздуха).

### Первичный ввод в эксплуатацию

Первый ввод в эксплуатацию и настройка прибора в соответствии с местными и строительными условиями, а также инструктаж по обслуживанию должны производиться местным специализированным предприятием.

Как пользователь новой отопительной установки, вы обязаны незамедлительно зарегистрировать ее в организации, ответственной за надзор за дымовыми трубами и дымоходами, обслуживающей ваш участок. Организация, ответственная за надзор за дымовыми трубами и дымоходами, проинформирует вас также о том, какие работы будут производиться на вашей отопительной установке (например, регулярные измерения, работы по очистке).

### Терминология

Для лучшего понимания функций контроллера Vitotronic некоторые термины поясняются более подробно. Такие термины обозначаются следующим образом:



Дополнительную информацию см. в приложении (раздел "Пояснения к терминологии").

## Ваш установка имеет предварительные настройки

Ваша отопительная установка предварительно настроена изготовителем и, таким образом, находится в состоянии эксплуатационной готовности:

### Отопление помещений

- В период с **06:00 до 22:00** производится отопление помещений с заданной температурой помещений "**Заданная темп.помещ.**" 20 °С (нормальная температура помещений).
- В период с **22:00 до 06:00** помещения отапливаются до заданной пониженной температуры помещения "**Зад.пониж.т.помещ.**" 3 °С (пониженная температура помещений, защита от замерзания).

### Приготовление горячей воды

- В период с **5:30 до 22:00** вода в контуре ГВС нагревается до заданного значения 50 °С - "**Задан.темп.горячей воды**". Циркуляционный насос ГВС при его наличии включен.
- В период с **22:00 до 5:30** догрев емкостного водонагревателя не производится. Циркуляционный насос ГВС при его наличии выключен.

#### Указание

*Приготовление горячей воды, начатое до 22:00, прекращается.*

### Защита от замерзания

- Защита от замерзания обеспечивается для водогрейного котла и емкостного водонагревателя.

### Переход на зимнее/летнее время

- Переход осуществляется автоматически.

### Дата и время

- Дата и время были установлены обслуживающей вас специализированной фирмой по отопительной технике.

Обслуживающая вас специализированная фирма по отопительной технике при первичном вводе в эксплуатацию может выполнить дополнительные настройки.

Вы всегда можете изменить настройки по своему усмотрению.

### Сбой электропитания

*При нарушении электроснабжения все настройки сохраняются.*

*При выводе отопительной установки из эксплуатации на продолжительное время время и дата должны быть настроены заново.*

## Советы по экономии энергии

### Отопление помещений

#### ■ **Нормальная температура помещения**

("Зад.темп. помещения", см. стр. 25):

Не перегревайте помещения. Уменьшение температуры помещения на один градус экономит до 6 % затрат на отопление.

Не устанавливайте нормальную температуру помещения выше 20 °С.

#### ■ **Временная программа** (см. стр. 20):

Отапливайте помещения днем с нормальной, а ночью с пониженной температурой. Эту настройку следует выполнять через временную программу.

#### ■ **Режим работы:**

Если отопление помещений не требуется, необходимо выбрать один из следующих режимов работы:

– "**Только ГВС**" (см. стр. 30):

Если летом отопление помещений не требуется, но нужна горячая вода.

– "**Дежурный режим**" (см. стр. 23):

Если в течение длительного времени вам не будет требоваться ни отопление помещений, ни горячая вода.

#### ■ **Кратковременное отсутствие** (см. стр. 28):

Понижайте температуру помещений, например, на время прогулки. Для этого следует выбрать "**Экономный режим**".

#### ■ **Каникулы/отпуск** (см. стр. 29):

В случае отъезда установите "**Программу отпуска**":

Температура помещений понижается, приготовление горячей воды выключается.

#### ■ **Проветривание:**

Для проветривания закройте терморегулирующие вентили и на непродолжительное время полностью откройте окна.

#### ■ **Жалюзи:**

При наступлении темноты опускайте на окнах жалюзи (если имеются).

#### ■ **Терморегулирующие вентили:**

Правильно отрегулируйте терморегулирующие вентили.

#### ■ **Радиаторы:**

Не загромождайте радиаторы и терморегулирующие вентили.

### Советы по экономии энергии (продолжение)

#### Приготовление горячей воды

- **Циркуляционный насос ГВС** (см. стр. 31):  
Активируйте циркуляционный насос ГВС только для периодов времени, в течение которых отбор горячей воды будет производиться регулярно. Эту настройку следует выполнять через временную программу.
- **Расход горячей воды:**  
Пользуйтесь душем вместо принятия ванны. Приняв душ, вы, как правило, потратите меньше энергии, чем приняв ванну.

Для получения информации о других функциях контроллера, обеспечивающих экономию энергии, обратитесь к обслуживающей вас специализированной фирме по отопительной технике.

### Советы по повышению комфорта

#### Отопление помещений

- **Нормальная температура помещения** ("Зад. темп. помещения", см. стр. 25):  
Вы всегда можете настроить комфортную температуру в базовом меню.
- **Предпочтительный отопительный контур** (см. стр. 33):  
Если ваша установка имеет несколько отопительных контуров, важные настройки предпочтительного отопительного контура вы можете отрегулировать непосредственно в базовом меню.
- **Временная программа** (см. стр. 20):  
Используйте временную программу. Во временной программе могут быть настроены циклы с различными значениями температуры помещения, например, температура в течение всего дня будет отличаться от температуры ночью.
- **Кривая отопления** (см. стр. 26):  
Кривая отопления позволяет по своему усмотрению регулировать отопительную установку в зависимости от теплоотдачи помещений. При правильной настройке гарантируется достижение комфортной температуры на протяжении всего года.
- **"Режим вечеринки"** (см. стр. 27):  
Установите **"Режим вечеринки"**, если вы хотите отапливать помещения с температурой, отличной от температуры, настроенной во временной программе.  
Пример: Поздно вечером временной программой настраивается заданная для вечеринки температура помещений, и ваши гости остаются на более продолжительное время.

#### Приготовление горячей воды

- **Временная программа** (см. стр. 20 и 31):  
Используйте временную программу для приготовления горячей воды.  
Используйте временную программу для циркуляционного насоса ГВС. В течение настроенных циклов в точках отбора вам предоставляется горячая вода с необходимой температурой.

## Открытие контроллера

В зависимости от типа контроллера его внешний вид может быть различным.

### Vitotronic 200, тип KO1B



Рис. 1

- Ⓐ Верхняя часть контроллера с панелью управления
- Ⓑ Крышка
- Ⓒ Краткая инструкция по эксплуатации на внутренней стороне защитной крышки

### Vitotronic 200, тип KO2B

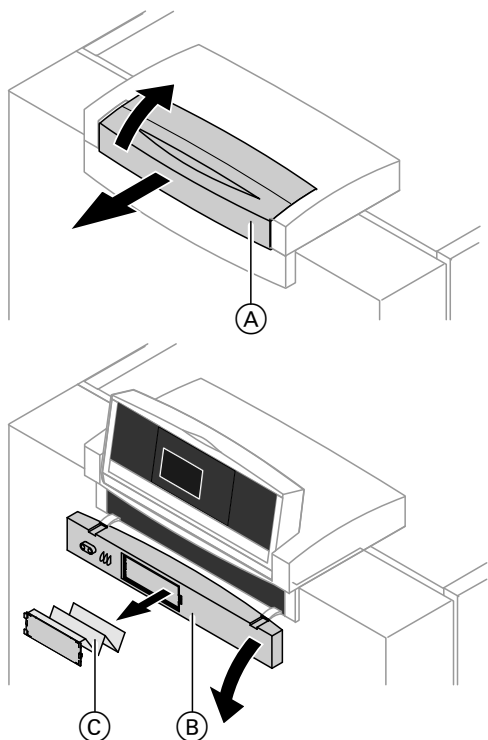

Рис. 2

- Ⓐ Крышка
- Ⓑ Краткая инструкция по эксплуатации на внутренней стороне защитной крышки

Vitotronic 200, тип KW6B

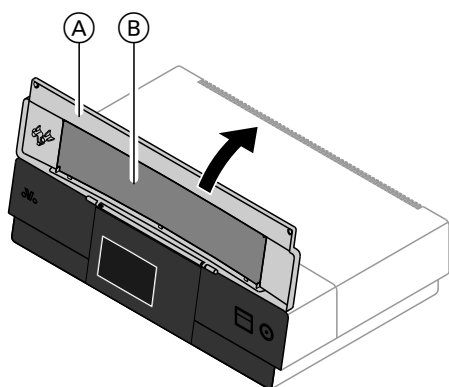

Рис. 3

- Ⓐ Верхняя часть контроллера с панелью управления
- Ⓑ Кнопка для изменения положения фиксации

**Указание**

В "Технической документации" находится краткая инструкция по эксплуатации.

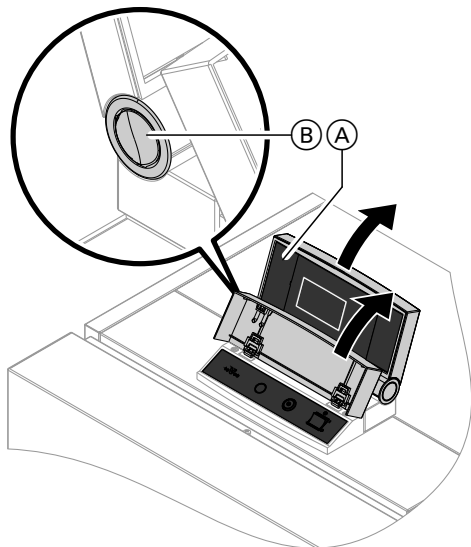
Панель управления

Все настройки отопительной установки можно централизованно выполнить на панели управления контроллера.

Если в помещениях установлены устройства дистанционного управления, то настройки могут быть выполнены также с помощью этих устройств.

 Руководство по эксплуатации устройства дистанционного управления







Рис. 4

-  Осуществляется возврат назад на один шаг в меню или прерывается начатая настройка.
-  Курсорные клавиши  
Перелистывание в меню или настройка значений.
- OK** Подтверждение выбора или сохранение выполненной настройки.

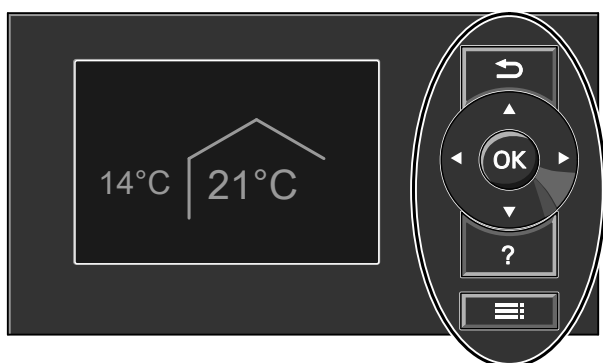
- ?** Вызов "**Справки**" (см. следующий раздел) или дополнительной информации о выбранном меню.
-  Вызов расширенного меню.

## Панель управления (продолжение)

В распоряжении пользователя имеется два **уровня управления**:

- Базовое меню: см. стр. 15.
- Расширенное меню: см. стр. 16.

### Указание

*Если в течение нескольких минут настройки на панели управления не выполнялись, включается **экранная заставка** (см. стр. 17).*

## Меню "Справка"

В форме краткой инструкции отображаются пояснения к управлению.

Вызов краткой инструкции:

- Экранная заставка активирована (см. стр. 17):  
Нажать кнопку **?**.
- Вы находитесь где-то в меню:  
Нажимать кнопку **↩** до появления базового меню (см. стр. 15).  
Нажать кнопку **?**.

## Символы

Символы отображаются не постоянно, а только в зависимости от исполнения установки и соответствующего режима работы.

### Индикация:

- ⊗ Защита от замерзания активна
- ⊗ Отопление помещений с нормальной температурой
- ☾ Отопление помещений с пониженной температурой
- ☹ Режим вечеринки активен
- ⊖ Экономный режим активен
- ⊗ В сочетании с гелиоустановкой:  
Насос контура гелиоустановки работает

### Отопительные контуры:

Отопительный контур ...

### Режимы работы:

⏻, ⏪, IIII:

Информация о значении символов приведена на стр. 19.

### Сигналы:

- ⚠ Неисправность
- 🔧 Обслуживание

## Базовое меню

Базовое меню позволяет выполнить и опросить следующие настройки предпочтительного отопительного контура (Ⓢ):

- заданная температура помещения
- режим работы

Вызов базового меню производится следующим образом:

- На дисплее отображается экранная заставка (см. стр. 17):  
Нажать клавишу **OK**.
- Вы находитесь в расширенном меню (см. стр. 16):  
Нажимать кнопку **↩** до появления базового меню.



Рис. 5

- (A) Режим для предпочтительного отопительного контура (D)
- (B) Текущая наружная температура
- (C) Заданное значение температуры помещения для предпочтительного отопительного контура (D)
- (D) Предпочтительный отопительный контур (см. стр. 33)  
Без индикации, при наличии только **одного** отопительного контура.

**Указание**

- Настройки для предпочтительного отопительного контура также могут быть выполнены и в **расширенном меню** (см. стр. 16).
- Настройки для других подключенных отопительных контуров могут быть выполнены **только** в расширенном меню.
- Обслуживающая вас специализированная фирма по отопительной технике может заблокировать управление через базовое меню. В этом случае вы не сможете выполнить настройки ни в базовом, ни в расширенном меню.

**Настройка нормальной температуры помещения для предпочтительного отопительного контура**

**Нажать следующие клавиши:**

- ▲/▼ для выбора нужного значения.
- OK для подтверждения.

**Настройка режима работы для предпочтительного отопительного контура**

**Нажать следующие клавиши:**

- ◀▶ для выбора нужного режима.
- OK для подтверждения.

**Расширенное меню**

Расширенное меню позволяет выполнить и опросить **любые** настройки из набора функций контроллера Vitotronic, например, настроить программу отпуска и временные программы. Обзор меню приведен на стр. 46.

Расширенное меню можно вызвать следующим образом:

- На дисплее отображается экранная заставка (см. стр. 17):  
Последовательно нажать кнопки **OK** и **☰**.
- Вы находитесь где-то в меню:  
Нажать кнопку **☰**.



## Расширенное меню (продолжение)

### Указание

Обслуживающая вас специализированная фирма по отопительной технике может заблокировать управление через расширенное меню. В этом случае вы можете опросить **только** сигналы неисправности и техобслуживания.



Рис. 6

Ⓔ Диалоговая строка

## Органы управления и индикации

Если в течение нескольких минут настройки на панели управления не выполнялись, включается **экранная заставка**. Яркость подсветки дисплея уменьшается.

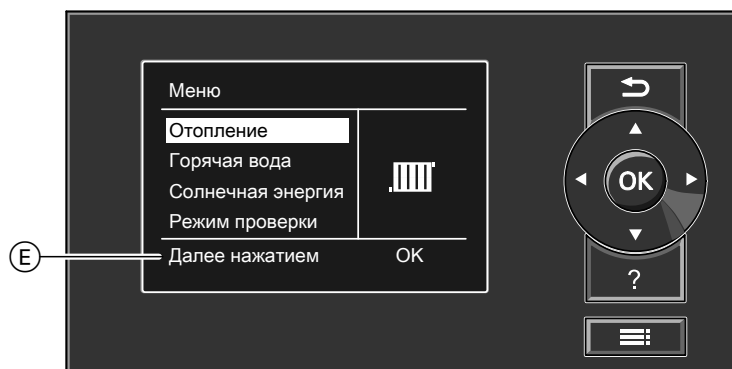
### Экранная заставка



Рис. 7

Ⓑ Текущая наружная температура  
Ⓒ Заданное значение температуры помещения

1. Нажать клавишу **OK**. Происходит выход в базовое меню (см. стр. 15).
2. Нажать кнопку **☰**. Происходит выход в расширенное меню (см. стр. 16).  
Выбранный пункт меню выделен белым фоном. В диалоговой строке Ⓔ (см. рисунок на стр. 17) появляются указания по выполняемым действиям.

Для **каждого** отопительного контура могут быть выполнены настройки отопления помещений. По этой причине необходимо выбрать необходимый отопительный контур **до** выполнения соответствующих настроек.

Изображение ниже демонстрирует порядок действий при настройке заданного значения температуры помещения. На изображении представлена настройка с и без выбора отопительного контура, а также различные диалоговые строки.







Рис. 8

## Режим работы

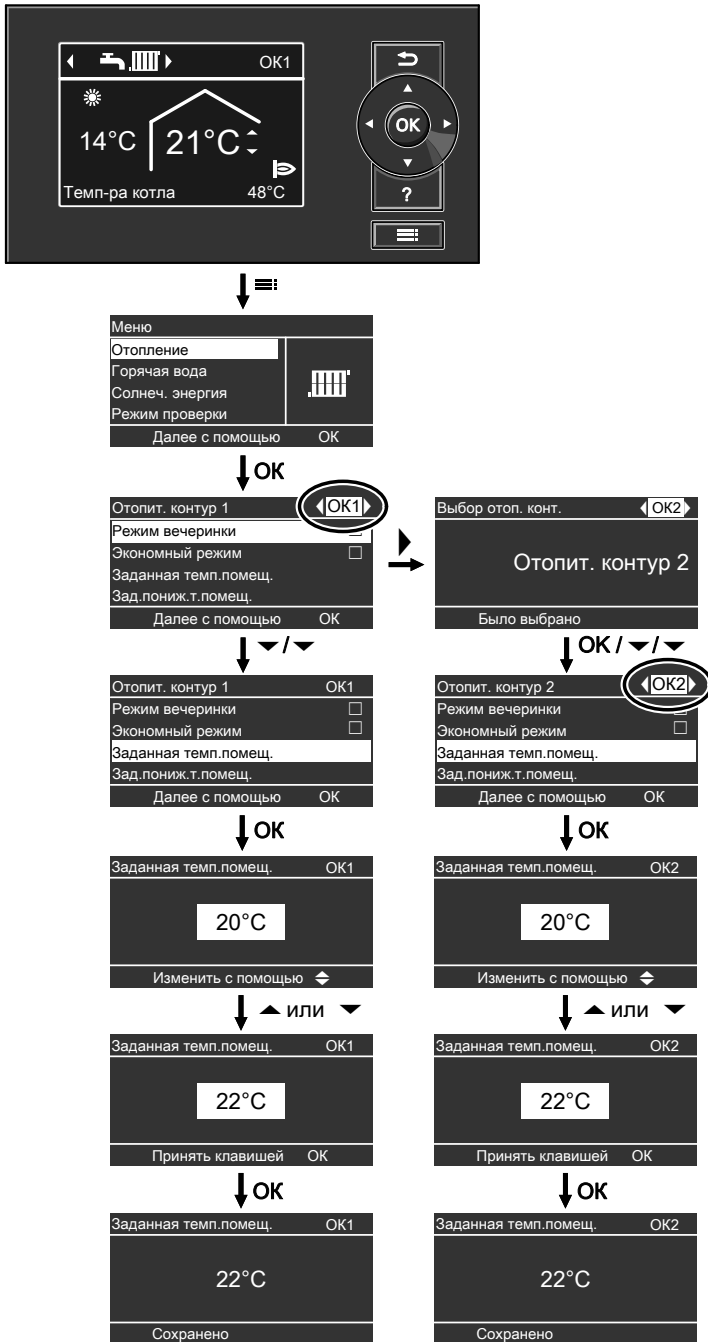
## Режимы работы для отопления, ГВС, защиты от замерзания

Символ	Режим работы	Функция
<b>Отопление помещений и приготовление горячей воды</b>		
	"Отопление и ГВС"	<ul style="list-style-type: none"> <li>▪ Помещения выбранного отопительного контура отапливаются в соответствии с заданными параметрами температуры помещения и временной программы (см. раздел "Отопление помещений").</li> <li>▪ Горячая вода нагревается в соответствии с заданными параметрами температуры горячей воды и временной программы (см. раздел "Приготовление горячей воды").</li> </ul>
<b>Приготовление горячей воды</b>		
	"Только ГВС"	<ul style="list-style-type: none"> <li>▪ Горячая вода нагревается в соответствии с заданными параметрами температуры горячей воды и временной программы (см. раздел "Приготовление горячей воды").</li> <li>▪ Без отопления помещений.</li> <li>▪ Защита от замерзания активна.</li> </ul>
<b>Защита от замерзания</b>		
	"Дежурный режим"	<ul style="list-style-type: none"> <li>▪ Без отопления помещений.</li> <li>▪ Без приготовления горячей воды</li> <li>▪ Защита от замерзания водогрейного котла и емкостного водонагревателя включена.</li> </ul>

## Особые режимы работы

Индикация в базовом меню



Рис. 9

Особые режимы работы (F):

- **"Сушка бетона"**  
Эта функция активируется обслуживающей вас специализированной фирмой по отопительной технике. Сушка бетона производится по фиксированной временной программе (температурно-временной профиль) в соответствии со строительными нормами. Выполненные вами настройки для отопления помещений не будут действовать на время сушки бетона.
- **"Внешн. переключение"**  
Ваш контроллер Vitotronic управляется контроллером вышестоящего уровня.
- **"Внешняя программа"**  
Режим работы был переключен через телекоммуникационный интерфейс (например, Vitocom 100).
- **"Програм. отпуска"**  
См. стр. 29.

**Указание**

В расширенном меню в пункте **"Информация"** можно опросить установленный режим (см. стр. 35).

### Временная программа

Ниже приводится описание процесса настройки временной программы. Особенности отдельных временных программ описаны в соответствующих разделах.

Настройка временной программы возможна для следующих функций:

- Отопление помещений (см. стр. 26)
- Приготовление горячей воды (см. стр. 30)
- Циркуляционный насос ГВС (см. стр. 31)

Во временной программе день разделяется на отрезки, так называемые **циклы**. Вы можете определить, что происходит во время этих циклов, например, когда ваши помещения отапливаются с нормальной температурой.

- Возможна **отдельная** настройка временной программы, одинаковая или различная для каждого дня недели.
- Возможен выбор до 4 циклов для одного дня.
- Для каждого цикла необходимо настроить начальный и конечный момент. Выбранный цикл отображается на временной диаграмме в виде белого столбца. Его длина изменяется на временной диаграмме соответствующим образом.
- В расширенном меню в пункте **"Информация"** можно опросить временные программы (см. стр. 35).

### Настройка временной программы на примере отопления помещений

Расширенное меню:

- 1.
2. **"Отопление"**
3. При необходимости использовать для выбора нужного отопительного контура.
4. **"Врем.прогр. отопления"**
5. Выбрать период или день недели.
6. Выбрать цикл от 1 до 4. Выбранный цикл отображается на временной диаграмме в виде белого столбца.
7. Настроить начальный и конечный момент соответствующего цикла. Длина белого столбца на временной диаграмме корректируется соответствующим образом.
8. Нажать для выхода из меню.

#### Указание

Чтобы преждевременно прервать настройку цикла, нажимать до появления нужной индикации.

### Пример циклов во временной программе для отопления помещений



Рис. 10

- Временная программа для периода недели **"Понедельник-пятница"** ("Пн-Пт")
  - Цикл 1:  
05:00 - 08:30
  - Цикл 2:  
16:30 - 23:00
- Между этими циклами отопление помещений производится с пониженной температурой.

### Эффективная настройка временной программы

Если для определенного дня недели должна быть настроена другая временная программа, необходимо действовать следующим образом.

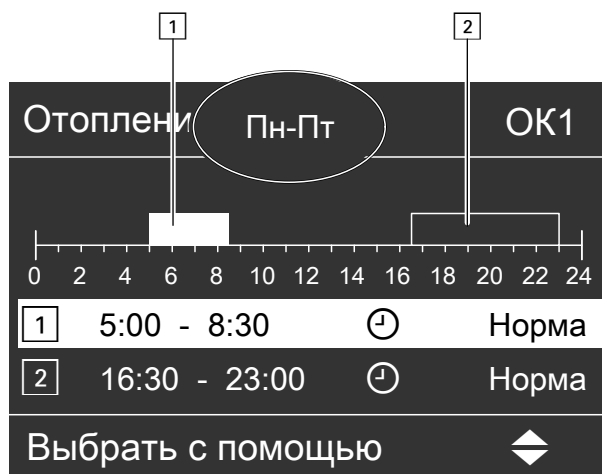
**Временная программа** (продолжение)

Пример: Для понедельника вы хотите настроить другую временную программу:

1. Выбрать период недели **"Понедельник-воскресен."** и настроить временную программу.

Рис. 11

**Указание**

"Галочка" всегда устанавливается на периоды с одинаковыми циклами.

Заводская настройка: Одинаковая для всех дней недели, поэтому "галочка" установлена на **"Понедельник-воскресен."**

2. Затем выбрать **"Понедельник"** и настроить для него временную программу.

**Указание**

"Галочка" устанавливается на период **"Суббота-воскресенье"**, поскольку настроенные циклы остаются одинаковыми только в этом периоде.



Рис. 12

**Удаление циклов**

- Настроить для конечного момента то же время, что и для начального момента.  
или
- Для начального момента выбрать время до 00:00. На дисплее для выбранного цикла появляется "--:--".

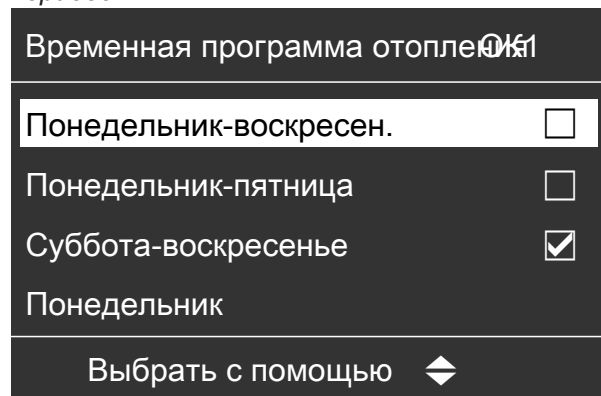

Рис. 13

## Включение отопительной установки

### Органы управления при открытой крышке

Информацию о крышке см. на стр. 13.

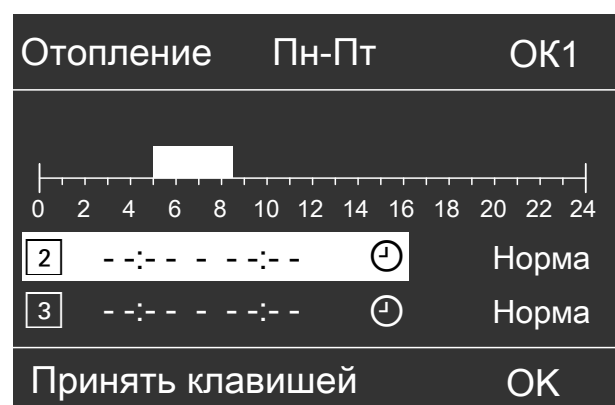
Vitotronic 200, тип KO1B



Рис. 14

- |   |  |
|---|--|
| Ⓐ Индикатор неисправности (красный)                   | Ⓓ Терморегулятор                       |
| Ⓑ Индикатор рабочего состояния (зеленый)              | Ⓔ Кнопка разблокирования при перегреве |
| Ⓒ Клавиша TÜV<br>(только для сервисного обслуживания) | Ⓕ Сетевой выключатель                  |
|   | Ⓖ Крышка                               |

Vitotronic 200, тип KO2B

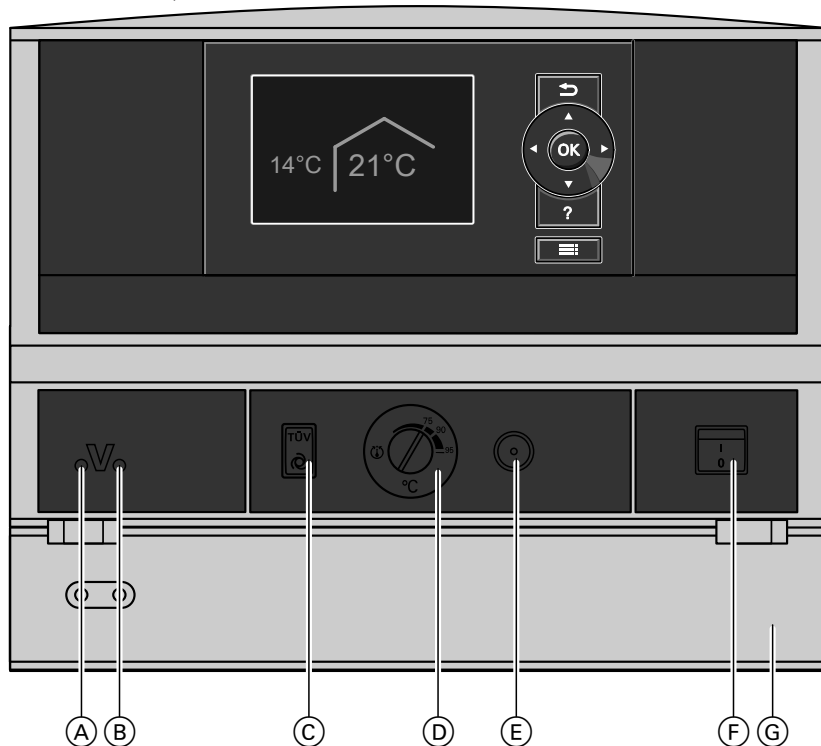

Рис. 15

- |  |
|--|
| Ⓐ Индикатор неисправности (красный)      |
| Ⓑ Индикатор рабочего состояния (зеленый) |
| Ⓒ Сетевой выключатель                    |
| Ⓓ Кнопка разблокирования при перегреве   |

**Включение отопительной установки** (продолжение)

Vitotronic 200, тип KW6B

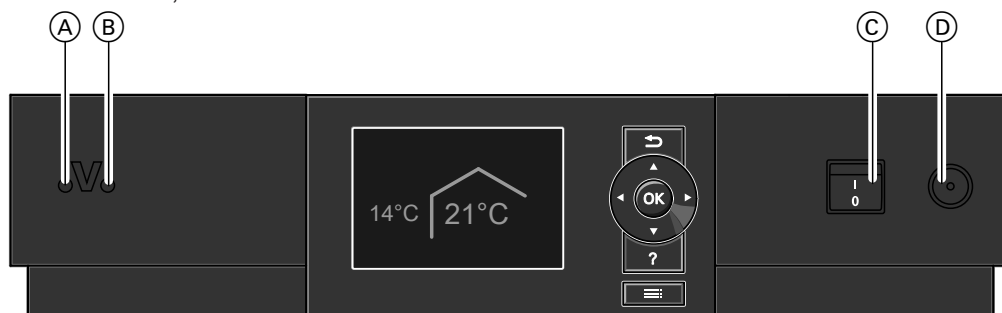

Рис. 16

- (A) Индикатор неисправности (красный)
- (B) Индикатор рабочего состояния (зеленый)
- (C) Кнопка разблокирования
- (D) Сетевой выключатель

Получите у обслуживающей вас специализированной фирмы по отопительной технике следующую информацию:

- тип водогрейного котла и соответствующего контроллера
- необходимое значение давления в установке
- расположение манометра, запорного вентиля, запорного газового крана и отверстий для приточной и вытяжной вентиляции

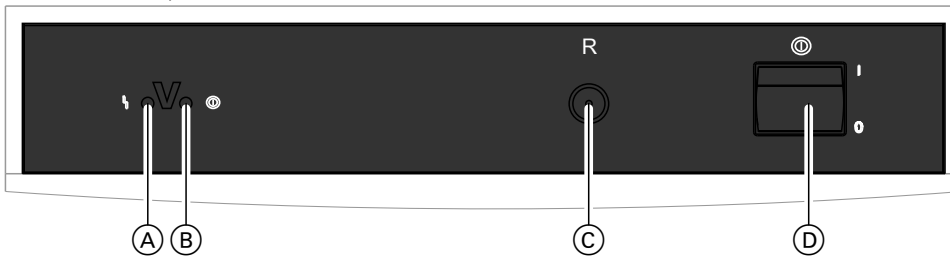
1. Проверить давление отопительной установки по манометру. Если давление установки слишком низкое, в установку следует добавить воду или известить обслуживающую вас специализированную фирму по отопительной технике.
2. При использовании водогрейных котлов в режиме эксплуатации с отбором воздуха для горения **из помещения** установки: Необходимо убедиться в том, что отверстия для приточной и вытяжной вентиляции помещения установки открыты и не заблокированы.

**Указание**

*Отбор воздуха для горения производится из помещения установки.*

3. Открыть запорные вентили топливопроводов (на баке и на фильтре) или запорный газовый кран.
4. Подать сетевое напряжение, например, с помощью отдельного предохранителя или главного выключателя.
5. Включить сетевой выключатель (см. стр. 22 и 23).  
Спустя короткое время на дисплее появится базовое меню (см. стр. 15) и загорится зеленый индикатор рабочего состояния. Теперь ваша отопительная установка и, при наличии, устройства дистанционного управления готовы к работе.

**Выключение отопительной установки****С контролем защиты от замерзания**

Выбрать для **каждого** отопительного контура **"Дежурный режим"**.

- Без отопления помещений.
- Без приготовления горячей воды
- Защита от замерзания водогрейного котла и емкостного водонагревателя включена.

**Для предпочтительного отопительного контура**

Базовое меню

1. ►/◀ для выбора режима работы **"Дежурный режим"**
2. Нажать **OK** для подтверждения.

## Выключение отопительной установки (продолжение)

### Для всех отопительных контуров

Расширенное меню

1. 
2. "Отопление"
3. При необходимости использовать ►/◀ для выбора нужного отопительного контура.
4. "Режим работы"
5. "Дежурный режим"

### Указание

Во избежание заклинивания насосов, они автоматически включаются на короткое время через каждые 24 часа.

### Выход из режима работы "Дежурный режим"

Выбрать другой режим работы.

### Без контроля защиты от замерзания (вывод из эксплуатации)

1. Выключить сетевой выключатель (см. стр. 22 и 23).
2. Закрыть запорные вентили линий подачи жидкого топлива (на баке и на фильтре) или запорный газовый кран.
3. Обесточить отопительную установку, например, с помощью отдельного предохранителя или главного выключателя.



### Внимание

При ожидаемой наружной температуре ниже 3 °С принять соответствующие меры для защиты отопительной установки от замерзания.

При необходимости связаться с обслуживающей вас специализированной фирмой по отопительной технике.

### Указание по отключению на продолжительное время

- Поскольку на насосы не будет подаваться электропитание, возможно их заклинивание.
- Может возникнуть необходимость в повторной настройке даты и времени (см. стр. 33).



## Температура помещения



Дополнительную информацию см. в приложении (раздел "Пояснения к терминологии").

### Настройка нормальной температуры помещения для отопления

Заводская настройка: 20 °С

#### Для предпочтительного отопительного контура

Базовое меню

1. ▲/▼ для выбора нужного значения.
2. Нажать **ОК** для подтверждения.

#### Для всех отопительных контуров

Расширенное меню

1. ≡
2. "Отопление"

3. При необходимости использовать ◀▶ для выбора нужного отопительного контура.

4. "Заданная темп.помещ."
5. Настроить нужное значение.

### Настройка пониженной температуры помещения для отопления

Заводская настройка: 3 °С

Расширенное меню

1. ≡
2. "Отопление"
3. При необходимости использовать ◀▶ для выбора нужного отопительного контура.

4. "Зад.пониж.т.помещ."
5. Настроить нужное значение.

Отопление помещений с этой температурой:

- Между циклами нормального режима отопления (см. стр. 26).
- В программе отпуска (см. стр. 29).

## Режим работы



Дополнительную информацию см. в приложении (раздел "Пояснения к терминологии").

### Настройка режима работы для отопления

#### Для предпочтительного отопительного контура

Базовое меню

1. ◀▶ для выбора режима работы:  
"Отопление и ГВС"  
или  
"Отопление"
2. Нажать **ОК** для подтверждения.

3. При необходимости использовать ◀▶ для выбора нужного отопительного контура.

4. "Режим работы"
5. Например, "Отопление и ГВС"  
или  
"Отопление"

Пояснение к режимам работы см. на стр. 19.

#### Для всех отопительных контуров

Расширенное меню

1. ≡
2. "Отопление"

## Временная программа



Дополнительную информацию см. в приложении (раздел "Пояснения к терминологии").

### Настройка временной программы для отопления

Заводская настройка: **Один** цикл с 6:00 до 22:00 для всех дней недели.

Расширенное меню:

- 1.
2. "Отопление"
3. При необходимости использовать для выбора нужного отопительного контура.
4. "Врем.прогр. отопления"
5. Настроить необходимые циклы.  
Информацию о процессе настройки временной программы см. на стр. 20.

#### Указание

При настройке следует принять во внимание, что для нагрева помещений до необходимой температуры отопительной установке потребуется определенное время.

## Кривая отопления



Дополнительную информацию см. в приложении (раздел "Пояснения к терминологии").

### Настройка кривой отопления

Заводская настройка:

- "Наклон": 1,4
- "Уровень" кривой отопления: 0

Расширенное меню:

- 1.
2. "Отопление"
3. При необходимости использовать для выбора нужного отопительного контура.
4. "Кривая отопления"
5. "Наклон" или "Уровень"
6. Настроить нужное значение.

#### Указание

Советы относительно того, когда и как менять наклон и уровень кривой отопления, можно получить, нажав клавишу ?.

**Пример: Изменить наклон кривой отопления на 1,5.**

Диаграмма наглядно показывает изменение кривой отопления при изменении значения наклона или уровня.



Рис. 17

В зависимости от различных значений уличной температуры (изображены по горизонтальной оси) соответствующие заданные значения температуры подачи для отопительного контура изображаются на белом фоне.

## Выключение отопления помещений

### Для предпочтительного отопительного контура

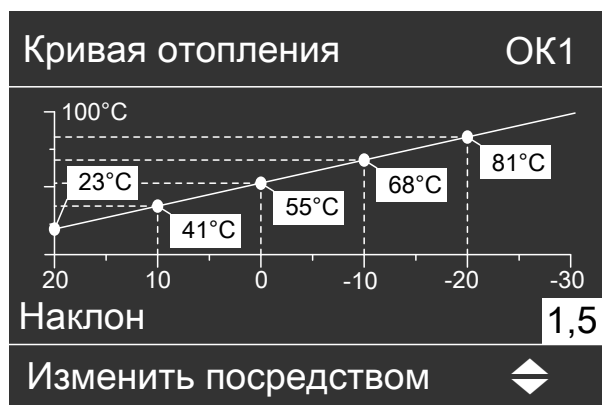
Базовое меню

1. ◀▶ для выбора режима работы:
  - "Только ГВС" (без отопления помещений) или
  - "Дежурный режим" (защита от замерзания активна)
2. Нажать **OK** для подтверждения.

### Для всех отопительных контуров

Расширенное меню

1. ≡
2. "Отопление"

3. При необходимости использовать ◀▶ для выбора нужного отопительного контура.
4. **"Режим работы"**
5. ■ "Только ГВС" (без отопления помещений) или
  - "Дежурный режим" (защита от замерзания активна)

## Комфортная функция "Режим вечеринки"

### Настройка "Режима вечеринки" для отопления

Расширенное меню

1. ≡
2. "Отопление"
3. При необходимости использовать ◀▶ для выбора нужного отопительного контура.
4. **"Режим вечеринки"**
5. Настроить нужную температуру помещения для **"Режима вечеринки"**.



Рис. 18

#### Указание

Индикация установленной температуры помещения не изменяется.

- Помещения отапливаются до нужной температуры.
- Если обслуживающая вас специализированная фирма по отопительной технике не выполнила других настроек, перед отоплением помещений **сначала** осуществляется нагрев воды контура ГВС до установленной температуры.
- Циркуляционный насос ГВС (если имеется) включается.

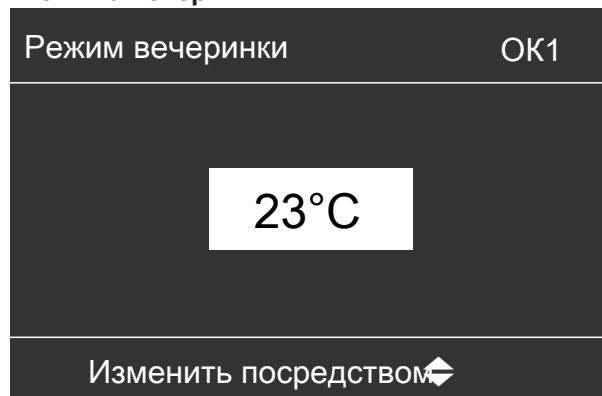
Индикация в базовом меню



Рис. 19

### Выход из "Режима вечеринки"

- Автоматически через 8 часов  
**Указание**  
Если вы хотите изменить эту настройку, обратитесь к обслуживающей вас специализированной фирме по отопительной технике.  
Или
- Автоматически при переключении в нормальный режим отопления в соответствии с временной программой.  
Или
- Установить для "Режима вечеринки" значение "Выкл".

### Функция экономии энергии "Экономный режим"

#### Настройка "Экономного режима" для отопления

Расширенное меню

1. ☰
2. "Отопление"
3. При необходимости использовать ◀▶ для выбора нужного отопительного контура.
4. "Экономный режим"

**Указание**

Индикация установленной температуры помещения не изменяется.

Индикация в базовом меню



Рис. 20

### Выход из "Экономного режима"

- Автоматически при переключении на пониженный режим отопления в соответствии с временной программой.  
или
- Установить для "Экономного режима" значение "Выкл".

## Функция экономии энергии "Программа отпуска"

### Настройка "Программы отпуска" для отопления

#### Указание

Программа отпуска действует для **всех** отопительных контуров.

Если вы хотите изменить эту настройку, обратитесь к обслуживающей вас специализированной фирме по отопительной технике.

Программа отпуска запускается в 00:00 дня, следующего за днем отъезда, и завершается в 00:00 дня возвращения. Это значит, что в день отъезда и в день возвращения настроенная временная программа активна (см. стр. 26).

Расширенное меню:

1. 
2. "Отопление"
3. "Програм. отпуска"
4. Установить соответствующий день отъезда и день приезда.



Рис. 21

Программа отпуска оказывает следующее воздействие:

- **Отопление помещений:**
  - Для отопительных контуров в режиме "Отопление и ГВС": Помещения отапливаются с установленной пониженной температурой (см. стр. 25).
  - Для отопительных контуров в режиме "Только ГВС": Без отопления помещений. Защита от замерзания водогрейного котла и емкостного водонагревателя активирована.
- **Приготовление горячей воды:** Без приготовления горячей воды. Защита от замерзания активирована для емкостного водонагревателя.

### Отмена или удаление "Программы отпуска"

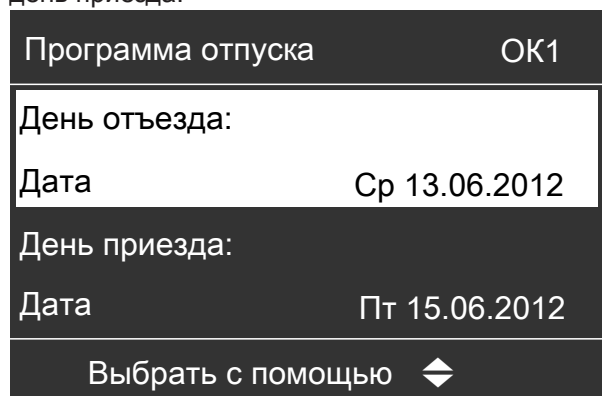
Расширенное меню

1. 
2. "Отопление"

#### Индикация в базовом меню



Рис. 22

#### Индикация в расширенном меню

В расширенном меню в пункте "Информация" может быть выполнен опрос настроенной программы отпуска (см. стр. 35).

3. "Програм. отпуска"
4. "Удалить программу"

## Приготовление горячей воды

### Температура горячей воды

Заводская настройка: 50 °С

Расширенное меню

1. 
2. "Горячая вода"

3. "Задан.темп. горячей воды"

4. Настроить необходимое значение.

### Режим работы



Дополнительную информацию см. в приложении (раздел "Пояснения к терминологии").

### Настройка режима для приготовления горячей воды

#### Для предпочтительного отопительного контура

Базовое меню

1.  для выбора режима работы:  
"Отопление и ГВС"  
или  
"Только ГВС"

2. Нажать **ОК** для подтверждения.

3. При необходимости использовать  для выбора нужного отопительного контура.

4. "Режим работы"
5. "Отопление и ГВС"  
или  
"Только ГВС"

Пояснение к режимам работы см. на стр. 19.

#### Для всех отопительных контуров

Расширенное меню

1. 
2. "Отопление"

### Временная программа



Дополнительную информацию см. в приложении (раздел "Пояснения к терминологии").

### Настройка временной программы для приготовления горячей воды

Заводская настройка: **Один** цикл с 5:30 до 22:00 для всех дней недели.

Расширенное меню:

1. 
2. "Горячая вода"
3. "Врем. программа ГВС"
4. Настроить необходимые циклы.  
Информацию о процессе настройки временной программы см. на стр. 20.

#### Указание

- В промежутках между циклами горячая вода не нагревается, активна только защита от замерзания емкостного водонагревателя.
- При выполнении настроек следует учесть, что для нагрева емкостного водонагревателя до необходимой температуры отопительной установке потребуется определенное время.

### Разовое приготовление горячей воды вне временной программы

#### Указание

Минимум для одного отопительного контура вашей установки должен быть настроен режим "Отопление и ГВС" или "Только ГВС".

Расширенное меню

1. 
2. "Отопление"

**Временная программа** (продолжение)

3. "Режим вечеринки"
4. Снова деактивировать "Режим вечеринки" нажатием "Выкл", чтобы отопление помещений осуществлялось под контролем.

**Настройка временной программы для циркуляционного насоса ГВС**

Во временной программе для циркуляционного насоса ГВС изготовителем настроен **автоматический режим**. Это означает, что циркуляционный насос ГВС включен параллельно временной программе для приготовления горячей воды.

Расширенное меню:

1. :
2. "Горячая вода"

**3. "Врем. прогр. ЦН ГВС"**

4. Настроить необходимые циклы.  
Информацию о процессе настройки временной программы см. на стр. 20.

**Указание**

*В промежутках между циклами циркуляционный насос ГВС выключен.*



**Выключение приготовления горячей воды**

**Вам не требуется ни приготовление горячей воды, ни отопление помещений**

**Вам не требуется приготовление горячей воды, однако необходимо отопление помещений**

**Для предпочтительного отопительного контура**



Базовое меню

1.   для выбора "Дежурный режим" (защита от замерзания активна).
2. Нажать **ОК** для подтверждения.





—

**Для всех отопительных контуров**

Расширенное меню

1. :
2. "Отопление"
3. При необходимости использовать   для выбора нужного отопительного контура.
4. "Режим работы"
5. "Дежурный режим" (защита от замерзания активна)

Расширенное меню

1. :
2. "Отопление"
3. При необходимости использовать   для выбора нужного отопительного контура.
4. "Режим работы"
5. "Отопление и ГВС"
6.  до выхода в меню.
7. "Горячая вода"
8. "Задан. темп. горячей воды"
9. Настроить 10 °С.

## Настройка контрастности дисплея

Для более четкого отображения текста меню. Следует отрегулировать контрастность дисплея в соответствии с освещенностью помещения.

1. **Расширенное меню:**



2. **"Настройки"**

3. **"Контрастность"**

4. Настроить необходимую контрастность.

## Настройка яркости подсветки дисплея

Для более четкого отображения текста меню. Для этого необходимо изменить яркость для параметра **"Управление"**.

Также возможно изменить яркость **"экранный заставки"**.

1. **Расширенное меню:**



2. **"Настройки"**

3. **"Яркость"**

4. **"Управление"** или **"Заставка экрана"**

5. Настроить нужную яркость.

## Ввод наименования для отопительных контуров

Всем отопительным контурам можно присвоить индивидуальные наименования. Сокращения **"ОК1"**, **"ОК2"** и **"ОК3"** сохраняются.

### Расширенное меню

1.

2. **"Настройки"**

3. **"Имя контура отопления"**

4. **"Отопит. контур 1"**, **"Отопит. контур 2"** или **"Отопит. контур 3"**.

5. **"Изменить?"**

6. Клавишами **▲/▼** выбрать нужный символ.

7. Клавишами **▶/◀** дойти до нужного символа.

8. Нажатием **ОК** все введенные символы принимаются с одновременным выходом из этого меню.

#### Указание

Нажатием **"Отменить?"** введенное понятие удаляется.

### Пример:

Наименование для **"Отопит. контур 2"**: Арендная квартира



Рис. 23



Рис. 24

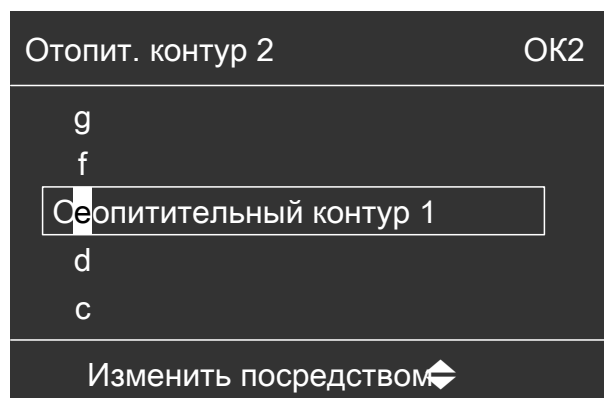

**Ввод наименования для отопительных контуров** (продолжение)

Теперь в меню "Отопит. контур 2" обозначен как "Арендруемая квартира".

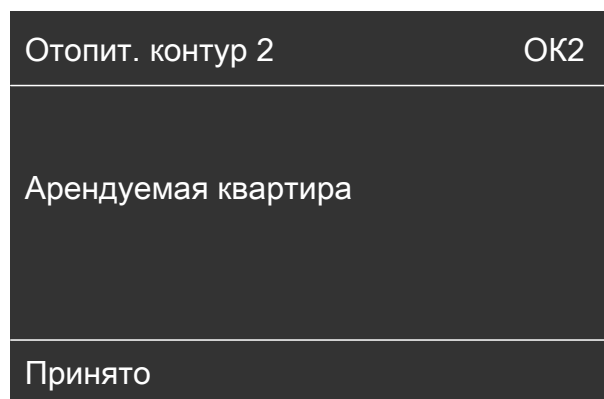

Рис. 25

**Настройка предпочтительного отопительного контура для базового меню**

Если ваша отопительная установка имеет **несколько** отопительных контуров, через настройки вы можете установить, для какого отопительного контура должна выполняться индикация в базовом меню.

Расширенное меню

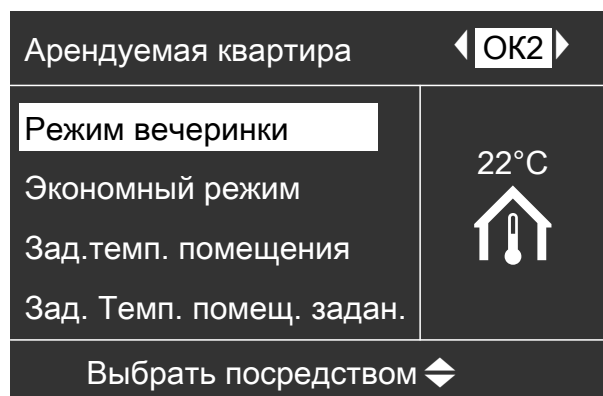
- 1.
2. "Настройки"
3. "Базовое меню"
4. Выбрать отопительный контур:
  - "Отопит. контур 1" (для отопительного контура 1)  
Индикация "OK1"
  - "Отопит. контур 2" (для отопительного контура 2)  
Индикация "OK2"
  - "Отопит. контур 3" (для отопительного контура 3)  
Индикация "OK3"

**Настройка времени и даты**

Время и дата настроены на заводе-изготовителе. После длительного перерыва в эксплуатации отопительной установки может потребоваться настройка времени суток и даты.

Расширенное меню

- 1.

2. "Настройки"
3. "Время/дата"
4. Настроить время и дату.

**Настройка языка**

1. Расширенное меню:
2. "Настройки"
3. "Язык"
4. Установить нужный язык.

## Настройка единицы измерения температуры (°C/°F)

Заводская настройка: °C

1. **Расширенное меню:**  

2. **"Настройки"**

3. **"Единица изм. темп-ры"**

4. Настроить единицу измерения температуры "°C" или "°F".

## Восстановление заводских настроек

Существует возможность сбросить все измененные значения для каждого отопительного контура отдельно до состояния заводских настроек.

Расширенное меню

1. 

2. **"Настройки"**

3. **"Базовые настройки"**

4. **"Отопит. контур 1", "Отопит. контур 2" или "Отопит. контур 3".**

Настройка установки	Сбрасываемые настройки и значения
"Отопит. контур 1", "Отопит. контур 2" или "Отопит. контур 3".	<ul style="list-style-type: none"> <li>▪ Заданная температура помещения: 20 °C</li> <li>▪ Заданное значение пониженной температуры помещения</li> <li>▪ Режим работы</li> <li>▪ Температура ГВС</li> <li>▪ Временная программа для отопления помещений</li> <li>▪ Временная программа для приготовления горячей воды</li> <li>▪ Временная программа для циркуляционного насоса ГВС</li> <li>▪ наклон и уровень кривой отопления</li> <li>▪ Функции комфортного режима и экономии энергии ("<b>Режим вечеринки</b>", "<b>Экономный режим</b>", "<b>Программа отпуска</b>") удаляются.</li> </ul> <p><b>Указание</b>                      Если отопительным контурам были присвоены наименования (см. раздел "Настройка наименования для отопительных контуров"), то заданное наименование сохраняется.</p>

## Опрос информации

В зависимости от подключенных элементов и выполненных настроек возможен опрос текущих значений температуры и режимов работы.

В расширенном меню информация разделена на группы:

- "Общие параметры"
- "Отопит. контур 1"
- "Отопит. контур 2"
- "Отопит. контур 3"
- "Горячая вода"
- "Гелиоустановка"
- "Сброс параметров"

### Указание

Если отопительным контурам были присвоены наименования (см. раздел "Ввод названия для отопительного контура"), то появляется присвоенное наименование.

Подробные данные о возможностях опроса по отдельным группам см. в разделе "Возможности опроса".

Расширенное меню

1. ☰;
2. "Информация"
3. Выбрать группу.
4. Выбрать нужный опрос.

### Опрос генерации солнечной энергии в сочетании с гелиоустановками

Расширенное меню

1. ☰;
2. "Солнеч. энергия"

Генерация солнечной энергии отображается на диаграмме.

Мигающая линия на диаграмме показывает, что текущий день еще не закончен.



Рис. 26

### Указание

Прочие возможности опроса, например о часах наработки насоса контура гелиоустановки, содержатся в расширенном меню в пункте "Информация" в группе "Гелиоустановка".

### Сброс данных

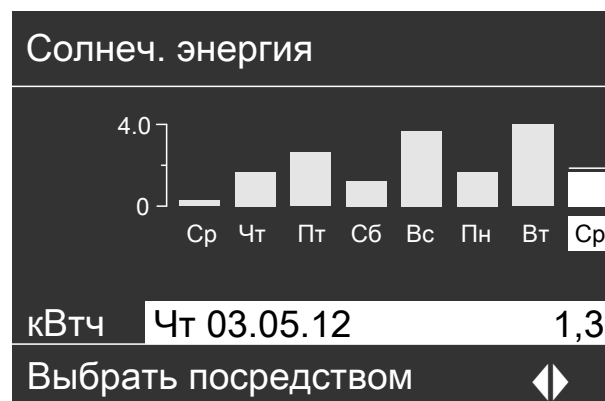
Возможен сброс следующих данных:

- Нарботка горелки в часах
- Расход топлива
- В сочетании с гелиоустановкой: генерация солнечной энергии, наработка насоса контура гелиоустановки и наработка выхода 22.
- Все указанные параметры одновременно

Расширенное меню

1. ☰;
2. "Информация"
3. "Сброс параметров"

## Опрос сигнала техобслуживания

При наступлении срока техобслуживания отопительной установки, на дисплее мигает символ  и появляется индикация "Обслуживание".



Рис. 27

**Опрос сигнала техобслуживания** (продолжение)

1. Клавишей **OK** можно вызвать причину необходимости в техобслуживании.

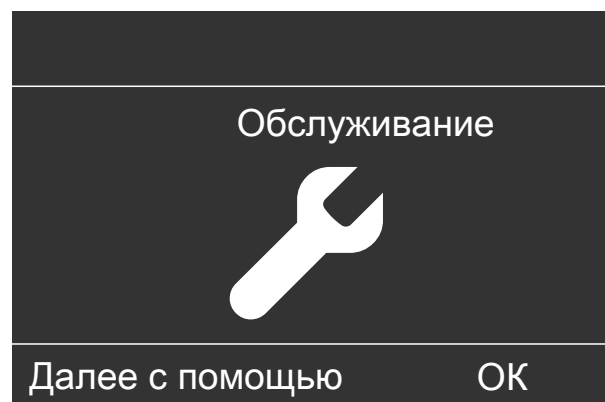

Рис. 28

2. Клавишей **?** можно вызвать информацию о предстоящем техобслуживании.
3. Чтобы квитировать сигнал техобслуживания, необходимо следовать указаниям в меню. Известить обслуживающую Вас специализированную фирму по отопительной технике. Сигнал обслуживания отображается в меню. Индикация в базовом меню

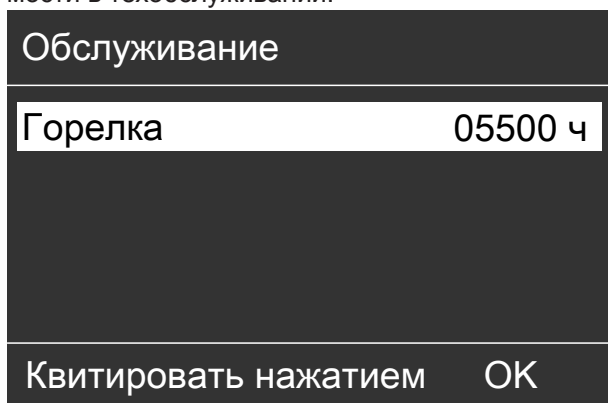

Рис. 29

Индикация в расширенном меню



Рис. 30

**Указание**

Если техобслуживание может быть выполнено лишь позднее, сигнал техобслуживания снова появится в следующий понедельник.

**Вызов квитированного сигнала техобслуживания**

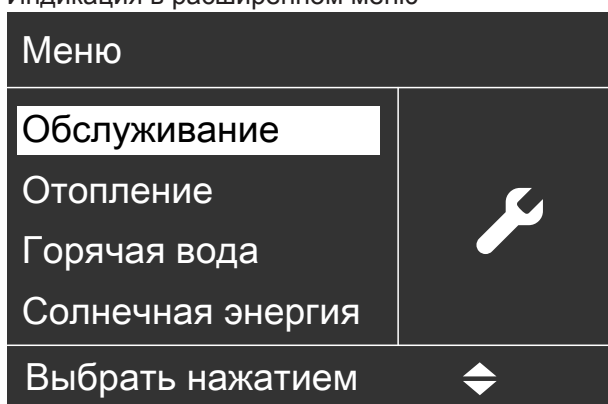
1. Расширенное меню:



2. "Обслуживание"

## Опрос сигнала неисправности

При возникновении неисправностей отопительной установки на дисплее мигает символ  и появляется "Неисправность". Красный индикатор неисправности мигает (см. главу "Включение отопительной установки").



Рис. 31



### Опасность

Неустраненные неисправности могут стать причиной опасных для жизни несчастных случаев.

Не допускать многократного квитирования сообщений о неисправности в пределах короткого промежутка времени. Если эта неисправность появится снова, нужно известить обслуживающую Вас фирму по отопительной технике. Специализированная фирма по отопительной технике проанализирует причину и устранит неисправность.

1. Клавишей **OK** можно вызвать причину возникновения неисправности.



Рис. 32

2. Клавишей **?** можно вызвать указания по работе отопительной установки. Вы получите советы о том, какие меры вы можете предпринять самостоятельно **перед** тем, как известить обслуживающую Вас специализированную фирму по отопительной технике.

3. Записать причину и код неисправности рядом справа. В примере: "**Наруж.датч. 18**" и "**Неисправность A2**".

Это позволит специализированной фирме по отопительной технике лучше подготовиться к решению проблемы и, возможно, сэкономит дополнительные дорожные расходы.

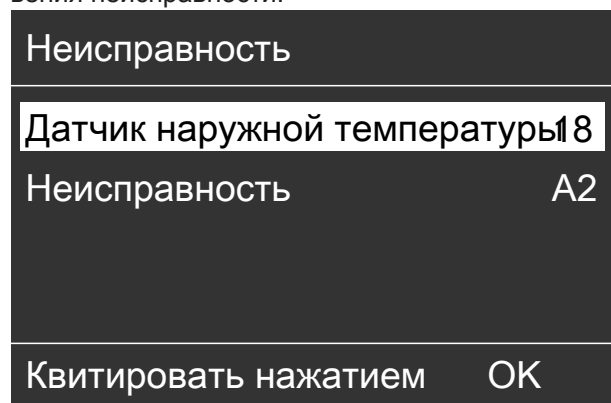
4. Чтобы квитировать сигнал неисправности, следуйте указаниям в меню.

Сигнал неисправности принимается в меню. Индикация в базовом меню



Рис. 33

Индикация в расширенном меню



Рис. 34

### Указание

- Если для подачи сигналов неисправности было подключено сигнальное устройство (например, сирена), оно выключается квитированием сообщения о неисправности.
- Если устранение неисправности может быть выполнено лишь позднее, сигнал неисправности снова появится на следующий день в 7:00. Снова включится сигнальное устройство.

### Вызов квитированного сообщения о неисправности

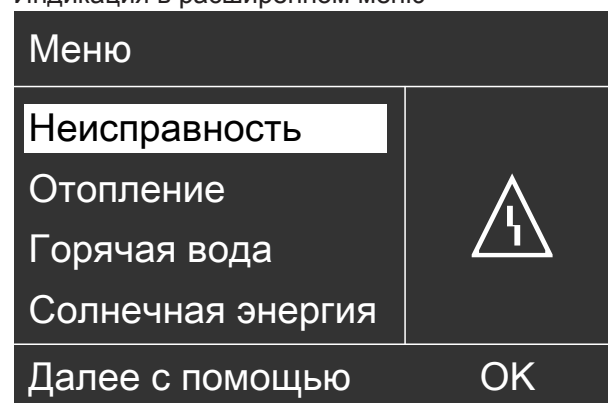
1. Расширенное меню:



2. "Неисправность"

## Режим проверки дымовой трубы

### Режим проверки дымовой трубы

Режим проверки дымовой трубы для проведения измерений на продуктах сгорания при кратковременно поднятой температуре котловой воды. Режим проверки дымовой трубы разрешается включать только обслуживающему вас мастеру по очистке дымоходов при ежегодной проверке.

Расширенное меню

1. 
2. "Режим проверки"
3. "Контроль уходящих газов вкл."





Рис. 35

Активируются следующие функции:

- Включается горелка (на дисплее отображается символ ).

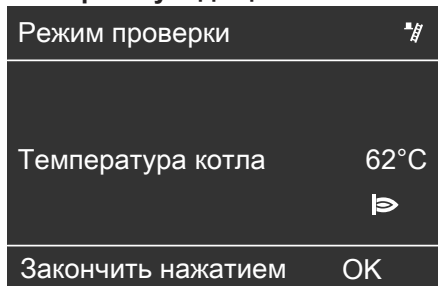
#### Указание

*Возможна задержка включения горелки, например, вследствие подогрева жидкого топлива.*

- Насосы включаются, а смесители остаются в режиме регулирования.
- Регулирование температуры котловой воды производится посредством терморегулятора.



#### Указание

*Режим проверки дымовой трубы также может быть активирован трубочистом, если управление было заблокировано обслуживающей вас специализированной фирмой по отопительной технике.*

#### Выход из режима проверки дымовой трубы

- Автоматически через 30 мин.
- Нажать клавишу ОК.

**В помещениях слишком холодно**

Причина неисправности	Способ устранения неисправности
<p>Отопительная установка выключена.</p>	<ul style="list-style-type: none"> <li>▪ Включить сетевой выключатель (см. изображения на стр 22 и далее).</li> <li>▪ Включить главный выключатель (при наличии, за пределами котельной).</li> <li>▪ Включить предохранитель в распределительном электрическом устройстве (предохранитель домашнего ввода).</li> </ul>
<ul style="list-style-type: none"> <li>▪ Контроллер настроен неправильно.</li> <li>▪ Устройство дистанционного управления (при наличии) настроено неправильно.</li> </ul> <p> Отдельная инструкция по эксплуатации</p>	<p>Отопление помещений должно быть активировано.</p> <p>Проверить и, при необходимости, исправить следующие настройки:</p> <ul style="list-style-type: none"> <li>▪ Режим работы (см. стр. 25)</li> <li>▪ Температура помещения (см. стр. 25)</li> <li>▪ Время (см. стр. 33)</li> <li>▪ Временная программа для отопления помещений (см. стр. 26)</li> <li>▪ Кривая отопления (см. стр. 26)</li> </ul>
<p>Емкостный водонагреватель нагревается.</p>	<p>Дождаться нагрева емкостного водонагревателя. По возможности сократить расход горячей воды или временно снизить нормальную температуру горячей воды.</p>
<p>Отсутствует топливо.</p>	<p>Жидкое топливо/сжиженный газ: Проверить запас топлива и, при необходимости, заказать доставку.</p> <p>Природный газ: Открыть запорный газовый кран. При необходимости обратиться на предприятие газоснабжения.</p>
<p>На дисплее появляется <b>"Неисправность"</b>, и мигает красный индикатор неисправности.</p>	<p>Опросить вид неисправности и квитиовать ее (см. стр. 37). При необходимости уведомить обслуживающую вас специализированную фирму по отопительной технике.</p>
<p><b>"Сушка бетона"</b> активирована.</p>	<p>Никаких мер не требуется. По истечении периода сушки бетона активируется настроенный режим работы.</p>
<p>Только для Vitotronic 200, тип KW6B: На дисплее появляется <b>"Топочный автомат"</b>.</p>	<p>Нажать клавишу <b>R</b> (см. изображение на стр. 23). Подтвердите прием сигнала о неисправности (см. стр. 37).</p> <p> <b>Опасность</b> Неустраненные неисправности могут стать причиной опасных для жизни несчастных случаев. Не допускать многократного квитирования сообщений о неисправности в пределах короткого промежутка времени. В случае повторного возникновения неисправности известить специализированную фирму по отопительной технике, чтобы она могла проанализировать причину и устранить неисправность.</p>

**В помещениях слишком холодно** (продолжение)

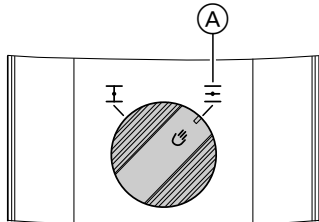

Причина неисправности	Способ устранения неисправности
<p>На дисплее появляется "<b>Неисправность</b>", а на горелке загорается красный индикатор неисправности.</p>	<p>Нажать клавишу снятия сигнала неисправности на горелке. При отсутствии клавиши снятия сигнала неисправности выключить и снова включить сетевой выключатель (см. изображения на стр. 22 и далее).</p> <p><b>⚠ Опасность</b>                      Неустраненные неисправности могут стать причиной опасных для жизни несчастных случаев.                      Не допускать многократного квитирования сообщений о неисправности в пределах короткого промежутка времени. В случае повторного возникновения неисправности известить специализированную фирму по отопительной технике, чтобы она могла проанализировать причину и устранить неисправность.</p>
<p>Регулятор тяги Vitoair неисправен.</p>	<p>Известить обслуживающую вас специализированную фирму по отопительной технике.                      Нажать ручку настройки на электромоторе и вращать ее до упора в положение (A).</p> 
<p>Электромотор смесителя неисправен.</p>	<p>Выполнить настройку смесителя вручную.</p>

**В помещениях слишком тепло**

Причина неисправности	Способ устранения неисправности
<ul style="list-style-type: none"> <li>▪ Контроллер настроен неправильно.</li> <li>▪ Устройство дистанционного управления (при наличии) настроено неправильно.</li> </ul> <p> Отдельная инструкция по эксплуатации</p>	<p>Проверить и, при необходимости, исправить следующие настройки:</p> <ul style="list-style-type: none"> <li>▪ Режим работы (см. стр. 25)</li> <li>▪ Температура помещения (см. стр. 25)</li> <li>▪ Время (см. стр. 33)</li> <li>▪ Временная программа для отопления помещений (см. стр. 26)</li> <li>▪ Кривая отопления (см. стр. 26)</li> </ul>
<p>На дисплее появляется "<b>Неисправность</b>", и мигает красный индикатор неисправности.</p>	<p>Опросить вид неисправности и квитировать ее (см. стр. 37).</p>
<p>Электромотор смесителя неисправен.</p>	<p>Выполнить настройку смесителя вручную.</p>

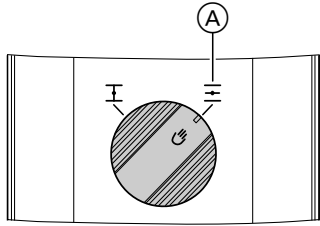

## Нет горячей воды

Причина неисправности	Способ устранения неисправности
Отопительная установка выключена.	<ul style="list-style-type: none"> <li>▪ Включить сетевой выключатель (см. изображения, начиная со стр. 22).</li> <li>▪ Включить главный выключатель (при наличии, за пределами котельной).</li> <li>▪ Включить предохранитель в распределительном электрическом устройстве (предохранитель домашнего ввода).</li> </ul>
<ul style="list-style-type: none"> <li>▪ Контроллер настроен неправильно.</li> <li>▪ Устройство дистанционного управления (при наличии) настроено неправильно.</li> </ul>  Отдельная инструкция по эксплуатации	<p>Необходимо активировать приготовление горячей воды.</p> <p>Проверить и, при необходимости, исправить следующие настройки:</p> <ul style="list-style-type: none"> <li>▪ режим работы (см. стр. 30)</li> <li>▪ Температура горячей воды (см. стр. 17)</li> <li>▪ Временная программа приготовления горячей воды (см. стр. 30)</li> <li>▪ Время (см. стр. 33)</li> </ul>
Отсутствует топливо.	<p>Жидкое топливо/сжиженный газ: Проверить запас топлива и, при необходимости, заказать доставку.</p> <p>Природный газ: Открыть запорный газовый кран. При необходимости обратиться на предприятие газоснабжения.</p>
Регулятор тяги Vitoair неисправен.	<p>Известить обслуживающую вас специализированную фирму по отопительной технике.</p> <p>Нажать ручку настройки на электромоторе и вращать ее до упора через положение .</p> 
На дисплее появляется <b>"Неисправность"</b> , и мигает красный индикатор неисправности.	Опросить вид неисправности и квитировать ее (см. стр. 37).

## Слишком горячая вода

Причина неисправности	Способ устранения неисправности
Контроллер настроен неправильно.	Проверить и при необходимости настроить температуру горячей воды (см. стр. 30).
Приготовление горячей воды производится гелиоустановкой.	<p>Проверить и, при необходимости, исправить настройки на контроллере гелиоустановки.</p>  Отдельная инструкция по эксплуатации

## Что делать?

### Мигает и на дисплее отображается "Неисправность"

Причина неисправности	Способ устранения неисправности
Неисправность отопительной установки	Выполнить действия, указанные на стр. 37.

### Мигает и на дисплее отображается "Обслуживание"

Причина неисправности	Способ устранения неисправности
Достигнут срок техобслуживания, установленный обслуживающей вас специализированной фирмой по отопительной технике.	Выполнить действия, указанные на стр. 35.

### На дисплее появляется "Управл. заблокировано"

Причина неисправности	Способ устранения неисправности
Управление было заблокировано обслуживающей вас специализированной фирмой по отопительной технике.	Блокировку может снять обслуживающая вас специализированная фирма по отопительной технике.

### На дисплее появляется "Внешн. переключение"

Причина неисправности	Способ устранения неисправности
Настроенный на контроллере режим работы был переключен внешним коммутационным устройством, например, модулем расширения EA1.	Устранение не требуется.

### На дисплее появляется "Внешняя программа"

Причина неисправности	Способ устранения неисправности
Настроенный на контроллере режим работы был переключен через внешний телекоммуникационный интерфейс Vitocom.	Режим работы может быть изменен.

## Уход за оборудованием

### Чистка

Оборудование можно чистить стандартным бытовым чистящим средством (но не абразивным). Поверхность панели управления можно очищать прилагаемой тканью из микроволокна.

### Осмотр и техническое обслуживание

Осмотр и техническое обслуживание отопительной установки предписано Положением об экономии энергии и стандартами DIN 4755, DVGW-TRGI 2018, DIN 1988-8 и EN 806.

Для обеспечения бесперебойного, энергосберегающего и экологически чистого режима отопления необходимо регулярно проводить техническое обслуживание. Ежегодно должно проводиться техобслуживание отопительной установки авторизованной фирмой по отопительной технике. Для этого лучше всего заключить договор о проведении осмотра и техобслуживания с обслуживающим вас специализированным предприятием.

### Прибор

По мере загрязнения прибора повышается температура уходящих газов, что становится причиной роста потерь энергии. Мы рекомендуем ежегодно поручать очистку прибора специализированной организации.

### Емкостный водонагреватель (при наличии)

Стандарты DIN 1988-8 и EN 806 предписывают провести первое техническое обслуживание или чистку не позднее, чем через два года после ввода в эксплуатацию, и затем проводить их по мере необходимости.

Чистку внутренних поверхностей емкостного водонагревателя, в том числе подключений контура ГВС, разрешается производить только авторизованной специализированной фирме по отопительной технике.

Если в подающем трубопроводе холодной воды емкостного водонагревателя имеется устройство водоподготовки, например, шлюз или устройство для добавления присадок, то его наполнитель следует своевременно заменять. При этом необходимо соблюдать указания изготовителя.

Дополнительно для Vitocell 100:

Ежегодную проверку работоспособности расходного анода мы рекомендуем поручать специализированной фирме по отопительной технике.

Проверка работоспособности расходного анода может производиться без прерывания эксплуатации установки. Специализированная фирма по отопительной технике измеряет защитный ток с помощью тестера анода.

### Предохранительный клапан (емкостного водонагревателя)

Эксплуатационная организация или специализированная фирма один раз в полгода посредством приоткрытия рабочего органа должны проверять работоспособность предохранительного клапана (см. руководство, предоставленное изготовителем клапана). Существует опасность загрязнения в области седла клапана.

Во время нагрева водонагревателя из предохранительного клапана может капать вода. Отвод воды от предохранительного клапана должен быть выполнен с разрывом струи.



#### Внимание

Избыточное давление может стать причиной ущерба.

Не закрывать предохранительный клапан.

### Фильтр для воды в контуре водоразбора ГВС (при наличии)

В целях соблюдения санитарно-гигиенических норм:

- в неочищаемых фильтрах через каждые 6 месяцев следует заменять патрон фильтра (через каждые 2 месяца должен проводиться визуальный контроль)
- очищаемые фильтры следует подвергать промывке каждые 2 месяца.

#### **Поврежденные соединительные линии**

Если соединительные линии устройства или внешнего устройства-принадлежности были повреждены, они должны быть заменены специальными соединительными линиями. При замене следует использовать исключительно изделия Viessmann. Известите обслуживающую вас специализированную фирму.

## Качество жидкого топлива

Жидкотопливные конденсационные котлы и горелки предназначены для эксплуатации на следующих сортах жидкого топлива:

- стандартное жидкое топливо DIN 51603-1 EL
- жидкое топливо DIN 51603-1 EL с **низким содержанием серы**
- жидкое топливо DIN SPEC 51603-6 EL A Bio 10: жидкое топливо EL с низким содержанием серы и добавлением до **10 %** биокомпонентов (FAME)

**Только для Vitoladens 300-C, начиная с даты выпуска 05/2022:**

- жидкое топливо DIN SPEC 51603-6 EL A Bio 20: жидкое топливо EL с **низким содержанием серы** и добавлением до **20 %** биокомпонентов (FAME) и парафинированного жидкого топлива согласно DIN TS 51603-8 (например, HVO, PTL,...)

При использовании сортов топлива с низким содержанием серы можно отказаться от нейтрализации конденсата (согласно инструкции ATV-DVWK-A 251).

## Присадки к жидкому топливу

Присадки к жидкому котельному топливу можно использовать, если они имеют следующие свойства:

- Улучшение стабильности топлива при хранении
- Повышение термической стабильности топлива
- Дезодорация топлива при заправке



### Внимание

Присадки могут образовывать остатки и снижать надежность эксплуатации.

Использовать присадки, не сгорающие без остатка, запрещается.

## Присадки, улучшающие горение топлива

Присадки, улучшающие горение топлива, оптимизируют процесс сгорания жидкого топлива. Использование присадок, улучшающих горение топлива, для жидкотопливных горелок Viessmann не требуется, поскольку эти горелки работают эффективно и с низким выделением вредных веществ.



### Внимание

Присадки, улучшающие горение топлива, могут образовывать остатки и снижать надежность эксплуатации.

Использовать улучшающие горение топлива присадки, не сгорающие без остатка, запрещается.

## Биотопливо

Биотопливо изготавливается из растительных масел, например, из подсолнечного или рапсового масла.



### Внимание

Биотопливо может привести к повреждению жидкотопливной горелки Viessmann.

- Водогрейные котлы, начиная с 2012 года выпуска, как правило, допускают добавление до 10 % биокомпонентов (FAME). Жидкое котельное топливо должно соответствовать DIN 51603-6-EL A Bio 10.
- Для котлов Vitoladens 300-C, начиная с даты выпуска 05/2022, в целом допускается подмешивание до 20 % биокомпонентов (FAME). Это жидкое топливо должно соответствовать DIN SPEC 51603-6-EL A Bio 20. Дополнительно допускается подмешивание до 100 % парафиновых сортов топлива (например, HVO, PTL,...). Эти сорта топлива должны соответствовать DIN/TS 51603-8-EL-P.

При возникновении вопросов просим обращаться к обслуживающей вас специализированной фирме по отопительной технике.



Рис. 36

### Возможности опроса в пункте "Информация"

**Указание**

В зависимости от комплектации вашей отопительной установки возможны не все приведенные опросы.

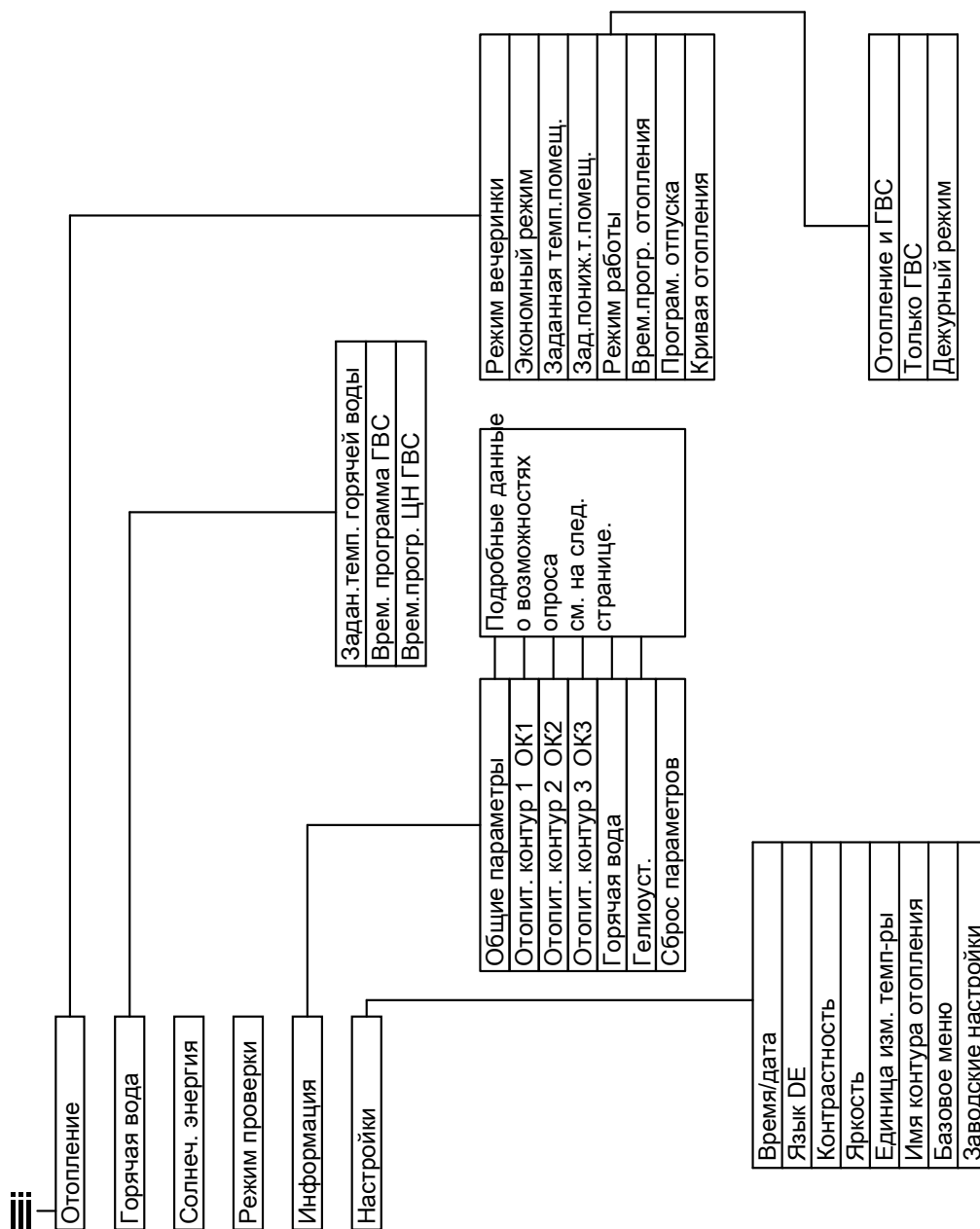
Для информации, отмеченной символом ►, можно выполнить опрос подробных данных.

**Общие параметры**

"Наруж. темп-ра"
"Темп-ра котла"
"Темп. уход. газов"
"Датчик 9"
"Горелка"

"Наработка"
"Горелка, 1-я ступ."
"Наработка"
"Горелка, 2-я ступ."
"Наработка"
"Расх. топлива"
"Подающий насос"
"Блок.др.приборов"
"Общий сигн.неисп."
"Номер абонента"
"Входы расш.ЕА1" ►
"Время"

## Возможности опроса в пункте "Информация" (продолжение)

"Дата"	
"Сигнал точн.врем."	
<b>Отопит. контур 1 (ОК1)</b>	
"Режим работы" ▶	
▪ "Внеш.переключение"	
▪ "Програм. отпуска"	
▪ "Внешняя программа"	
▪ "Режим вечеринки"	
▪ "Экономный режим"	
▪ "Отопление и ГВС"	
▪ "Только ГВС"	
▪ "Дежурный режим"	
"Текущий режим работы" ▶	
▪ "Норм. режим отопления"	
▪ "Режим пониженной темп."	
▪ "Дежурный режим"	
"Временная программа" ▶	
"Зад. темп. помещ."	
"Темп. помещения"	
"Зад.пониж.т.помещ."	
"Зад.внеш.т.помещ."	
"Зад.темп. вечерин"	
"Наклон"	
"Уровень"	
"Насос от. контура"	
"Смеситель"	
"Темп. подачи"	
"Програм. отпуска"▶	
<b>Горячая вода</b>	
"Врем.программа ГВС" ▶	
"Врем. прогр. ЦН ГВС"▶	
"Темп. горяч. воды"	
"Нас.загр. бойлера"	
"Цирк. насос ГВС"	
<b>Гелиоуст.</b>	
"Темп. коллектора"	
"ГВС - гелиоуст."	
"Насос гелиоконт." (наработка)	
"Солн.энергия,гистогр." ▶	
"Солнеч. энергия"	
"Насос гелиоконт." (вкл/выкл) или	
"Обороты гелионасос"	
"Подавление, ГВС"	
"SM1 выход 22" (вкл/выкл)	
"SM1 выход 22" (наработка)	
"Датчик 7"	
"Датчик 10"	
"Подавлен. отопл."	
<b>Отопит. контур 2, 3 (ОК2, ОК3)</b>	
"Режим работы" ▶	
▪ "Сушка бетона"	
▪ "Внеш.переключение"	
▪ "Програм. отпуска"	
▪ "Внешняя программа"	
▪ "Режим вечеринки"	
▪ "Экономный режим"	
▪ "Отопление и ГВС"	
▪ "Только ГВС"	
▪ "Дежурный режим"	
"Текущий режим работы" ▶	
▪ "Норм. режим отопления"	
▪ "Режим пониженной темп."	
▪ "Дежурный режим"	

## Пояснения к терминологии

## Режим работы

С помощью этого режима определяется, производится ли отопление помещений и приготовление горячей воды или только приготовление горячей воды. Или выключаете ли вы отопление помещений (с контролем защиты от замерзания).

#### Текущий режим работы

В режиме работы "Отопление и ГВС" установка из текущего "Нормального режима" отопления переключается в "Пониженный режим отопления" и наоборот. Точки времени переключения режима устанавливаются при настройке временной программы.

#### Комплект привода смесителя

Модуль (принадлежность) для регулирования одного отопительного контура со смесителем. См. "Смеситель".

#### Сушка бетонной стяжки

Обслуживающее вас специализированное предприятие по отопительной технике может активировать эту функцию, например, для сушки нового здания или пристройки. Таким образом, сушка бетона производится по фиксированной временной программе (температурно-временной профиль) в соответствии со строительными нормами.

Функция сушки бетона воздействует на все отопительные контуры со смесителем:

- Все помещения отапливаются согласно температурно-временному профилю. На время сушки бетона (макс. 32 дня) выполненные настройки не влияют на отопление помещений.
- Приготовление горячей воды выполняется (однако приоритетное включение отменяется).

#### Система внутриспольного отопления

Системы внутриспольного отопления представляют собой низкотемпературные отопительные системы, которые очень медленно реагируют на кратковременные изменения температуры.

Поэтому отопление с пониженной температурой помещения ночью и активация режима "**Экономный режим**" при кратковременном отсутствии не приводят к существенной экономии энергии.

#### Режим отопления

##### Нормальный режим отопления

В периоды времени, когда вы целый день находитесь дома, отапливайте помещения с нормальной температурой помещения. Периоды времени (циклы) следует задавать с помощью временной программы для отопления.

##### Пониженный режим отопления

В периоды вашего отсутствия или ночью отапливайте помещения с пониженной температурой. Периоды времени следует задавать с помощью временной программы для отопления. При использовании системы внутриспольного отопления пониженный режим лишь условно обеспечивает экономию энергии (см. "Система внутриспольного отопления").

##### Режим отопления с управлением по температуре помещения

В режиме с управлением по температуре помещения отопление помещений происходит до достижения настроенной заданной температуры. Для этого в помещении должен быть установлен отдельный датчик температуры. Регулировка тепловой мощности происходит независимо от наружной температуры.

##### Режим погодозависимого отопления

В режиме погодозависимой теплогенерации температура подающей магистрали регулируется в зависимости от наружной температуры. В результате количество вырабатываемого тепла не превышает количество, необходимое для отопления помещений с настроенной температурой помещения. Наружная температура регистрируется датчиком, установленным снаружи здания, и передается на контроллер.

##### Кривая отопления

Кривые отопления представляют собой зависимость между температурой окружающей среды, температурой помещения (заданное значение) и температурой котловой воды или температуры подачи (отопительного контура). Чем ниже наружная температура, тем выше температура котловой воды или температура подачи отопительного контура.

Чтобы при любой наружной температуре было возможно обеспечить достаточное количество тепла при минимальном расходе топлива, необходимо учесть особенности здания и отопительной установки. Кривую отопления можно для этого откорректировать.

##### Указание

*Если в вашей отопительной установке имеются отопительные контуры со смесителем, то температура подачи для отопительного контура без смесителя превышает температуру подачи отопительного контура со смесителем на определенное устанавливаемое значение.*



**Пояснения к терминологии** (продолжение)

Изображенные кривые отопления действительны при следующих настройках:

- уровень кривой отопления = 0
- Нормальная температура помещения (заданное значение) = 20 °C



Рис. 37

Для наружной температуры **-14 °C**:

- Ⓐ Система внутрипольного отопления, наклон 0,2 - 0,8
- Ⓑ Низкотемпературная отопительная установка, наклон 0,8 - 1,6
- Ⓒ Отопительная установка с температурой котловой воды выше 75 °C, наклон 1,6 - 2,0

Изготовителем настроен наклон = 1,4 и уровень = 0.

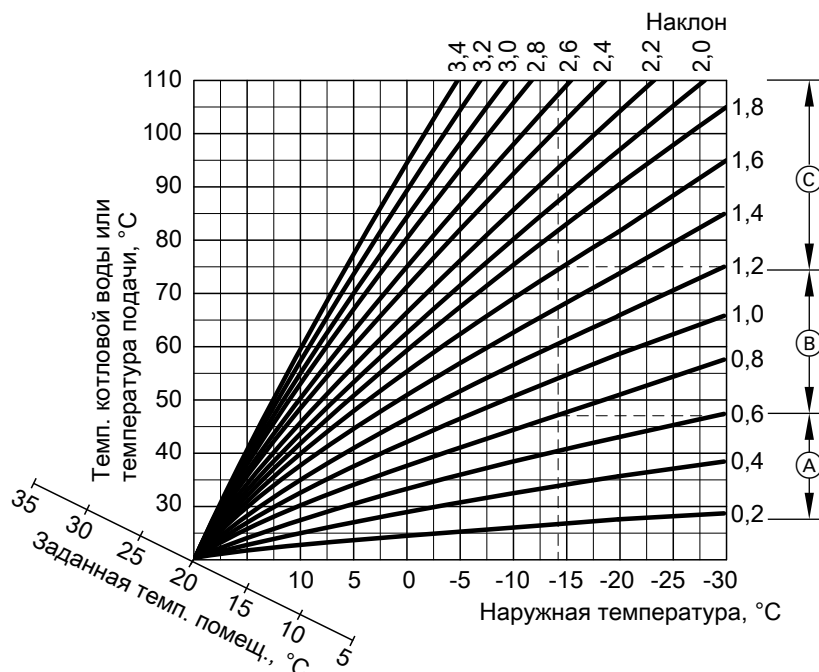

Рис. 38

- Ⓐ Изменение наклона:  
Крутизна кривых отопления изменяется.
- Ⓑ Изменение уровня:  
Кривые отопления смещаются параллельно в вертикальном направлении.
- Ⓒ Изменение нормальной температуры помещения (заданное значение):  
Кривые отопления смещаются вдоль оси "Заданное значение температуры помещения".

#### Указание

Слишком высокая или слишком низкая настройка наклона или уровня не причинит ущерба вашей отопительной установке.

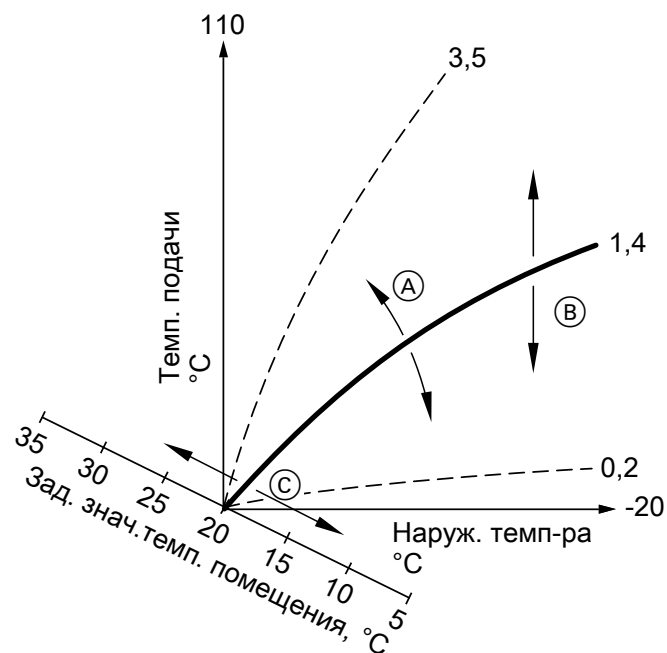
Обе настройки воздействуют на размер температуры подающей магистрали, которая может быть очень низкой или неоправданно высокой. Советы относительно того, когда и как менять наклон и уровень кривой отопления, можно получить, нажав клавишу ?.

#### Отопительный контур

Отопительным контуром называется замкнутый контур между водогрейным котлом и радиаторами, в котором протекает теплоноситель. В отопительной установке могут иметься несколько отопительных контуров. Например, один отопительный контур для жилых помещений и один отопительный контур для помещений сдаваемого в аренду жилья.

#### Насос отопительного контура

Насос для обеспечения циркуляции теплоносителя в отопительном контуре.

#### Смеситель

Смеситель смешивает подогретую в водогрейном котле воду с охлажденной водой, поступающей обратно из отопительного контура. Вода, подогретая таким образом до необходимой температуры, подается насосом в отопительный контур. С помощью смесителя контроллер согласует температуру подачи отопительного контура с различными условиями, например, с изменением наружной температуры.

#### Темп. помещения

- Нормальная температура помещения:  
В периоды времени, когда вы целый день находитесь дома, устанавливайте нормальную температуру помещения.
- Пониженная температура помещения:  
На время вашего отсутствия или ночью устанавливайте пониженную температуру помещения. См. также "Режим отопления".

## Пояснения к терминологии (продолжение)

### Предохранительный клапан

Предохранительное устройство, которое должно быть установлено обслуживающим вас специализированным предприятием в трубопровод холодной воды. Предохранительный клапан автоматически открывается, чтобы избежать чрезмерного подъема давления в емкостном водонагревателе.

### Насос контура гелиоустановки

В сочетании с гелиоустановками. Насос контура гелиоустановки подает нагретый теплоноситель из коллекторов в теплообменник емкостного водонагревателя.

### Заданное значение температуры

Температура, которая должна достигаться; например, заданное значение температуры горячей воды.

### Насос загрузки водонагревателя

Насос для нагрева воды контура ГВС в емкостном водонагревателе.

### Фильтр для воды контура ГВС

Прибор, удаляющий твердые вещества из воды контура ГВС. Фильтр для воды контура ГВС устанавливается в трубопровод холодной воды перед входом в емкостный водонагреватель или перед проточным водонагревателем.

### Режим погодозависимого отопления

См. "Режим отопления".

### Циркуляционный насос ГВС

Циркуляционный насос ГВС перекачивает горячую воду в кольцевой трубопровод между емкостным водонагревателем и водоразборными точками (например, водяным краном). Это обеспечивает очень быструю подачу горячей воды к водоразборной точке.

## Указания по утилизации

### Утилизация упаковки

Утилизацию упаковки вашего изделия производства Viessmann выполнит обслуживающее вас специализированное предприятие.

#### DE:

Подлежащая утилизации упаковка согласно законодательным положениям должна быть сдана на сертифицированное предприятие по ликвидации отходов.

#### AT:

Отходы упаковки согласно законодательным положениям должны быть утилизированы в сертифицированном предприятии по ликвидации и переработке отходов. Используйте законодательную систему утилизации отходов ARA (Altstoff Recycling Austria AG, номер лицензии 5766).

### Окончательный вывод из эксплуатации и утилизация отопительной установки

Изделия Viessmann могут подвергаться вторичной переработке. Компоненты отопительной установки и эксплуатационные материалы не относятся к бытовым отходам.

По вопросам надлежащей утилизации вашей установки обратитесь в обслуживающее вас специализированное предприятие.

#### DE:

Эксплуатационные материалы (например, теплоносители) можно сдавать в местные пункты сбора отходов.

#### AT:

Эксплуатационные материалы (например, теплоносители) можно сдавать в местные пункты сбора отходов ASZ (Altstoff Sammelzentrum).

**Код даты изготовления**



Рис. 39

- Цифры ① и ② Внутренняя информация компании Viessmann
- Цифры ③ и ⑦ 0 и 5 = календарная неделя 05 = 5. Календарная неделя
- Цифры ④ и ⑥ 1 и 5 = число года **2015**
- Цифра ⑤ 2 = 2-й день недели  
(понедельник = 1, вторник = 2 и т.д.)

**Пример: 0501255 соответствует дате изготовления: 27 января 2015 г.**

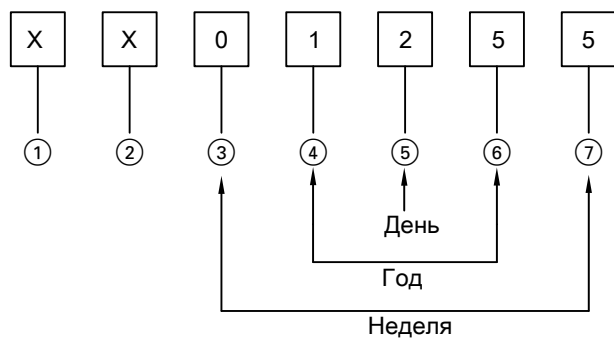

## Предметный указатель

<b>Б</b>		<b>Ж</b>	
Базовое меню		Жидкое топливо	
– изменение.....	33	– заказ.....	45
– нормальная температура помещения.....	16	– качество.....	45
– режим работы.....	16	– присадки.....	45
– управление.....	15		
Биотопливо.....	45	<b>З</b>	
<b>В</b>		Заводская настройка.....	11
Ввод в эксплуатацию.....	10, 23	Заводские настройки.....	34
Включение		Заказ жидкого топлива.....	45
– дежурный режим.....	23	Заставка экрана.....	15
– контроль защиты от замерзания.....	23	Защита от замерзания.....	27
– отопительная установка.....	22		
Включение прибора.....	23	<b>И</b>	
Внешнее переключение.....	19, 42	Изменение кривой отопления.....	26
Внешняя программа.....	19, 42		
Вода		<b>К</b>	
– слишком горячая.....	41	Клавиши.....	14
– слишком холодная.....	41	Кнопка разблокирования.....	23
Восстановление заводских настроек.....	34	Комплект привода смесителя.....	48
Временная программа		Комфорт (советы).....	12
– для приготовления горячей воды.....	11	Комфортная температура.....	12
– для циркуляционного насоса ГВС.....	11	Контроль защиты от замерзания.....	11, 23
– комфорт.....	12	Кривая отопления	
– настройка.....	20	– комфорт.....	12
– отопление помещений.....	26	– наклон/уровень.....	26
– приготовление горячей воды.....	30	– настройка.....	26
– циркуляционный насос ГВС.....	31	Курсорная клавиша.....	14
– экономия энергии.....	11		
Время.....	33	<b>М</b>	
Время/дата, заводская настройка.....	11	Манометр.....	23
Вывод из эксплуатации.....	24	Меню	
Выключение		– базовое меню.....	15
– отопительная установка без контроля защиты от замерзания.....	24	– расширенное меню.....	16
– отопительная установка с контролем защиты от замерзания.....	23	– справка.....	15
– отопление помещений.....	27	Меню справки.....	15
– приготовление горячей воды.....	31		
<b>Г</b>		<b>Н</b>	
Глоссарий.....	47	Наименование для отопительных контуров.....	32
Горячая вода.....	41	Наклон кривой отопления.....	26
<b>Д</b>		Насос загрузки водонагревателя.....	51
Дата.....	33	Насос контура гелиоустановки.....	15, 51
Дата/время, заводская настройка.....	11	Настройка	
Дежурный режим.....	11, 23	– режим отопления.....	25
– выключение отопления помещений.....	27	– температура помещения.....	25
– режим работы.....	19	Настройка контрастности.....	32
Дневная температура (нормальная температура помещения).....	11, 16	Настройка температуры горячей воды.....	30
Договор на техническое обслуживание.....	43	Настройка языка.....	33
		Настройка яркости.....	32
		Нет горячей воды.....	41
		Нормальная температура помещения.....	25
		Нормальная температура помещения (дневная температура).....	11
		Нормальный режим отопления.....	11
		Ночная температура (пониженная температура помещения).....	11
<b>Е</b>		<b>О</b>	
Единица измерения температуры.....	34	Обозначение отопительных контуров.....	32
		Обслуживание.....	15

Опрос		Приготовление горячей воды.....	11
– гелиоустановка.....	35	– временная программа.....	30
– информация.....	35	– выключение.....	31
– режимы работы.....	35	– заводская настройка.....	11
– сигнал неисправности.....	37	– комфорт.....	12
– сигнал техобслуживания.....	35	– режим работы.....	19, 30
– температура.....	35	– циклы.....	30
Опрос информации.....	35	– экономия энергии.....	12
Опрос режимов работы.....	35	Приготовление горячей воды вне временной программы.....	30
Опрос фактической температуры.....	35	Присадки, улучшающие горение топлива.....	45
Органы индикации		Присадки для жидкого топлива.....	45
– тип KO1B.....	22	Программа отпуска	
– тип KO2B.....	22	– включение.....	29
– тип KW6B.....	23	– отмена/удаление.....	29
Органы управления.....	14	Процесс управления.....	17
– тип KO1B.....	22	Прочие настройки.....	33
– тип KO2B.....	22	<b>Р</b>	
– тип KW6B.....	23	Разблокирование.....	23
Органы управления и индикации.....	17	Расход горячей воды.....	12
Органы управления при открытой крышке.....	22	Расширенное меню.....	16
Осмотр.....	43	режим вечеринки	
Открытие контроллера.....	13	– настройка.....	27
Отопительная установка		Режим вечеринки	
– включение.....	23	– выход.....	28
– выключение.....	23	Режим проверки.....	38
Отопительный контур		Режим проверки дымовой трубы.....	38
– комфорт.....	12	Режим работы	
Отопление		– защита от замерзания.....	19
– нормальный режим.....	25	– настройка, горячая вода.....	30
– пониженный режим.....	25	– настройка, отопление.....	25
Отопление помещений		– особые.....	19
– временная программа.....	26	– отопление, горячая вода.....	19
– выключение.....	27	– предпочтительный отопительный контур.....	16
– заводская настройка.....	11	– экономия энергии.....	11
– режим работы.....	19, 25	<b>С</b>	
– символ.....	15	Сбой электропитания.....	11
– циклы.....	26	Сброс.....	34
Отпуск.....	11, 29	Сброс данных.....	35
<b>П</b>		Сброс расхода топлива.....	35
Панель управления.....	14	Сброс часов наработки.....	35
Первоначальный ввод в эксплуатацию.....	10	Сетевой выключатель.....	23, 24
Переход на зимнее/летнее время.....	11	Сигнал неисправности	
Переход на зимнее время.....	11	– индикация.....	42
Переход на летнее время.....	11	– квитирование.....	37
Подсветка дисплея.....	32	– опрос.....	37
Помещения		Сигнал техобслуживания	
– слишком жарко.....	40, 41	– вызов (квитированного).....	36
– слишком холодно.....	39	– индикация.....	42
Пониженная температура помещения.....	25	– квитирование.....	35
Пониженный режим отопления.....	11	– опрос.....	35
Пояснения к терминологии.....	47	Символы на дисплее.....	15
Предварительная настройка.....	11	Смеситель.....	50
Предохранительный клапан.....	51	Советы	
Предпочтительный отопительный контур		– комфорт.....	12
– базовое меню.....	15	– экономия энергии.....	11
– режим работы.....	16	Солнечная энергия.....	35
– температура помещения.....	16	Сообщение о готовности.....	10

## Предметный указатель (продолжение)

Сообщение о неисправности.....	15	<b>Ф</b>	
– вызов (квитированного).....	37	Фильтр для воды контура ГВС.....	51
Состояние при поставке.....	11	Функция комфортного режима вечеринки.....	27
Структура меню.....	46	Функция проветривания.....	11
Сушка бетона.....	19	Функция экономии энергии	
<b>Т</b>		– программа отпуска.....	29
Текстовая справка.....	14	– экономный режим отопления.....	28
Температура		<b>Х</b>	
– горячая вода.....	30	Холодные помещения.....	39
– настройка.....	25	<b>Ц</b>	
– нормальная температура помещения.....	16	Циклы	
– опрос.....	35	– отопление помещений.....	26
Температура помещения		– приготовление горячей воды.....	30
– для пониженного режима отопления.....	25	– циркуляционный насос ГВС.....	31
– нормальная.....	25	Циркуляционный насос ГВС	
– пониженная.....	25	– временная программа.....	31
– предпочтительный отопительный контур.....	16	– циклы.....	31
– экономия энергии.....	11	– экономия энергии.....	12
Техническое обслуживание.....	43	<b>Э</b>	
Техобслуживание.....	43	Экономия энергии (советы).....	11
<b>У</b>		Экономный режим	
Удаление цикла.....	21	– выход.....	28
Указания по очистке.....	43	– отопление.....	28
Указания по пользованию.....	14	– символ.....	15
Управление заблокировано.....	42	Экранная заставка.....	15, 17
Уровень кривой отопления.....	26		
Уровни управления.....	15		
Устранение неисправностей.....	39		
Уход за оборудованием.....	43		

## К кому обращаться за консультациями

При возникновении вопросов и при необходимости проведения ремонта или обслуживания обратитесь к обслуживающему Вас специализированному сервисному центру. Список специализированных сервисных центров в вашем регионе вы также сможете найти на веб-сайте [www.viessmann.ru](http://www.viessmann.ru)



Viessmann Group  
ООО "Виссманн"  
141014 , Московская область, г. Мытищи, улица Центральная, строение 20Б, офис 815  
тел. +7 (495) 663 21 11  
факс. +7 (495) 663 21 12  
[www.viessmann.ru](http://www.viessmann.ru)