

Инструкция по эксплуатации

для пользователя установки

VIESSMANN

Отопительная установка с контроллером погодозависимого цифрового программного управления котловым контуром и отопительными контурами

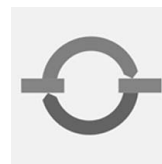

VITOTRONIC 300



Техника безопасности



Во избежание опасностей, физического и материального ущерба просим строго придерживаться данных указаний по технике безопасности.

Указания по технике безопасности



Опасность

Этот знак предупреждает об опасности причинения физического ущерба.



Внимание

Этот знак предупреждает об опасности материального ущерба и вредных воздействий на окружающую среду.

Указание

Сведения, которым предшествует слово "Указание", содержат дополнительную информацию.

Целевая группа

Данная инструкция по эксплуатации предназначена для пользователей отопительной установки.



Опасность

Неправильно проведенные работы на отопительной установке могут послужить причиной опасных для жизни несчастных случаев.

- Работы на газовом оборудовании разрешается выполнять только специалистам по монтажу, имеющим на это допуск ответственного предприятия по газоснабжению.
- Электротехнические работы разрешается выполнять только специалистам-электрикам, имеющим необходимую категорию допуска.

Техника безопасности (продолжение)

При запахе газа



Опасность

При утечке газа возможны взрывы, следствием которых могут явиться тяжелейшие травмы.

- Не курить! Не допускать открытого огня и искробразования. Категорически запрещается пользоваться выключателями освещения и электроприборов.
- Закрывать запорный газовый кран.
- Открыть окна и двери.
- Удалить людей из опасной зоны.
- Находясь вне здания, известить уполномоченное специализированное предприятие по газо- и электроснабжению.
- Находясь в безопасном месте (вне здания), перекрыть электропитание здания.

Меры, предпринимаемые при пожаре



Опасность

При пожаре возникает опасность ожогов и взрыва.

- Выключить отопительную установку.
- Закрывать запорные вентили в линиях подачи топлива.
- Для тушения пожара использовать проверенный огнетушитель подходящих классов АВС.

При запахе продуктов сгорания



Опасность

Продукты сгорания могут стать причиной опасных для жизни отравлений.

- Выключить отопительную установку.
- Проветрить помещение, в котором находится установка.
- Закройте двери в жилые помещения.

Техника безопасности (продолжение)

Требования к котельной



Внимание

- Несоответствующие условия окружающей среды могут привести к повреждению отопительной установки и поставить под угрозу безопасность ее эксплуатации.
 - Обеспечить температуру окружающей среды выше 0 °С и ниже 35 °С.
 - Избегать загрязнения воздуха галогенопроизводными углеводорода (они содержатся, например, в красках, растворителях и чистящих средствах) и сильного запыления (например, в результате проведения шлифовальных работ).
 - Избегать длительной высокой влажности воздуха (например, из-за постоянной сушки белья).
 - Не закрывать имеющиеся отверстия для приточного воздуха.

Дополнительные компоненты, запасные и быстроизнашивающиеся детали



Внимание

- Компоненты, не прошедшие испытания вместе с отопительной установкой, могут вызвать ее повреждение или ухудшение ее работы. Установку или замену деталей должна выполнять только специализированная фирма.

Оглавление

Предварительная информация

Первичный ввод в эксплуатацию	7
Ваша отопительная установка предварительно настроена	7

Органы управления и индикации

Обзор органов управления и индикации.....	8
■ Вскрытие контроллера	8
■ Функции	9
■ Условные обозначения на табло.....	10
■ Выбор отопительного контура перед каждой настройкой и каждым опросом	10

Включение и выключение

Включение отопительной установки	12
Выключение отопительной установки	12
Включение одного отопительного контура и приготовления горячей воды	13
Выключение одного отопительного контура и приготовления горячей воды	14
Включение только нагрева воды	15
Выключение нагрева воды	16

Настройка температуры помещения

Настройка постоянной температуры помещения	17
■ Настройка нормальной температуры помещения	17
■ Настройка пониженной температуры помещения	18
■ Настройка циклограммы переключения режимов (программы выдержек времени)	18
Изменение температуры помещения только на несколько дней	21
■ Настройка программы отпуска	21
Изменение температуры помещения только на несколько часов	22
■ Настройка экономичного режима	23
■ Настройка режима вечеринки	23

Настройка режима приготовления горячей воды

Настройка постоянного режима приготовления горячей воды.....	25
■ Настройка температуры горячей воды	25
■ Настройка циклограммы переключения режимов (программы выдержек времени)	26
Настройка режима приготовления горячей воды только на несколько часов	30
Разовая настройка режима приготовления горячей воды	31

Оглавление (продолжение)

Другие уставки

Задание времени и даты.....	32
Настройка языка	32
Изменение отопительной характеристики водогрейного котла	33
■ Изменение наклона и уровня.....	33
■ Для разбирающихся в технике пользователей установки	35
Настройка контрастности табло	37
Восстановление первичной настройки.....	37

Возможности опроса

Опрос температур.....	38
Опрос программ выдержек времени	39
Опрос режима вечеринки и экономного режима.....	40
Опрос индикации неисправности	40

Что делать?

В помещениях слишком холодно.....	42
В помещениях слишком тепло	44
Нет горячей воды	44
Слишком горячая вода.....	45
"Неисправность" мигает в окне индикации.....	46
"Техобслуживание" появляется в окне индикации	46
"Пульт дист. упр." появляется в окне индикации.....	46
"Внеш. подключение" появляется в окне индикации	47
На табло появляется сообщение "Централизованный режим управления".....	47
На табло появляется сообщение "Сушка бесшовного пола".....	47
"Без функции" появляется в окне индикации.....	48

Заказ жидкого котельного топлива	49
---	-----------

Уход

Чистка	50
Осмотр и обслуживание.....	50

Предметный указатель.....	52
----------------------------------	-----------

Первичный ввод в эксплуатацию

Первичный ввод в эксплуатацию и настройка контроллера на местные и строительные условия должны быть проведены местной специализированной фирмой по отопительной технике.

Как пользователь новой отопительной установки вы обязаны срочно зарегистрировать ее в организации по надзору за дымовыми трубами и газоходами, обслуживающей ваш участок. Организация по надзору за дымовыми трубами и газоходами проинформирует вас также о том, какие работы будут проводиться на вашей отопительной установке (например, регулярные измерения, работы по очистке).

Ваша отопительная установка предварительно настроена

Контроллер на заводе-изготовителе уже настроен на режим "Отопление и нагрев воды", т. е. производится отопление помещений и приготовление горячей воды (при наличии емкостного водонагревателя). Таким образом, ваша отопительная установка находится в состоянии эксплуатационной готовности.

- В период с **6:00 до 22:00** производится отопление помещений с нормальной температурой.
- В период с **5.30 до 22.00** горячая вода догревается до заданной температуры (если имеется емкостный водонагреватель). Циркуляционный насос включен (если имеет место подключение к контроллеру).

- В период с **22:00 до 6:00** производится отопление помещений с пониженной температурой (настройка на 3 °C, с защитой от замерзания).
- В период с **22:00 до 5:30** догрев емкостного водонагревателя не производится.
- Смена дней недели и времени (среднеевропейское), переход на зимнее/летнее время происходят автоматически

Заводскую первичную настройку вы можете изменить по своему усмотрению.

Указание

При нарушении электроснабжения все данные сохраняются.

Обзор органов управления и индикации

Все настройки отопительной установки вы можете централизованно выполнить на блоке управления.

Если ваша установка оборудована устройствами дистанционного управления, то настройки могут быть выполнены также посредством дистанционного управления.



Руководство по эксплуатации устройства дистанционного управления

Вскрытие контроллера

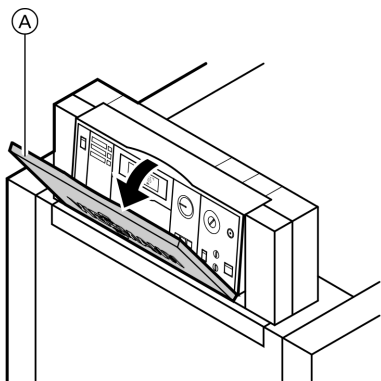

Блок управления расположен за защитной крышкой. Чтобы его открыть, нужно потянуть крышку за передний край вперед.

Ⓐ Крышка

Обзор органов управления и индикации (продолжение)

Функции

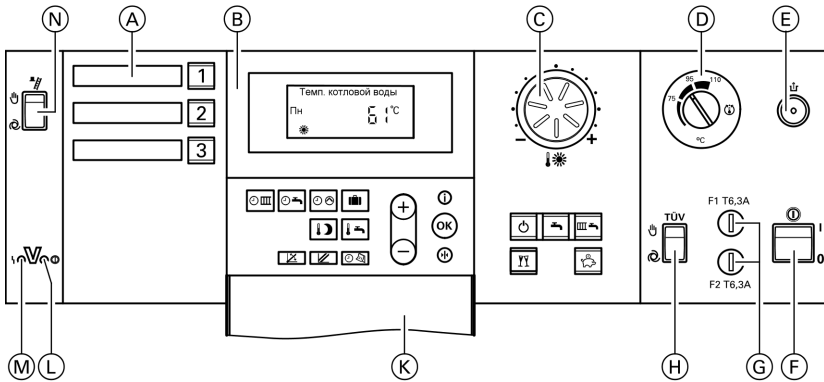

- (A) Клавиши выбора отопительного контура (см. стр. 10)
- (B) Панель управления
- (C) Ручка регулятора "☀️" для "Нормальной температуры помещения" (см. стр. 17)
- (D) Термостатный регулятор
- (E) Клавиша деблокировки при перегреве
- (F) Сетевой выключатель (см. стр. 12 и 13)
- (G) Предохранители
- (H) Клавиша TÜV (только для сервисного обслуживания)
- (K) Открытая крышка
- (L) Индикатор рабочего состояния (зеленый) (см. стр. 12 и 13)
- (M) Индикатор неисправности (красный) (см. стр. 40)
- (N) Переключатель контроля дымовой трубы (только для сервисного обслуживания)

Клавиши панели управления

- Программа выдержек времени для отопления помещений (см. стр. 18)
- Программа выдержек времени для приготовления горячей воды (см. стр. 26)
- Программа выдержек времени для циркуляционного насоса (см. стр. 27)
- Программа отпуска (см. стр. 21)
- Температура горячей воды (стр. 25)
- Пониженная температура помещения (см. стр. 18)
- Наклон отопительной характеристики (см. стр. 33)
- Уровень отопительной характеристики (см. стр. 33)
- Время суток / дата (см. стр. 32)
- Дежурный режим
- Только нагрев воды
- Отопление и нагрев воды
- Экономичный режим (см. стр. 23)

5599 538 GUS

















Обзор органов управления и индикации (продолжение)

	Режим вечеринки (см. стр. 23)		Вызов информации (стр. 32 и 38)
	Настройка значений		Первичная настройка (Сброс) (см. стр. 37)
	Подтверждение		

Условные обозначения на табло

Символы появляются не постоянно, а в зависимости от исполнения установки и от режима работы.

Мигание значений на табло указывает на то, что можно производить изменения.

	Опасность замерзания		Работает циркуляционный насос греющего контура емкостного водонагревателя, идет приготовление горячей воды
	Отопление помещений с нормальной температурой.		Идет приготовление горячей воды посредством гелиоустановки
	Отопление помещений с пониженной температурой		Горелка работает
	Индикатор работы циркуляционного насоса отопительного контура		Настройка и индикация времени
			Функция контроля дымовой трубы активирована
	Смеситель "откр." Смеситель "закр."		Прием сигналов точного времени (только с приемником сигналов точного времени, принадлежность)
	Деблокирован режим приготовления горячей воды		Сигнал неисправности

Выбор отопительного контура перед каждой настройкой и каждым опросом

Ваш дом может отапливаться несколькими независимыми друг от друга отопительными контурами (например, контурами внутривольного отопления или отопительными контурами с радиаторами). Их можно выбрать на контроллере клавишами **1**, **2** или **3**. Обозначение клавиш выполнено индивидуальным образом местной фирмой по отопительной технике.

Обзор органов управления и индикации (продолжение)

- Отопительная установка только с одним отопительным контуром
Одна из клавиш [1] или [2] и одна из клавиш [ш↔], [↔] или [⊖] освещены, и можно сразу приступить к всем настройкам.
- Отопительная установка с двумя или тремя отопительными контурами
Перед началом **каждой** настройки и опроса выбрать задействуемый отопительный контур.

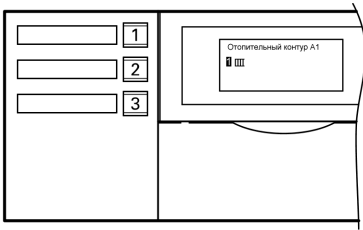

Нажать клавишу [1], [2] или [3].

Освещаются следующие клавиши:

- клавиша [1], [2] или [3]
- клавиша [ш↔], [↔] или [⊖]
- клавиша [Y] или [↻] (если активирована)

Указание

Если настройки не выполняются, то освещение клавиш гаснет спустя короткое время.

Включение отопительной установки

1. Проверить давление отопительной установки по манометру: если стрелка находится ниже красной отметки, то давление установки слишком низкое. В этом случае добавить в установку воды или обратиться в местную специализированную фирму по отопительной технике.
2. Открыть запорные клапаны топливопроводов (на баке и на фильтре) или запорный газовый кран.
3. Включить напряжение сети, например, вкрутив предохранитель или включив главный выключатель.
4. Включить сетевой выключатель "ⓘ" (см. стр. 9).
Горит зеленая лампа (индикатор рабочего состояния).
Спустя короткое время на табло появляется температура котловой воды.
Теперь ваша отопительная установка, а также устройство дистанционного управления (если имеется) готовы к работе.

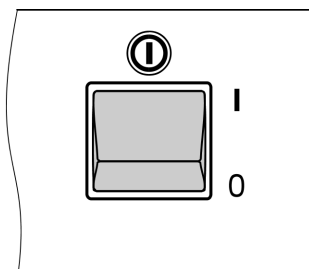

Выключение отопительной установки

Если вы **временно** не используете отопительную установку, например, во время летнего отпуска, то установите для всех отопительных контуров "дежурный режим" .

Указание

Чтобы не произошло заклинивания, циркуляционные насосы через каждые 24 часа автоматически включаются на короткое время.

Выключение отопительной установки (продолжение)

Если отопительная установка не используется, ее можно выключить. Перед длительными перерывами в работе отопительной установки и после них мы рекомендуем обратиться в местную специализированную фирму по отопительной технике.

Она при необходимости может принять соответствующие меры, например, по защите установки от замерзания или консервации теплообменных поверхностей.

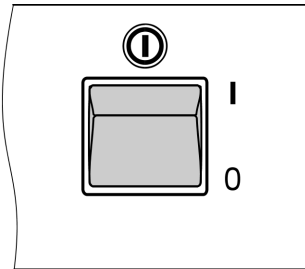

1. Выключить сетевой выключатель "ⓘ" (см. стр. 9). Зеленая лампа (индикатор рабочего состояния) гаснет.
2. Закрыть запорные клапаны топливопроводов (на баке и на фильтре) или запорный газовый кран.
3. Выключить напряжение питания установки, например, выкрутив предохранитель или выключив главный выключатель.

Указание

Отопительная установка **не имеет** защиты от замерзания. Настройки контроллера сохраняются.

Включение одного отопительного контура и приготовления горячей воды

Вам нужно отапливать помещения и требуется горячая вода.

Нажать следующие клавиши:

1. 1/2/3 для задания нужного отопительного контура.
2. для "Отопления и нагрева воды".

Включение одного отопительного контура и . . . (продолжение)

- Для выбранного отопительного контура отопление помещения выполняется с поддержанием нормальной или пониженной температуры помещения (защита от замерзания) согласно установленной программе выдержек времени.

Первичная настройка:

С 6:00 до 22:00 поддерживается нормальная температура помещения, в остальное время суток - пониженная.

- Производится приготовление горячей воды (если есть емкостный водонагреватель) и циркуляционный насос (при наличии) включается в соответствии с установленной программой выдержек времени.

Первичная настройка:

С 5:30 до 22:00 горячая вода догревается до установленной заданной температуры и включен циркуляционный насос.

Учесь указание на стр. 25.



- Задействована защита от замерзания водогрейного котла и емкостного водонагревателя.

Выключение одного отопительного контура и приготовления горячей воды

Вам не нужно отапливать помещения и не требуется горячая вода.

Нажать следующие клавиши:

2.  для "Дежурного режима".

1. // для задания нужного отопительного контура.

Выключение одного отопительного контура . . . (продолжение)

- Отопление помещений выбранным отопительным контуром не производится.
- Приготовление горячей воды не производится.
- Задействована защита от замерзания водогрейного котла и емкостного водонагревателя.

Указание

Чтобы не произошло заклинивания насосов, они автоматически включаются на короткое время через каждые 24 часа.

Включение только нагрева воды

Вам не нужно отапливать помещения, но требуется горячая вода.

Нажать следующие клавиши:

1. // для задания нужного отопительного контура.
2. для "Только нагрев воды".

Указание





Чтобы не произошло заклинивания, циркуляционные насосы отопительных контуров через каждые 24 часа автоматически включаются на короткое время.

- Отопление помещений выбранным отопительным контуром не производится.
- Производится приготовление горячей воды (если есть емкостный водонагреватель) и циркуляционный насос (при наличии) включается в соответствии с установленной программой выдержек времени.
Первичная настройка:
С 5:30 до 22:00 горячая вода догревается до установленной заданной температуры и включен циркуляционный насос.
- Задействована защита от замерзания водогрейного котла и емкостного водонагревателя.

Выключение нагрева воды

Вам нужно отапливать помещения, но не требуется горячая вода.
Должно выполняться указание на стр. 25.

Нажать следующие клавиши:

1. // для задания нужного отопительного контура.
2.  для "**Отопления и нагрева воды**".
3. Удалить из памяти циклы приготовления горячей воды (см. стр. 29).
или
Установить заданное значение температуры горячей воды на 10 °C (см. стр. 25).

- Для выбранного отопительного контура отопление помещения выполняется с поддержанием нормальной или пониженной температуры помещения (защита от замерзания) согласно установленной программе выдержек времени.
Первичная настройка:
С 6:00 до 22:00 поддерживается нормальная температура помещения, в остальное время суток - пониженная.
- Приготовление горячей воды не производится.
- Задействована защита от замерзания водогрейного котла и емкостного водонагревателя.

Указание

Чтобы не произошло заклинивания, циркуляционный насос греющего контура емкостного водонагревателя через каждые 24 часа автоматически включается на короткое время.

Настройка постоянной температуры помещения

Если отопительный контур должен отапливать помещения, то нужно выполнить следующее.

1. Для соответствующего отопительного контура [1], [2] или [3] должен быть настроен режим **"Отопление и нагрев воды"** . Проверить, нажав клавишу [1], [2] или [3]; клавиша должна быть выделена подсветкой; если это не так, нажать .
2. Для соответствующего отопительного контура [1], [2] или [3] можно ручкой регулятора "☀" настроить нормальную температуру помещений (для дневного времени) (см. стр. 17) и клавишей пониженную температуру помещений (на ночь) (см. стр. 18).

3. Время отопления помещений с поддержанием нормальной или пониженной температуры вашим отопительным контуром зависит от настройки программы выдержек времени (4 возможных цикла) для соответствующего дня.

- Если циклы не установлены, то помещения отапливаются в течение целого дня с поддержанием пониженной температуры.
- Если же установлены один или несколько циклов, то в течение этого времени помещения отапливаются с поддержанием нормальной температуры.

Проверить, нажав клавишу

- [1], [2] или [3].
- одновременно нажать и не отпускать + ; на шкале времени появляются установленные циклы.

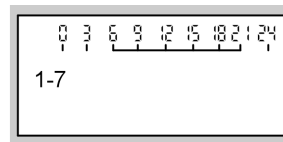

Изменение программы выдержек времени см. на стр. 18.

Настройка нормальной температуры помещения

1. Нажать [1]/ [2]/ [3] для задания нужного отопительного контура.



Настройка постоянной температуры . . . (продолжение)

2. Ручкой регулятора "☼" установить нужное значение "нормальной температуры помещения".

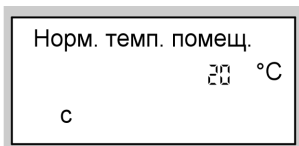

Настройка пониженной температуры помещения

Нажать следующие клавиши:

1. [1]/[2]/[3] для задания нужного отопительного контура.
2. [↔] для вызова показания параметра "Пониженная температура помещения"; на табло мигает прежняя настройка температуры.

3. (+)/(-) для задания нужного значения температуры.
4. [OK] нажать для подтверждения; значение температуры перестает мигать и сохраняется в памяти.

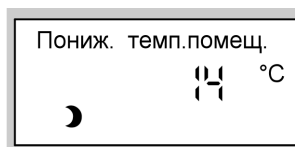

Указание

При настройке пониженной температуры помещения на 3 °C на табло появляется "Защита от замерзания".

Настройка циклограммы переключения режимов (программы выдержек времени)

- В режиме отопления помещений возможно до 4-х переключений в день между нормальной и пониженной температурой помещения (4 цикла).
- Изготовителем для всех дней недели установлен **цикл № 1** с 6:00 до 22:00, т.е. в этот период времени помещения отапливаются в режиме нормальной температуры.
- Программы выдержек времени можно настроить **одинаковыми** для всех дней недели или **индивидуально** для каждого дня недели.

Настройка постоянной температуры . . . (продолжение)

При задании программ выдержек времени примите во внимание, что для нагрева помещений до необходимой температуры вашей отопительной установке потребуется определенное время.

Порядок настройки программы выдержек времени см. на стр. 19.

Порядок удаления цикла см. на стр. 20.

Нажать следующие клавиши:

1. // для задания нужного отопительного контура.

2. для "программы выдержек времени для отопления".

Указание

Если вы хотите досрочно прервать настройку программы выдержек времени, следует еще раз нажать клавишу и подтвердить клавишей .

3. нажимать до появления "1-7", если для всех дней недели вы хотите настроить одинаковые циклы

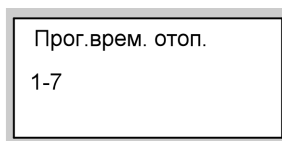

или

4. нажимать до появления "Пн", "Вт" и т.д., если для выведенного на табло дня недели необходимо установить другие отопительные циклы.

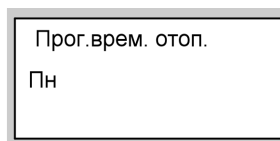

Указание

Если для отдельных дней недели установлены разные циклы, а вы хотите вновь задать для всех дней недели один и тот же цикл, то при появлении на табло "1-7" нажать . При этом все циклы возвращаются в состояние при поставке.

5. нажать для подтверждения; появляется "Врем.отоп.фаза 1".

Указание

Чтобы пропустить один цикл, нажать клавишу .

6. нажать для подтверждения; появляется "Фаза отоп. 1 Вкл.".

Настройка температуры помещения

Настройка постоянной температуры . . . (продолжение)

7. (+)/(-) этими кнопками задается начальный момент отопительного цикла.
8. (OK) нажать для подтверждения; появляется "**Фаза отоп. 1 Выкл.**".
9. (+)/(-) этими кнопками задается конечный момент отопительного цикла.
10. (OK) нажать для подтверждения; появляется "**Фаза отоп. 2 Вкл.**".
11. Установка начального и конечного моментов циклов приготовления горячей воды 2 - 4 производится с помощью операций 7 – 10.

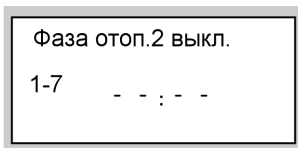

Если требуется удалить цикл из памяти, следует нажать следующие клавиши:

1. [1]/[2]/[3] для задания нужного отопительного контура.
2. (☉) для "**Прогр. врем. отоп.**".
3. (OK) нажимать до появления на табло сообщения "**Фаза отоп. Выкл.**" (выключение отопительного цикла).
4. (-) до появления индикации конечного момента цикла "-- :--".
5. (OK) нажимать для подтверждения, пока не появится индикация температуры котловой воды.



Изменение температуры помещения только на несколько дней

Во время отпуска у вас имеются следующие возможности сэкономить энергию:

- Можно полностью отключить отопление помещений (см. "Выключение отопительного контура и приготовления горячей воды" на стр. 14) **или**
- установить режим отопления помещений на минимальный расход энергии (например, чтобы не замерзли комнатные растения). Для этого надо выбрать "**программу отпуска**" .
 - При установке режима "**Отопление и нагрев воды**"  во время отработки программы отпуска отопительный контур осуществляет отопление помещений с поддержанием заданной пониженной температуры (см. стр. 18), но **без** приготовления горячей воды.
 - Если установлен режим "**Только нагрев воды**"  то при отработке программы отпуска для всех отопительных контуров задействуется **только** функция контроля защиты от замерзания водогрейного котла и емкостного водонагревателя.



Настройка программы отпуска

Программа отпуска запускается в 0:00 следующего после отъезда дня и завершается в 0:00 дня возвращения, т.е. в день отъезда и в день возвращения действует постоянная программа выдержек времени.

Указание

*Контроллер настроен таким образом, что программа отпуска воздействует на **все** отопительные контуры. Чтобы изменить эту настройку, необходимо обратиться в местную фирму по отопительной технике.*

Нажать следующие клавиши:

1.  для перехода в режим "**Программа отпуска**".
2.  для установки "**Дня отъезда**" (появляется текущая дата).

3.  для установки даты отъезда.

День отъезда

Сб 19.02.05

4.  для подтверждения; появляется "**День возвращения**" (дата, следующая за датой отъезда).

Изменение температуры помещения только . . . (продолжение)



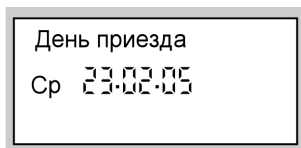

5.  для установки даты возвращения.



6.  для подтверждения.

7. Во время выполнения программы отпуска поддерживается установленная пониженная температура помещения (см. стр. 18).



Чтобы изменить эту температуру

- Нажать клавишу .
- Выбрать посредством / нужное значение.
- Нажать клавишу  для подтверждения; значение температуры перестает мигать и сохраняется в памяти.

Указание

Это изменение действительно для всех случаев задания режима пониженной температуры помещения и при необходимости должно быть отменено после завершения программы отпуска.



Окончание программы отпуска

- Программа отпуска заканчивается автоматически в день приезда.
- Если вы хотите досрочно прервать программу отпуска, следует еще раз нажать клавишу  и подтвердить "Удалить? Да" клавишей .

Изменение температуры помещения только на несколько часов

Следующие функции позволят вам изменить температуру помещения на несколько часов без общего изменения настроек контроллера.





Изменение температуры помещения только . . . (продолжение)

- В целях экономии энергии можно снизить нормальную температуру помещений, установив **"Экономичный режим"**  (см. стр. 23).
- Вы хотите внеплановым образом отапливать помещения с нормальной температурой и иметь горячую воду. В этом случае клавишей  следует выбрать **"режим вечеринки"** (см. стр. 23).

Настройка экономичного режима



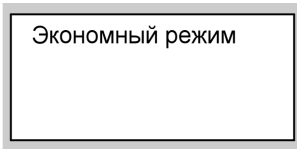

В экономном режиме происходит автоматическое снижение нормальной температуры помещения.

Нажать следующие клавиши:

1. // для задания нужного отопительного контура.
2.  нажать для вызова **"Экономного режима"**.





Окончание экономичного режима

- Экономичный режим заканчивается автоматически при очередном переключении на отопление помещений в режиме пониженной температуры.
- Для досрочного окончания экономного режима еще раз нажать клавиши ,  или  и ; подсветка клавиш гаснет.

Настройка режима вечеринки

- Производится отопление помещений с индивидуально заданной температурой (температура вечеринки).
- Горячая вода догревается до настроенной заданной температуры.
- Циркуляционный насос включен.

Нажать следующие клавиши:

1. // для задания нужного отопительного контура.



Изменение температуры помещения только . . . (продолжение)



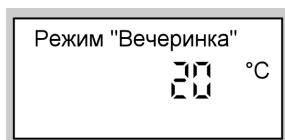

2.  для режима "Вечеринка"; значение температуры режима вечеринки мигает.



3.  для нужного значения температуры, если надо изменить температуру помещения.

4.  нажать для подтверждения; значение температуры перестает мигать и сохраняется в памяти.

Окончание режима вечеринки

- Режим вечеринки заканчивается автоматически при очередном переключении на отопление помещений в режиме нормальной температуры, максимум спустя 8 часов.
- Для досрочного окончания режима вечеринки еще раз нажать клавиши ,  или  и ; подсветка клавиш гаснет.

Настройка постоянного режима приготовления горячей воды

Указание

Контроллер отрегулирован таким образом, что настройка для приготовления горячей воды действительна для **всех** отопительных контуров. Чтобы изменить эту настройку, необходимо обратиться в местную фирму по отопительной технике.

Если должно осуществляться приготовление горячей воды, то нужно выполнить следующее.

1. Для соответствующего отопительного контура [1], [2] или [3] должен быть настроен режим "Отопление и нагрев воды" [ш↔] или "Только нагрев воды" [↔].

Проверить, нажав клавишу [1], [2] или [3]; клавиша [ш↔] или [↔] должна быть выделена подсветкой; если это не так, нажать [ш↔] или [↔].

Указание

Температуру горячей воды можно настроить индивидуально (см. стр. 25).

2. Время приготовления отопительным контуром горячей воды с заданной температурой и время работы циркуляционного насоса (при наличии) зависит от настройки обеих программ выдержек времени [⊙↔] или [⊙⊙] (4 возможных цикла) для соответствующего дня.

Проверить, нажав клавишу

■ [1], [2] или [3].

- надо одновременно нажать и не отпускать кнопки [⊙↔]+[i] или [⊙⊙]+[i]; на шкале времени появятся установленные циклы.

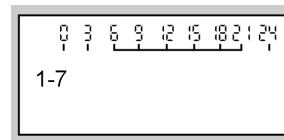

Изменение программы выдержек времени см. на стр. 26.

Настройка температуры горячей воды

Нажать следующие клавиши:

1. [i↔] для "заданной температуры горячей воды"; на табло мигает прежняя настройка температуры.

2. [⊕]/[⊖] для задания нужного значения температуры.



Настройка режима приготовления горячей воды

Настройка постоянного режима . . . (продолжение)

3.  нажать для подтверждения; значение температуры перестает мигать и сохраняется в памяти.

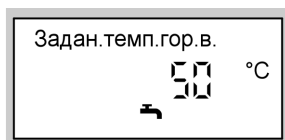

Настройка циклограммы переключения режимов (программы выдержек времени)

Отопительная установка без циркуляционного насоса

Указание

Контроллер отрегулирован таким образом, что настройка для приготовления горячей воды действительна для **всех** отопительных контуров. Чтобы изменить эту настройку, необходимо обратиться в местную фирму по отопительной технике.

- Программа выдержек времени состоит из 4 циклов, т.е. приготовление горячей воды можно включать и выключать до 4 раз в день.

- **Автоматический режим** (установлен на заводе)

Приготовление горячей воды происходит параллельно программе выдержек времени отопления помещений для **первого имеющегося** отопительного контура, но начинается на 30 минут раньше (с 5:30 до 22:00).

- **Индивидуальные программы выдержек времени**

Если автоматический режим не нужен, то можно установить также индивидуальные программы выдержек времени.

Программы выдержек времени можно настроить **одинаковыми** для всех дней недели или **различными** для каждого дня недели.

При настройке программ выдержек времени следует принять во внимание, что для нагрева емкостного водонагревателя до необходимой температуры вашей отопительной установке потребуется определенное время.

Порядок настройки программы выдержек времени см. на стр. 27.

Порядок удаления цикла см. на стр. 29.

Настройка постоянного режима . . . (продолжение)

Отопительная установка с циркуляционным насосом

Указание

Контроллер отрегулирован таким образом, что настройка для приготовления горячей воды действительна для **всех** отопительных контуров. Чтобы изменить эту настройку, необходимо обратиться в местную фирму по отопительной технике.

- Циркуляционный насос перекачивает горячую воду в кольцевой трубопровод между емкостным водонагревателем и водоразборными точками, чтобы она как можно быстрее могла поступить к потребителю.
- Приготовление горячей воды и циркуляционный насос можно включать и выключать до 4 раз в день (4 цикла).
- **Автоматический режим** (установлен на заводе)
Приготовление горячей воды и работа циркуляционного насоса происходят параллельно программе выдержек времени отопления помещений для **первого имеющегося** отопительного контура, но начинается на 30 минут раньше (с 5:30 до 22:00).
- **Индивидуальные программы выдержек времени**
Если автоматический режим не нужен, то можно установить также индивидуальные программы выдержек времени.
Программы выдержек времени можно настроить **одинаковыми** для всех дней недели или **различными** для каждого дня недели.
- Включение циркуляционного насоса целесообразно только в то время, когда происходит забор горячей воды.

В качестве примера ниже будет рассмотрена настройка программы выдержек времени для режима приготовления горячей воды .

Настройка программы выдержек времени для циркуляционного насоса  выполняется аналогично.



При настройке программ выдержек времени следует принять во внимание, что для нагрева емкостного водонагревателя до необходимой температуры вашей отопительной установке потребуется определенное время.

Порядок настройки программы выдержек времени см. на стр. 27.

Порядок удаления цикла см. на стр. 29.

Настройка автоматического режима (при необходимости)

Нажать следующие клавиши:

1.  /  /  для задания нужного отопительного контура.

2. 

для "Программы выдержек времени для приготовления горячей воды".



Настройка постоянного режима . . . (продолжение)

3. \oplus/\ominus для вызова запроса "Автоматика?", если запрос "Автоматика?" еще не появился на табло.
4. OK для подтверждения.

Установка индивидуальной программы выдержек времени

Нажать следующие клавиши:

1. $\boxed{1}/\boxed{2}/\boxed{3}$ для задания нужного отопительного контура.
2. Prog для "Программы выдержек времени для приготовления горячей воды".

Указание

Чтобы досрочно прервать настройку программы выдержек времени, еще раз нажать клавишу Prog и подтвердить посредством OK .

3. \oplus/\ominus для вызова запроса "Индивидуально?", если запрос "Индивидуально?" еще не появился на табло.
4. OK для подтверждения.

5. \oplus/\ominus нажимать до появления "1-7", если для всех дней недели вы хотите настроить одинаковые циклы

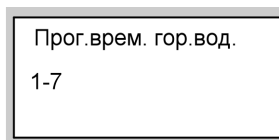

или



Настройка постоянного режима . . . (продолжение)

6. \oplus/\ominus до появления "Пн", "Вт" и так далее, если для показанного на табло дня недели необходимо установить другие отопительные циклы.

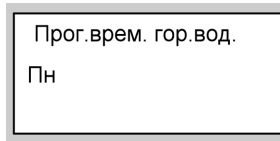

Указание

Если для отдельных дней недели установлены разные циклы, а вы хотите вновь задать для всех дней недели один и тот же цикл, то при появлении на табло "1-7" нажать OK .

При этом все циклы возвращаются в состояние при поставке.

7. OK для подтверждения; появляется "Бойлер врем.фаза 1".

Указание

Чтобы пропустить один цикл, нажать клавишу \oplus .

8. OK для подтверждения; появляется "Бойлер фаза 1 Вкл."
9. \oplus/\ominus для задания начального момента цикла приготовления горячей воды.
10. OK для подтверждения; появляется "Бойлер фаза 1 выкл." (выключение цикла приготовления горячей воды 1).
11. \oplus/\ominus для задания конечного момента цикла приготовления горячей воды.
12. OK для подтверждения; появляется "Бойлер фаза 2 Вкл."
13. Настройка начала и конца циклов приготовления горячей воды 2 - 4 выполняется в соответствии с описанием в пунктах 9 - 12.

Если требуется удалить цикл из памяти, следует нажать следующие клавиши:

1. $\boxed{1}/\boxed{2}/\boxed{3}$ для задания нужного отопительного контура.
2. OK для "Программы выдержек времени для приготовления горячей воды".



Настройка режима приготовления горячей воды

Настройка постоянного режима . . . (продолжение)

3. до появления на табло сообщения **"Бойлер фаза Выкл."**.
4. до появления индикации конечного момента цикла "--:--".
5. нажимать для подтверждения, пока не появится индикация температуры котловой воды.

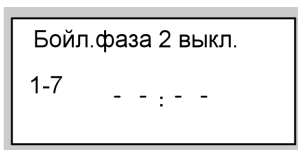

Настройка режима приготовления горячей воды только на несколько часов

Следующая функция обеспечивает приготовление горячей воды на несколько часов без изменения на длительное время установок контроллера. Для этого следует выбрать режим **"Вечеринка"** . В режиме вечеринки работает циркуляционный насос контура водоразбора ГВС и производится отопление помещений с поддержанием температуры режима вечеринки. Если отапливать помещения не нужно (например, летом), то следует установить температуру режима вечеринки на 4 °C.

Нажать следующие клавиши:

1. // для задания нужного отопительного контура.
2. для режима **"Вечеринка"**; значение температуры режима вечеринки мигает.
3. для задания нужного значения температуры, если надо изменить температуру помещения.
4. нажать для подтверждения; значение температуры перестает мигать и сохраняется в памяти.



Настройка режима приготовления горячей . . . (продолжение)

Окончание режима вечеринки

- Режим вечеринки заканчивается автоматически при очередном переключении на отопление помещений в режиме нормальной температуры, максимум спустя 8 часов.
- Для досрочного окончания режима вечеринки еще раз нажать клавиши **1**, **2** или **3** и **Y**; подсветка клавиш гаснет.

Разовая настройка режима приготовления горячей воды

Следующая функция позволит вам выполнить разовое приготовление горячей воды без изменения на длительное время установок контроллера. Для этого следует выбрать режим "Вечеринка" **Y**.

Исходные условия

- В программе управления не установлены "Дежурный режим" **⊕** и "Программа отпуска" **■**.
- Температура горячей воды должна быть ниже установленного заданного значения (см. стр. 25)

Нажать следующие клавиши:

1. **1/2/3** для задания нужного отопительного контура.
2. **Y** для режима "Вечеринка".





3. **OK** для подтверждения; приготовление горячей воды начинается.
4. Спустя примерно 10 с еще раз нажать клавишу **Y**; подсветка клавиши гаснет.

Другие уставки



Задание времени и даты

Время суток и дата установлены изготовителем и могут быть изменены вручную.

Нажать следующие клавиши:

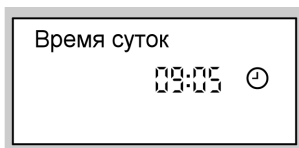
1.  для вызова "Времени суток".
2.  для установки требуемого времени.







3.  для подтверждения; появляется "Дата".
4.  для установки требуемой даты.





5.  для подтверждения.

Настройка языка

Нажать следующие клавиши:

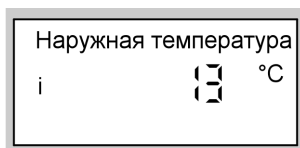
1. // для задания нужного отопительного контура.
2.  Появляется "Наружная темпер.".



3.  для установки нужного языка.

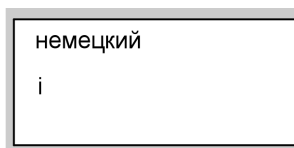

4.  для подтверждения.

Изменение отопительной характеристики водогрейного котла

Вы можете изменить отопительную характеристику, если температура помещений в течение длительного времени не соответствует вашим потребностям.

Корректировка отопительной характеристики осуществляется изменением наклона и уровня отопительной характеристики. Более подробные сведения об отопительной характеристике приведены на стр. 35.



Проследите за измененной отопительной характеристикой в течение нескольких дней (по возможности дождитесь заметного изменения погоды) до того, как повторно изменять настройку.

Кратковременные изменения температуры помещений выполняются ручкой регулятора "↓*↑" (см. стр. 17) или клавишей  (см. стр. 18).

Изменение наклона и уровня

Для настройки использовать таблицу на стр. 34.

Нажать следующие клавиши:

1. // для задания нужного отопительного контура.

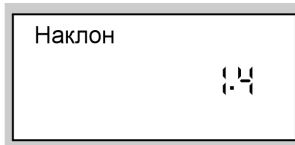

2.  для "наклона"

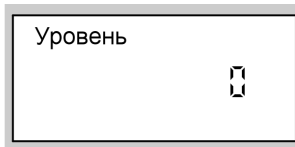

или

3.  для "уровня".







4. / для нужного значения.

5.  для подтверждения.

Указание

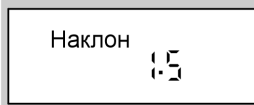
Слишком высокое или слишком низкое значение наклона или уровня не причинит ущерба вашей отопительной установке.

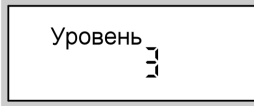
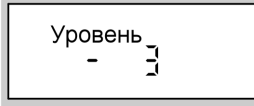
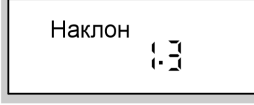
Изменение отопительной характеристики . . . (продолжение)

Планирование отопления	Меры по устранению	Пример
В жилом помещении в холодное время года слишком холодно	Настроить наклон отопительной характеристики на следующее более высокое значение (например, 1,5)	
В жилом помещении в холодное время года слишком жарко	Настроить наклон отопительной характеристики на следующее более низкое значение (например, 1,3)	
В жилом помещении в переходный сезон и в холодное время года слишком холодно	Настроить уровень отопительной характеристики на более высокое значение (например, +3)	
В жилом помещении в переходный сезон и в холодное время года слишком жарко	Настроить уровень отопительной характеристики на более низкое значение (например, -3)	
В жилом помещении в переходный сезон слишком холодно , а в холодное время года достаточно тепло	Настроить наклон отопительной характеристики на следующее более низкое значение, а уровень на более высокое значение	 



Изменение отопительной характеристики . . . (продолжение)

Планирование отопления	Меры по устранению	Пример
В жилом помещении в переходный сезон слишком жарко , а в холодное время года достаточно тепло	Настроить наклон отопительной характеристики на следующее более высокое значение, а уровень - на более низкое значение	

Для разбирающихся в технике пользователей установки

Отопительные характеристики представляют собой зависимость между наружной температурой и температурой котловой воды / температурой подачи (подающей магистрали). Упрощенно говоря: чем ниже наружная температура, тем выше температура котловой воды или температура подачи.

Изображенные отопительные характеристики действительны при следующих настройках:

- Уровень отопительной характеристики = 0
При другой настройке уровня характеристики смещаются параллельно в вертикальном направлении.
- Нормальная температура помещения = примерно 20 °C
В состоянии при поставке наклон = 1,4, а уровень = 0.

Изменение отопительной характеристики . . . (продолжение)

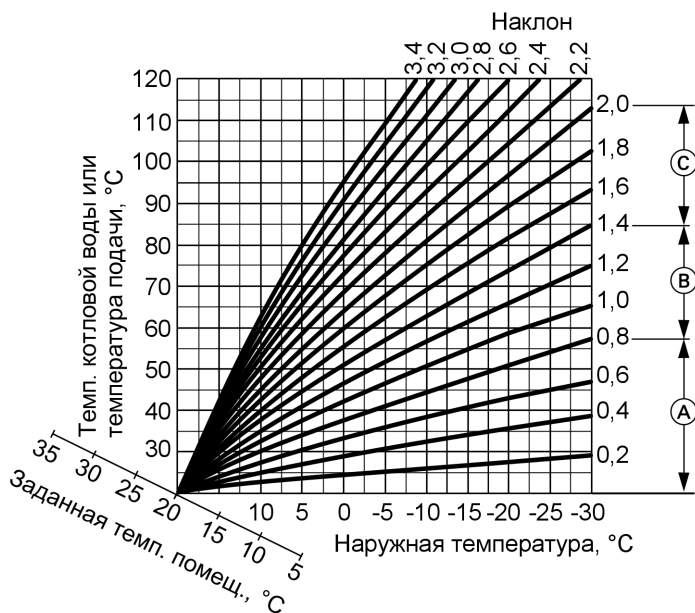

- Ⓐ Внутрипольное отопление
- Ⓑ Низкотемпературная отопительная установка
- Ⓒ Отопительная установка с температурой котловой воды выше 75 °C

Пример

- Теплоизолированный дом в защищенном месте (при радиаторном отоплении): наклон = 1,2
- Отдельно стоящий дом или с отопительной установкой старого образца (при радиаторном отоплении): наклон = 1,6

Настройка контрастности табло

Нажать клавишу \odot и
одновременно клавишами \oplus или
 \ominus настроить контраст.

Восстановление первичной настройки

Имеется возможность сбросить все
измененные для отопительного кон-
тура значения одновременно на
заводскую первичную настройку.

Для этого нажать клавишу \oplus .

Опрос температур

В зависимости от подключенных компонентов отопительной установки и произведенных настроек можно опрашивать мгновенные значения температуры и режимы работы.

Нажать следующие клавиши:

1. [1]/[2]/[3] для задания нужного отопительного контура.

2. (i) для задания "наружной температуры".

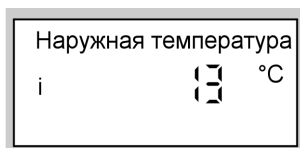

3. (+)/(-) для продолжения опроса списка.

4. (OK) для выхода из режима опроса.

Последовательность опрашиваемых температур и режимов работы.

- **№ абонента** – в сочетании с другими контроллерами
- **Программа отпуска** – если сделан соответствующий ввод
 - День отъезда
 - День приезда
- **Наружная температура**
- **Температура котловой воды**
- **Температура отходящих газов** – если подключен датчик отходящих газов
- **Датчик 17А** – если датчик подключен
- **Датчик 17В** – если датчик подключен
- **Температура ГВС** – температура горячей воды
- **Температура ГВС 1** – температура горячей воды, если подключены 2 датчика температуры емкостного нагревателя
- **Температура ГВС 2** – температура горячей воды, если подключены 2 датчика температуры емкостного нагревателя
- **Температура подачи** – для отопительного контура со смесителем
- **Нормальная температура помещения** – заданное значение
- **Температура помещения** – фактическое значение, если подключено устройство дистанционного управления
- **Температура ГВС гелиоустановки** – температура горячей воды при работе в режиме гелиоустановки
- **Температура коллектора** – в сочетании с гелиоустановкой
- **Горелка***1 – наработка горелки в часах

*1 Для сброса на "0": нажать клавишу * и подтвердить клавишей (OK).

Опрос температур (продолжение)

- **Горелка 1 ст.** – наработка горелки на 1-й ступени
- **Горелка 2 ст.** – наработка горелки на 2-й ступени
- **Число запусков горелки***1
- **Расход***1 – расход топлива, если специализированной фирмой по отопительной технике была выполнена соответствующая настройка
- **Солнечная энергия** – индикация в кВтч, в сочетании с гелиоустановкой
- **Время суток**
- **Дата**
- **Горелка вкл./выкл.**
- **Горелка 1-я ступ. вкл./выкл.**
- **Горелка 2-я ступ. вкл./выкл.**
- **Выход 20 вкл./выкл.**
- **Выход 29 вкл./выкл.**
- **Выход 52 откр./закр.**
0 ≙ закр.
от 1 до 99 (%)
100 ≙ откр.
- **Насос отопит. контур вкл./выкл.**
– насос отопительного контура
- **Насос емкостного водонагревателя вкл./выкл.**
- **Цирк. насос вкл./выкл.** - циркуляционный насос контура водоразбора ГВС
- **Смеситель откр./закр.**
0 ≙ закр.
от 1 до 99 (%)
100 ≙ откр.
- **Гелионасос вкл./выкл.** – в сочетании с гелиоустановкой
- **Гелионасос ...час.** – наработка насоса контура гелиоустановки, в сочетании с гелиоустановкой
- **Язык**

Опрос программ выдержек времени

Нажать следующие клавиши:

1. // для задания нужного отопительного контура.
2. + для вызова программы выдержек времени для отопления и приготовления горячей воды **или**
3. + для вызова программы выдержек времени для приготовления горячей воды **или**
4. + для вызова программы выдержек времени для работы циркуляционного насоса контура водоразбора ГВС
одновременно нажать и не отпускать, на шкале времени появляются установленные циклы.

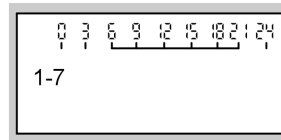

*1Для сброса на "0": нажать клавишу и подтвердить клавишей .

Возможности опроса

Опрос программ выдержек времени (продолжение)

5. Изменение программ выдержек времени см. на стр. 18 и 26.

Опрос режима вечеринки и экономного режима

Нажать клавиши [1], [2] или [3];
выбранная клавиша и клавиша
активной программы освещаются
(см. стр. 11).

Опрос индикации неисправности

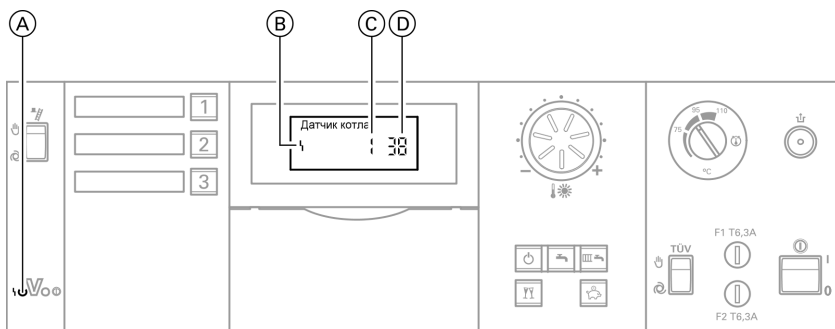

- Ⓐ Индикация неисправности Ⓒ Номер неисправности
Ⓑ Символ неисправности Ⓓ Код неисправности

При неисправности вашей отопительной установки эта неисправность отображается на табло и мигает красный индикатор неисправности. Вы можете сами считать на табло код неисправности и сообщить его обслуживающей вас фирме по отопительной технике. Это позволит специалисту по системам отопления лучше подготовиться и, возможно, сэкономит дополнительные дорожные расходы.

1. (i) для проведения диагностики. 2. (+)/(-) для вывода на табло других кодов неисправности при наличии нескольких неисправностей.

5599 538 GUS

Опрос индикации неисправности (продолжение)

3. для "квитирования" всех сигналов неисправности.
2. / для квитирования неисправности.

4. / для ответа "Да" или "Нет".
Ответив "Квитировать? Да", вы подтверждаете факт получения информации о неисправности.

5. для подтверждения.

Указание

Если неисправность не будет устранена, то на следующий день в 7:00 вновь появится сигнал неисправности.

Красный индикатор неисправности мигает до тех пор, пока неисправность не будет устранена.

Для повторного вызова квитированных сигналов неисправности нажать следующие клавиши:

1. примерно 2 с

Что делать?

В помещениях слишком холодно

Причина неисправности	Способ устранения неисправности
Отопительная установка отключена, индикатор рабочего состояния (зеленый) погас	<ul style="list-style-type: none">■ Включить сетевой выключатель "⊙" (см. стр. 12).■ Включить главный выключатель при его наличии (находится за пределами котельной)■ Проверить предохранитель в распределительном электрическом устройстве (предохранитель домашнего ввода)
Неправильная настройка контроллера	Проверить и при необходимости исправить следующие настройки: <ul style="list-style-type: none">■ отопительный контур должен быть включен (см. стр. 17)■ температура помещения (см. стр. 17)■ время суток (см. стр. 32)■ Планирование отопления отопительного котла (см. стр. 34)
Только в режиме эксплуатации с приготовлением горячей воды емкостным водонагревателем: приоритет приготовления горячей воды (🔥⊙ на табло)	Дождаться нагрева емкостного водонагревателя (⊙ на табло исчезнет)
Отсутствует топливо	<ul style="list-style-type: none">■ Жидкое котельное топливо/сжиженный газ: Проверить запас топлива и при необходимости заказать доставку■ Природный газ: открыть запорный газовый кран или при необходимости обратиться на предприятие по газоснабжению
Неисправность контроллера: на табло появляется " Неисправность " и мигает красный индикатор неисправности (см. стр. 40)	Считать вид неисправности (см. стр. 40) и уведомить фирму по отопительной технике

В помещениях слишком холодно (продолжение)

Причина неисправности	Способ устранения неисправности
<p>Горелка не запускается: на табло появляется "Неисправность", мигает красный индикатор неисправности (см. стр. 40) и горит красная лампа сигнализации неисправности на горелке</p>	<ul style="list-style-type: none"> ■ Для вентиляторной горелки: нажать кнопку снятия сигнала неисправности на колпаке горелки. ■ Для атмосферной горелки: нажать кнопку снятия сигнала неисправности на переднем щитке водогрейного котла. <p>Если горелка снова не запускается, обратиться на фирму по отопительной технике.</p>
<p>Электропривод смесителя неисправен</p>	<p>Выполнить настройку смесителя вручную</p>
<p>Регулятор тяги Vitoair неисправен</p>	<p>Уведомить фирму по отопительной технике. Переставить Vitoair на ручной режим: нажать ручку регулятора на двигателе и повернуть ее вправо до упора, пройдя через положение "↕".</p> <div data-bbox="662 999 937 1150" style="text-align: center;"> </div>

Что делать?

В помещениях слишком тепло

Причина неисправности	Способ устранения неисправности
Неправильная настройка контроллера	Проверить и при необходимости исправить следующие настройки: <ul style="list-style-type: none">■ отопительный контур должен быть включен (см. стр. 17)■ температура помещения (см. стр. 17)■ время суток (см. стр. 32)■ Планирование отопления отопительного котла (см. стр. 34)
Неисправность контроллера или датчика наружной температуры или датчика температуры котловой воды: на табло появляется " Неисправность " и мигает красный индикатор неисправности (см. стр. 40)	Считать вид неисправности (см. стр. 40) и уведомить фирму по отопительной технике
Переключатель контроля дымовой трубы "⚡" стоит на "☺"	Переставить переключатель контроля дымовой трубы "⚡" на "☺" (см. стр. 9)

Нет горячей воды

Причина неисправности	Способ устранения неисправности
Отопительная установка отключена, индикатор рабочего состояния (зеленый) погас	<ul style="list-style-type: none">■ Включить сетевой выключатель "Ⓢ" (см. стр. 12).■ Включить главный выключатель при его наличии (находится за пределами котельной)■ Проверить предохранитель в распределительном электрическом устройстве (предохранитель домового ввода)

Нет горячей воды (продолжение)

Причина неисправности	Способ устранения неисправности
Неправильная настройка контроллера	Проверить и при необходимости исправить следующие настройки: <ul style="list-style-type: none"> ■ Функция приготовления горячей воды, которая должна быть включена (см. на стр. 25) ■ Температура горячей воды (стр. 25) ■ Время суток (см. стр. 32)
Отсутствует топливо	См. стр. 42
Неисправность контроллера: на табло появляется " Неисправность " и мигает красный индикатор неисправности (см. стр. 40)	Считать вид неисправности (см. стр. 40) и уведомить фирму по отопительной технике
Горелка не запускается: на табло появляется " Неисправность ", мигает красный индикатор неисправности (см. стр. 40) и горит красная лампа сигнализации неисправности на горелке	См. стр. 43
Регулятор тяги Vitoair неисправен	См. стр. 43
Циркуляционный насос греющего контура емкостного водонагревателя неисправен	Уведомить фирму по отопительной технике

Слишком горячая вода

Причина неисправности	Способ устранения неисправности
Неправильная настройка контроллера	Проверить и при необходимости скорректировать температуру горячей воды (см. стр. 25)
Неисправность датчика	Уведомить фирму по отопительной технике



Что делать?

Слишком горячая вода (продолжение)

Причина неисправности	Способ устранения неисправности
Переключатель контроля дымовой трубы "⚡" стоит на "⏻"	Переставить переключатель контроля дымовой трубы "⚡" на "⌚" (см. стр. 9)

"Неисправность" мигает в окне индикации

Причина неисправности	Способ устранения неисправности
Неисправность на отопительной установке	Считать вид неисправности (см. стр. 40) и уведомить фирму по отопительной технике

"Техобслуживание" появляется в окне индикации

Причина неисправности	Способ устранения неисправности
Появилась необходимость в техническом обслуживании	Поручить фирме по отопительной технике выполнить техническое обслуживание

"Пульт дист. упр." появляется в окне индикации

Причина неисправности	Способ устранения неисправности
К отопительному контуру подключено устройство дистанционного управления	Провести на устройстве дистанционного управления настройку или опросы (см. отдельную инструкцию по эксплуатации)

5599 538 GUS

"Внеш. подключение" появляется в окне индикации

Причина неисправности	Способ устранения неисправности
Установленная на контроллере программа управления была переключена внешним переключающим устройством	Устранение не требуется. Переключение программы управления задано ручной установкой.

На табло появляется сообщение "Централизованный режим управления"

Причина неисправности	Способ устранения неисправности
Настройка программы управления и программы отпуска осуществляется отопительным контуром, для которого установлен "Централизованный режим управления"	—

На табло появляется сообщение "Сушка бесшовного пола"

Причина неисправности	Способ устранения неисправности
Активирована функция сушки бесшовного пола	Дождаться окончания выполнения функции

Что делать?

"Без функции" появляется в окне индикации

Причина неисправности	Способ устранения неисправности
Нажатой клавише не присвоена функция или функция настраивается только на устройстве дистанционного управления	—

Заказ жидкого котельного топлива

Присадки к жидкому котельному топливу

Присадки к жидкому котельному топливу предназначены для следующего:

- Улучшение стабильности топлива при хранении
- Повышение термической стабильности топлива
- Дезодорация топлива при заправке

! **Внимание**
Присадки могут образовывать осадок и снижать надежность эксплуатации. Использовать присадки к топливу, создающие осадки, запрещается.

Присадки, улучшающие горение топлива

Присадки, улучшающие горение топлива, оптимизируют процесс сгорания жидкого котельного топлива. Присадки, улучшающие горение топлива, для жидкотопливных горелок Viessmann не требуются, так как эти горелки работают эффективно и с низким выделением вредных веществ.

! **Внимание**
Присадки, улучшающие горение топлива, могут образовывать осадки и снижать надежность эксплуатации. Использовать улучшающие горение топлива присадки, образующие осадок, запрещается.

Биотопливо

Биотопливо изготавливается из растительных масел, например, из подсолнечного или рапсового масла.

! **Внимание**
Использование биотоплива может привести к повреждению жидкотопливной горелки Viessmann. Поэтому использовать его запрещается.

С вопросами просим обращаться к поставщику жидкого топлива.

Уход

Чистка

Оборудование можно чистить стандартным бытовым чистящим средством (но не абразивным).

Осмотр и обслуживание

Осмотр и техническое обслуживание отопительной установки предписано Положением об экономии энергии и стандартами DIN 4755, DIN 4756, DIN 1988-8 и EN 806.

Для обеспечения бесперебойного, энергосберегающего и экологически чистого режима отопления необходимо регулярно проводить техническое обслуживание. Для этого лучше всего заключить с обслуживающей вас фирмой по отопительной технике договор на осмотр и обслуживание.

Водогрейный котел

По мере загрязнения водогрейного котла повышается температура отходящих газов, а, следовательно, повышаются и потери энергии. Поэтому каждый водогрейный котел подлежит ежегодной чистке.

Емкостный водонагреватель (при наличии)

Стандарты DIN 1988-8 и EN 806 предписывают провести первое техническое обслуживание или очистку не позднее чем через два года после ввода в эксплуатацию и затем проводить их по необходимости.

Очистку внутренних поверхностей емкостного водонагревателя, в том числе подключений контура водоразбора ГВС, разрешается производить только авторизованной специализированной фирме по отопительной технике.

Если в подающем трубопроводе холодной воды емкостного водонагревателя имеется устройство для обработки воды (например, шлюз или устройство для добавления присадок), то его наполнитель следует своевременно заменять. Просим соблюдать при этом указания изготовителя.

Осмотр и обслуживание (продолжение)

Дополнительно для Vitocell 100:
Рекомендуется поручать ежегодную проверку работоспособности расходуемого анода фирме по отопительной технике. Проверка работоспособности анода может проводиться без прекращения эксплуатации. Фирма по отопительной технике измеряет защитный ток с помощью тестера анода.

Предохранительный клапан (емкостного водонагревателя)

Пользователь или фирма по отопительной технике должны один раз в полгода приоткрытием рабочего органа проверять работоспособность предохранительного клапана. Имеется опасность загрязнения седла клапана (см. руководство, предоставленное изготовителем клапана).

Фильтр для воды в контуре водоразбора ГВС (при наличии)

В целях соблюдения санитарно-гигиенических норм:

- в фильтрах, непромываемых обратным потоком, через каждые 6 месяцев следует заменять патрон фильтра (через каждые 2 месяца должен проводиться визуальный контроль)
- промываемые фильтры следует подвергать промывке обратным потоком каждые 2 месяца.

Предметный указатель

А		Д	
Автоматический режим	26, 27	Дежурный режим	12, 14
Б		Дистанционное управление	8, 46
Биотопливо	49	Дневная температура (нормальная температура помещения)	7, 9, 17
Блок управления	8	Договор о техническом обслуживании	50
В		Е	
Ввод в эксплуатацию	7, 12	Емкостный водонагреватель	50
Ввод контроллера в эксплуатацию	12	З	
Включение нагрева воды	13, 15	Задание / изменение времени суток	32
Включение отопительного контура	13	Задание / изменение даты	32
Включение отопительной установки	12	Заказ жидкого котельного топлива	49
Включение отопления и нагрева воды	13	Заказ жидкого топлива	49
Включение помещений	13	Запорный газовый кран	12, 13
Включение прибора	12	Защита от замерзания	7, 13, 14, 15, 16
Включение установки	12	Зимний режим (отопление и нагрев воды)	13
Внешнее подключение	47	И	
Выбор отопительного контура	9, 10	Изменение наклона и уровня	33
Вывод из эксплуатации	12	Изменение отопительной характеристики	33
Вывод регулятора из эксплуатации	12	Изменение циклов отопления	19
Выключение нагрева воды	14, 16	Индивидуальные программы выдержек времени	18, 26, 27
Выключение отопительного контура	14, 15	Индикатор неисправности	9
Выключение отопительной установки	12	Индикатор рабочего состояния	9, 12, 13
Выключение отопления и нагрева воды	14	Индикация неисправности	
Выключение отопления помещений	14, 15	■ в окне индикации	46
Выключение прибора	12	■ Опрос	40
Выключение установки	12	Индикация периодичности технического обслуживания	46
Г			
Горелка	10		

Предметный указатель (продолжение)

К		О	
Квитирование сигнала		Опрос информации	38
неисправности	41	Опрос режимов работы	38
Клавиша TÜV	9	Опрос температур	38
Л		Опрос температур и режимов	
Лампы (светодиоды)	9, 12, 13	работы	38
Летний режим (только нагрев воды)		Опрос фактических температур ..	38
.....	15	Органы управления и индикации ..	8
М		Освещение клавиш	11
Манометр	12	Освещенные клавиши	11
Н		Осмотр	50
Нарушение электроснабжения	7	Отопительная характеристика	9
Настройка для приготовления		Отопительная характеристика	
горячей воды	25	■ Изменение наклона	33
Настройка программ	18, 26	■ Изменение уровня	33
Настройка циклограммы		■ Пояснение	35
переключения режимов	18, 26	Отопление и нагрев воды	9
Нормальная температура		Отопление и приготовление	
помещения (дневная температура)		горячей воды	7
.....	7, 9, 17	Отпуск	21
Ночная температура (пониженная		Ошибка (неисправность)	46
температура помещения)	7, 9, 18		

Предметный указатель (продолжение)

П

Первичная настройка	7, 10, 37
Первичный ввод в эксплуатацию ..	7
Переключатель контроля дымовой трубы	9
Переключение программы управления	47
Переходный сезон (отопление и нагрев воды)	13
Повторный ввод в эксплуатацию	12
Поиск неисправности	40
Пониженная температура помещения (ночная температура) 7,	9, 18
Постоянная настройка температуры помещения	17
Предварительная настройка изготовителем	7
Предохранители	9
Предохранительный клапан (емкостного водонагревателя)	51
Приготовление горячей воды	7
Приемник сигналов точного времени	10
Присадки к жидкому котельному топливу	49
Присадки, улучшающие горение топлива	49
Программа выдержек времени	
■ для отопления помещений 7, 9, 19	
■ для приготовления горячей воды	7, 9, 27
■ для циркуляционного насоса . 7, 9	
■ для циркуляционного насоса контура водоразбора ГВС	27
Программа отпуска	
■ Настройка	21
■ Окончание	22
Программу выдержек времени	
■ опросить	39

Р

Разовое приготовление горячей воды	31
Регулирование температуры	17
Регулирование температуры помещения	17
Режим вечеринки в сочетании с приготовлением горячей воды	30
Режим вечеринки	
■ Настройка	23
■ Окончание	24

С

Сетевой выключатель	9, 12, 13
Символ неисправности	10
Символы на табло	10
Смеситель	10, 43
Сообщение о готовности	7
Сушка бесшовного пола	47

Т

Температуру горячей воды	
■ настроить / изменить	25
■ опросить	38
Термостатный регулятор	9
Техническое обслуживание	50

У

Удаление циклов из памяти	
■ Горячая вода	29
■ Отопление помещений	20
■ Циркуляционный насос	29
Устранение неисправностей	42
Уход за оборудованием	50

Ф

Фильтр для воды в контуре водоразбора ГВС	51
--	----

Предметный указатель (продолжение)

Ц

Централизованный режим
управления 47

Циркуляционные насосы 12

Циркуляционный насос 27

Циркуляционный насос греющего
контура емкостного
водонагревателя 10, 16

Циркуляционный насос
отопительного контура 10, 15

Ч

Чистка 50

Что делать? 42

Э

Экономичный режим

- Настройка 23
- Окончание 23

Экономия энергии 21, 23

Элементы индикации 9

Элементы управления 9

Указание относительно области действия инструкции

Для отопительных установок с водогрейным котлом, емкостным водонагревателем и Vitotronic 300, тип GW2

№ заказа 7248 085

Сертификация



К кому обращаться за консультациями

По вопросам обслуживания и ремонта Вашей установки обратитесь, пожалуйста, в специализированную фирму. Ближайшие к Вам специализированные фирмы Вы можете найти на сайте www.viessmann.com в интернете.

ТОВ "Віссманн"
вул. Димитрова, 5 корп. 10-А
03680, м.Київ, Україна
тел. +38 044 4619841
факс. +38 044 4619843

Представительство в г. Екатеринбург
Ул. Шаумяна, д. 83, офис 209
Россия - 620102 Екатеринбург
Телефон: +7 / 3432 / 10 99 73
Телефакс: +7 / 3432 / 12 21 05

Представительство в г. Санкт-Петербург
Ул. Возрождения, д. 4, офис 801-803
Россия - 198097 Санкт-Петербург
Телефон: +7 / 812 / 32 67 87 0
Телефакс: +7 / 812 / 32 67 87 2

Viessmann Werke GmbH&Co KG
Представительство в г. Москва
Ул. Вешних Вод, д. 14
Россия - 129337 Москва
Телефон: +7 / 495 / 77 58 283
Телефакс: +7 / 495 / 77 58 284
www.viessmann.com

5599 538 GUS Оставляем за собой право на технические изменения.

Отпечатано на экологически чистой бумаге,
отбеленной без добавления хлора.

