

Инструкция по эксплуатации **VIESMANN** для пользователя установки

Отопительная установка с
контроллером погодозависимого цифрового программного
управления котловым контуром и отопительными контурами

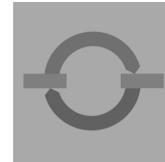

VITOTRONIC 200



Техника безопасности



Во избежание опасностей, физического и материального ущерба просим строго придерживаться данных указаний по технике безопасности.

Пояснение знаков техники безопасности



Опасно

Этот знак предупреждает о возможности травм.



Внимание

Этот знак предупреждает о возможности материального и экологического ущерба.

Указание

Сведения, отмеченные как "Указание", содержат дополнительную информацию.

Целевая группа

Данная инструкция по эксплуатации предназначена для пользователей отопительной установки.



Опасно

Неправильно проведенные работы на отопительной установке могут послужить причиной опасных для жизни несчастных случаев.

- Работы на газопроводке разрешается выполнять только специалистам по монтажу, имеющим на это допуск ответственного предприятия по газоснабжению.
- Электротехнические работы разрешается выполнять только специалистам-электрикам.

При запахе газа



Опасно

При выделении газа возможны взрывы, следствием которых могут явиться тяжелейшие травмы.

- Не курить! Не допускать открытого огня и искрообразования. Категорически запрещается пользоваться выключателями освещения и электроприборов.
- Открыть окна и двери.
- Закрыть запорный газовый кран.
- Удалить людей из опасной зоны.
- Соблюдать правила техники безопасности предприятия по газоснабжению на газовом счетчике.
- Находясь вне здания, известить уполномоченное специализированное предприятие.

При запахе отходящих газов



Опасно

Отходящие газы могут стать причиной опасных для жизни отравлений.

- Выключить отопительную установку.
- Проветрить помещение, в котором находится установка.
- Закрывать двери в жилые помещения.

Техника безопасности (продолжение)

Меры, предпринимаемые при пожаре



Опасно

При пожаре возникает опасность ожогов и взрыва.

- Выключить отопительную установку.
- Закрывать запорные вентили в линиях подачи топлива.
- Для тушения пожара использовать проверенный огнетушитель подходящих классов ABC.

Дополнительные компоненты, запасные и быстроизнашивающиеся детали



Внимание

Компоненты, не прошедшие испытания вместе с отопительной установкой, могут вызвать ее повреждение или ухудшение ее работы. Установку или замену деталей должна выполнять только специализированная фирма.

Требования к котельной



Внимание

Несоответствующие условия окружающей среды могут привести к повреждению отопительной установки и поставить под угрозу безопасность ее эксплуатации.

- Обеспечить температуру окружающей среды выше 0 °С и ниже 35 °С.
- Избегать загрязнения воздуха галогенированными углеводородами (они содержатся, например, в красках, растворителях и чистящих средствах) и сильного запыления (например, в результате проведения шлифовальных работ).
- Избегать длительной высокой влажности воздуха (например, из-за постоянной сушки белья).
- Не закрывать имеющиеся отверстия для приточного воздуха.

Оглавление

Вводная информация	
Первичный ввод в эксплуатацию	6
Ваша отопительная установка предварительно отрегулирована	6
Органы управления и индикации	
Перечень органов управления и индикации	7
■ Как открыть контроллер	7
■ Функции	8
■ Символы на табло	9
■ Выбор отопительного контура – перед каждой настройкой и каждым опросом	10
Включение и выключение	
Включение отопительной установки	11
Выключение отопительной установки	12
Включение одного отопительного контура и приготовления горячей воды	13
Выключение одного отопительного контура и приготовления горячей воды	14
Отдельное включение приготовления горячей воды	14
Отдельное выключение приготовления горячей воды	15
Настройка температуры помещений	
Постоянная настройка температуры помещений	16
■ Настройка нормальной температуры помещений	17
■ Настройка пониженной температуры помещений	17
■ Настройка циклограммы переключения режимов (программы выдержек времени)	18
Изменение температуры помещения всего на несколько дней	20
■ Настройка программы отпуска	20
Изменение температуры помещения всего на несколько часов	22
■ Настройка экономного режима	22
■ Настройка режима вечеринки	23
Настройка приготовления горячей воды	
Настройка постоянного приготовления горячей воды	24
■ Настройка температуры горячей воды	24
■ Настройка циклограммы переключения режимов (программы выдержек времени)	25
Настройка приготовления горячей воды всего на несколько часов	29
Настройка одnorазового приготовления горячей воды	30

Оглавление (продолжение)

Прочие настройки	
Настройка времени и даты	31
Настройка языка дисплея	31
Настройка контрастности табло	32
Восстановление базовой настройки	32
Возможности опроса	
Опрос температур	33
Опрос программ выдержек времени	34
Опрос режима вечеринки и экономного режима	35
Опрос индикации неисправности	35
Что делать?	
В помещениях слишком холодно	37
В помещениях слишком жарко	39
Не поступает горячая вода	40
Слишком высокая температура горячей воды	41
На табло мигает сообщение "Неисправность"	41
На табло появляется сообщение "Обслуживание"	41
На табло появляется сообщение "Дистанционное управление"	41
На табло появляется сообщение "Внеш. подключение"	42
На табло появляется сообщение "Внеш. программа"	42
На табло появляется сообщение "Сушка бесшовного пола"	42
На табло появляется сообщение "Без функции"	42
Заказ жидкого котельного топлива	
Присадки к жидкому котельному топливу	43
Присадки, улучшающие горение топлива,	43
Биотопливо	43
Уход за оборудованием	
Очистка	44
Осмотр и техническое обслуживание	44
Советы по экономии энергии	45
Предметный указатель	46

Первичный ввод в эксплуатацию

Первичный ввод в эксплуатацию и настройка контроллера на местные и строительные условия должны проводиться местной специализированной фирмой по отопительной технике.

Как пользователь новой отопительной установки вы обязаны срочно зарегистрировать ее у мастера по надзору за дымовыми трубами и газоходами, обслуживающего ваш участок. Мастер по надзору за дымовыми трубами и газоходами проинформирует вас также о том, какие работы он будет проводить на вашей отопительной установке (например, регулярные измерения, работы по очистке).

Ваша отопительная установка предварительно отрегулирована

Контроллер уже настроен изготовителем. Таким образом, ваша отопительная установка находится в состоянии эксплуатационной готовности.

- В период с **6:00 до 22:00** осуществляется отопление помещений с нормальной температурой.
- В период с **5:30 до 22:00** осуществляется приготовление горячей воды (при наличии емкостного водонагревателя горячая вода подогревается до заданного значения температуры), и включен циркуляционный насос (при подключении его к контроллеру).
- В период с **22:00 до 6:00** производится отопление помещений с пониженной температурой (настройка на 3 °C с защитой от замерзания).

- В период с **22:00 до 5:30** емкостный водонагреватель не используется.
- День недели и время (среднеевропейское), переход на зимнее/летнее время происходит автоматически.

Заводскую первичную настройку вы можете изменить по своему усмотрению.

Указание

При нарушении электроснабжения все данные сохраняются.

Перечень органов управления и индикации

Все настройки отопительной установки вы можете централизованно произвести на блоке управления.

Если ваша установка оборудована устройствами дистанционного управления, то настройки могут быть выполнены также посредством дистанционного управления.



Отдельная инструкция по эксплуатации

Открытие контроллера

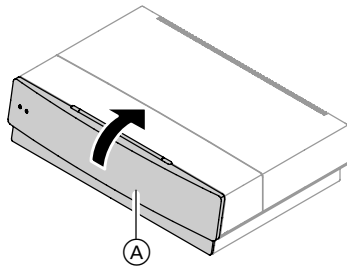

Откинуть защитную крышку вверх. С внутренней стороны защитной крышки находится краткая инструкция по эксплуатации. С помощью краткой инструкции по эксплуатации можно выполнить основные операции управления.

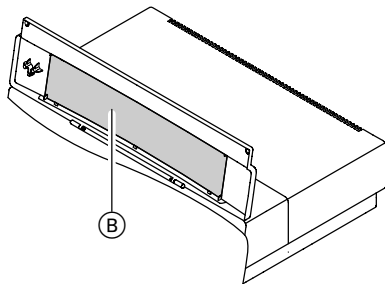

- Ⓐ Защитная крышка
- Ⓑ Краткая инструкция по эксплуатации

Перечень органов управления и индикации (продолжение)

Функции

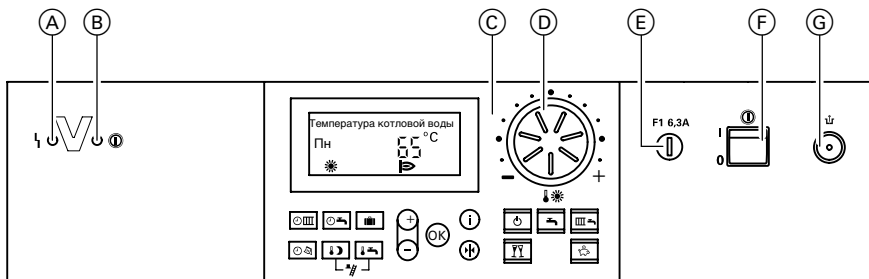

- | | |
|---|---|
| <p>A Индикатор неисправности (красный) (стр. 35)</p> <p>B Индикатор рабочего состояния (зеленый) (стр. 11 и 12)</p> <p>C Панель управления</p> <ul style="list-style-type: none"> Программа выдержек времени для отопления помещений (стр. 18) Программа выдержек времени для приготовления горячей воды и циркуляционного насоса (стр. 27) Программа отпуска (стр. 20) Температура горячей воды (стр. 24) Пониженная температура помещения (стр. 17) Время суток/дата (стр. 31) + Функция контроля дымовой трубы „“ (только для специалиста) Дежурный режим Только нагрев воды Отопление и нагрев воды Экономный режим (стр. 22) Режим ”вечеринка” (стр. 23) | <p>D Ручка регулятора „” для „нормальной температуры помещения” (стр. 17)</p> <p>E Предохранитель</p> <p>F Сетевой выключатель (стр. 11 и 12)</p> <p>G Деблокировка температуры перегрева</p> |
|---|---|



















- +/-** Настройка значений
- OK** Подтверждение
- i** Информация (стр. 31 и 33)
- *** Базовая настройка (стр. 32)

Перечень органов управления и индикации (продолжение)

Символы на табло

Символы появляются только в зависимости от исполнения установки и соответствующего режима.



Мигание значений на табло указывает на то, что можно производить изменения.

-  при опасности замерзания
-  при отоплении помещений с нормальной температурой
-  при отоплении помещений с пониженной температурой
-  ,
-  ,
-   работает циркуляционный насос отопительного контура
-  деблокирован режим приготовления горячей воды
-   работает циркуляционный насос греющего контура емкостного водонагревателя, идет приготовление горячей воды
-   идет приготовление горячей воды посредством солнечной установки
-  горелка включена
-  настройка и индикация времени
-  включена функция контроля дымовой трубы
-  прием сигналов точного времени (только с приемником сигналов точного времени, принадлежность)
-  Индикация номера отопительного контура (появляется только для установок с двумя отопительными контурами)

Перечень органов управления и индикации (продолжение)

Выбор отопительного контура – перед каждой настройкой и каждым опросом



Отопительная установка только с одним отопительным контуром

Одна из клавиш ,  или  светится, и вы можете сразу начать все настройки.

Отопительная установка с двумя отопительными контурами (только для типа KW5)



Перед началом **каждой настройки** и опроса выбрать действующий отопительный контур.

Нажать следующие клавиши:

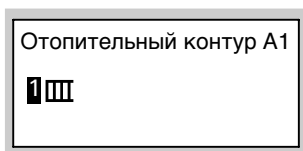
1.  „1 ” мигает на табло.
2.  для отопительного контура A1 (отопительный контур без смесителя)



или

3.  для отопительного контура M2 (отопительный контур со смесителем); „2 ” мигает на табло.

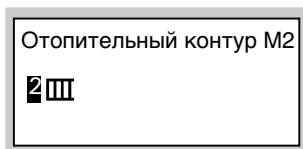

4.  для подтверждения.

Указание

Выбранный отопительный контур остается на табло на весь период выполнения настроек.

Если настройки не выполняются, то индикация спустя короткое время исчезает.

Включение отопительной установки

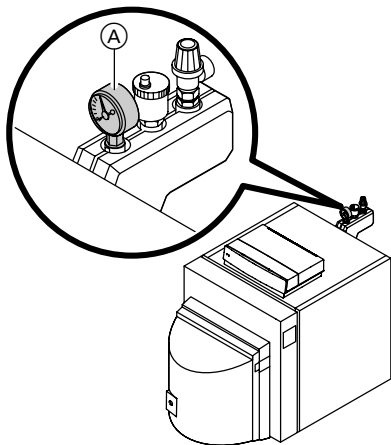

1. Проверить давление отопительной установки по манометру (A). Если стрелка находится ниже красной отметки, то давление установки слишком низкое. В этом случае добавить в установку воды или обратиться в местную специализированную фирму по отопительной технике.

2. Открыть запорные вентили линий подачи жидкого топлива (на баке и на фильтре) или, соответственно, запорный газовый кран.

3. Включить напряжение сети, например, ввернув предохранитель или включив главный выключатель.

4. Включить сетевой выключатель „I” (см. стр. 8). Эксплуатационная готовность сигнализируется зеленой лампой (индикатором рабочего состояния), и через короткое время на табло появляется температура котловой воды. Теперь ваша отопительная установка и, при наличии, устройство дистанционного управления готовы к работе.

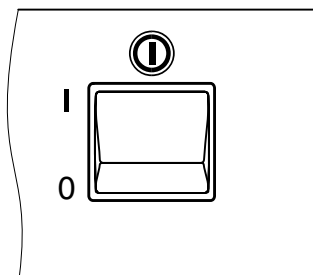

Выключение отопительной установки

Если отопительная установка временно не используется, например, во время летнего отпуска, переключить все отопительные контуры на **”Дежурный режим”**  (см. стр. 14).

Указание

Циркуляционные насосы через каждые 24 часа автоматически включаются на короткое время во избежание заклинивания.

Если отопительная установка не используется, ее можно выключить. Перед длительными перерывами в работе отопительной установки и после таких перерывов мы рекомендуем обратиться в местную специализированную фирму по отопительной технике. Она при необходимости может принять соответствующие меры, например, по защите установки от замерзания.

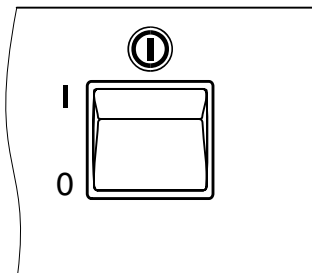

1. Выключить сетевой выключатель „**I**” (см. стр. 8). Зеленая лампа (индикатор рабочего состояния) гаснет.
2. Закрыть запорные вентили линий подачи жидкого топлива (на баке и на фильтре) или, соответственно, запорный газовый кран.
3. Выключить напряжение сети, например, вывернув предохранитель или выключив главный выключатель. Теперь установка обесточена, защита от замерзания **не** задействована.

Указание

Установки контроллера сохраняются.

Включение одного отопительного контура и приготовления горячей воды

Вам нужно отапливать помещения и требуется горячая вода.

1. При необходимости выбрать отопительный контур (см. стр. 10).

2. Нажать клавишу  режима „Отопление и нагрев воды”.

■ Отопление помещений выполняется с поддержанием нормальной или пониженной температуры помещения (защита от заморзания) согласно установленной программе выдержек времени.

Базовая настройка:

с 6:00 до 22:00 поддерживается нормальная температура помещения, в остальное время суток - пониженная.

■ В соответствии с установленной программой выдержек времени производится приготовление горячей воды (если есть емкостный водонагреватель) и работает циркуляционный насос (если он подключен к контроллеру).

Базовая настройка:

с 5:30 до 22:00 горячая вода догревается до установленной заданной температуры и включен циркуляционный насос.

■ Задействована защита от заморзания водогрейного котла и емкостного водонагревателя.

Указания

Если горит подсветка клавиши :

■ в режиме отопления помещений с нормальной температурой появляется символ „☀” (см. стр. 9).

■ в режиме отопления помещений с пониженной температурой выше 3 °С появляется символ „☾” (см. стр. 9).

Выключение одного отопительного контура и приготовления горячей воды

Вам не нужно отапливать помещения и не требуется горячая вода.

1. При необходимости выбрать отопительный контур (см. стр. 10).
2. Нажать клавишу  „Дежурный режим”.
 - Отопление помещений выбранным отопительным контуром не производится.
 - Приготовление горячей воды не производится.
 - Задействована защита от замерзания водогрейного котла и емкостного водонагревателя.

Указание

Насосы через каждые 24 часа автоматически включаются на короткое время во избежание заклинивания.

Отдельное включение приготовления горячей воды

Вам **не** нужно отапливать помещения, но требуется горячая вода.

1. При необходимости выбрать отопительный контур (см. стр. 10).
2. Нажать клавишу  режима „Только нагрев воды”.
 - Отопление помещений выбранным отопительным контуром не производится.
 - В соответствии с установленной программой выдержек времени производится приготовление горячей воды (если есть емкостный водонагреватель) и включен циркуляционный насос (при наличии).
Базовая настройка:
с 5:30 до 22:00 горячая вода догревается до установленной

заданной температуры и включен циркуляционный насос.

- Задействована защита от замерзания водогрейного котла и емкостного водонагревателя.

Указание

Насос отопительного контура через каждые 24 часа автоматически включается на короткое время во избежание заклинивания.

Отдельное выключение приготовления горячей воды

Вам нужно отапливать помещения, но **не** требуется горячая вода.
Должно выполняться указание на стр. 24.

1. При необходимости выбрать отопительный контур (см. стр. 10).

2. Нажать клавишу  для режима „Отопление и нагрев воды”.

3. Удалить из памяти циклы приготовления горячей воды (см. стр. 29).

или

Установить заданное значение температуры горячей воды на 10 °C (см. стр. 24).

Указание

Циркуляционный насос греющего контура емкостного водонагревателя через каждые 24 часа автоматически включается на короткое время во избежание заклинивания.

■ Отопление помещений выполняется с поддержанием нормальной или пониженной температуры помещения (защита от замерзания) согласно установленной программе выдержек времени.

Базовая настройка:

с 6:00 до 22:00 поддерживается нормальная температура помещения, в остальное время суток - пониженная.



■ Приготовление горячей воды не производится.

■ Задействована защита от замерзания водогрейного котла и емкостного водонагревателя.

Постоянная настройка температуры помещений

Если отопительный контур должен отапливать помещения, то нужно выполнить следующее.



1. Для выбранного отопительного контура должен быть включен режим "Отопление и нагрев воды" .

Проверить: горит ли подсветка клавиши ; если это не так, нажать клавишу .

2. Ручкой регулятора „☼” можно настроить „нормальную температуру помещений” (для дневного времени) и клавишей  „пониженную температуру помещений” (на ночь) (см. стр. 17).

2. Время отопления помещений с поддержанием нормальной или пониженной температуры вашим отопительным контуром зависит от настройки программы выдержек времени (с 4 возможными циклами) для соответствующего дня.

- Если циклы не заданы, то помещения отапливаются в течение целого дня с поддержанием пониженной температуры.
- Если же заданы один или несколько циклов, то в течение **этого** времени помещения отапливаются с поддержанием нормальной температуры.

Проверить: одновременно нажать и не отпускать /, на шкале времени появляются заданные циклы.

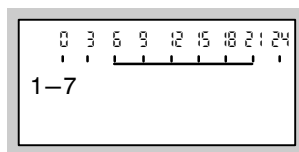

Изменение программы выдержек времени см. на стр. 18.

Постоянная настройка температуры помещений (продолжение)

Настройка нормальной температуры помещений

1. При необходимости выбрать отопительный контур (см. стр. 10).
2. Ручкой регулятора „☀” установить нужное значение температуры для **Нормальной температуры помещения**”.

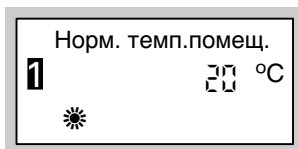

Настройка пониженной температуры помещений

При необходимости выбрать отопительный контур (см. стр. 10) и нажать следующие клавиши:

1. для вызова показания параметра **”Пониженная температура помещения”**; на табло мигает прежняя настройка температуры.
2. для задания нужного значения температуры.
3. для подтверждения; значение температуры перестает мигать и сохраняется в памяти.

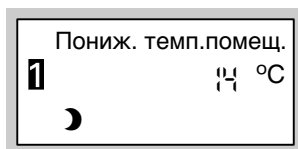

Постоянная настройка температуры помещений (продолжение)

Настройка циклограммы переключения режимов (программы выдержек времени)

В режиме отопления помещений возможно до 4 переключений в день между нормальной и пониженной температурой помещения (4 цикла). Изготовителем для всех дней недели установлен цикл 1 с 6:00 до 22:00, т.е. в этот период времени помещения отапливаются в режиме нормальной температуры. Программы выдержек времени можно настроить **одинаковыми** для всех дней недели или **различными** для каждого дня недели в отдельности.



При задании программ выдержек времени примите во внимание, что для нагрева помещений до необходимой температуры вашей отопительной установке потребуется определенное время.



Порядок настройки программы выдержек времени см. на стр. 18.
Порядок удаления из памяти цикла см. на стр. 19.

При необходимости выбрать отопительный контур (см. стр. 10) и нажать следующие клавиши:

1.  для установки "Прогр. врем. отоп."

Указание

Если вы хотите **досрочно прервать** настройку программы выдержек времени, еще раз нажать клавишу  и подтвердить клавишей .

2.  / , чтобы на табло появилось „1-7”, если для всех дней недели должны быть настроены одинаковые циклы

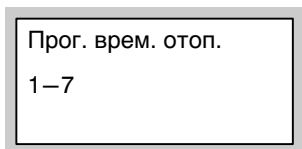

или

до появления "Пн", "Вт" и так далее, если для выведенного на табло дня недели надо установить другие отопительные циклы.

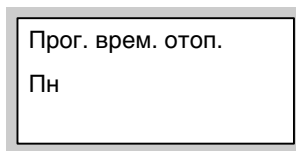

Указание

Если для отдельных дней недели установлены разные циклы, а вы хотите вновь задать для всех дней недели один и тот же цикл, то при появлении на табло „1-7” нажать . При этом **все** циклы возвращаются в состояние при поставке.

Постоянная настройка температуры помещений (продолжение)

3. **OK** для подтверждения; на табло появляется **Врем.отоп.фаза 1”**.
- Указание**
Чтобы пропустить один цикл, нажать клавишу **+**.
4. **OK** для подтверждения; на табло появляется **Врем.отоп.фаза 1 вкл.”**.
5. **+/-** для задания начального момента отопительного цикла.
6. **OK** для подтверждения; на табло появляется **Врем.отоп.фаза 1 выкл.”**.
7. **+/-** для задания момента окончания отопительного цикла.
8. **OK** для подтверждения; на табло появляется **Врем.отоп.фаза 2 вкл.”**.
9. Настройка начального и конечного моментов отопительных циклов 2 - 4 выполняется, как описано в этапах 5 - 8.

Чтобы удалить один циклов из памяти, выбрать при необходимости отопительный контур (см. стр. 10) и нажать следующие клавиши:

1. **☐III** для вызова **”Прогр. врем. отоп.”**.
2. **OK** до появления на табло **Врем.отоп.фаза выкл.”**.
3. **-** до появления индикации конечного момента цикла **”--:--”**.

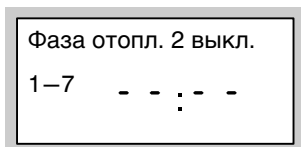

4. **OK** для подтверждения, пока не появится индикация температуры котловой воды.

Изменение температуры помещений всего на несколько дней



Если вы уезжаете на несколько дней, например, в отпуск, то имеются следующие возможности сэкономить энергию:

- можно полностью выключить отопление помещений (см. „Выключение отопительного контура” на стр. 14)

или

- можно установить режим отопления помещений на минимальный расход энергии (например, чтобы не замерзли комнатные растения).

Для этого выбрать программу отпуска .

- При установке режима ”Отопление и нагрев воды”  во время отработки программы отпуска все отопительные контуры осуществляют отопление помещений с поддержанием заданной пониженной температуры (см. стр. 17), но **без** приготовления горячей воды.
- Если установлен режим ”Только нагрев воды” , то при отработке программы отпуска задействуется **только** функция контроля защиты от замерзания водогрейного котла и емкостного водонагревателя.

Установка программы отпуска

Указание

Контроллер настроен таким образом, что программа отпуска воздействует на все отопительные контуры. Если вы хотите изменить эту настройку, обратитесь в местную фирму по отопительной технике.

Программа отпуска запускается в 0:00 следующего после отъезда дня и завершается в 0:00 дня возвращения, т.е. в день отъезда и в день возвращения действует постоянная программа выдержек времени.

Изменение температуры помещений всего на несколько дней (продолжение)

Нажать следующие клавиши:

1.  для „программы отпуска“.

Указание

Если вы хотите **досрочно прервать** настройку программы отпуска, еще раз нажать клавишу .

2.  для установки „дня отъезда“ (появляется текущая дата).

3.  для установки даты желаемого дня отъезда.

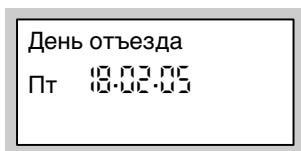

4.  для подтверждения; появляется „День приезда“ (дата, следующая за датой дня отъезда).



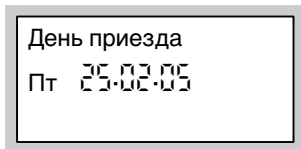

5.  для установки дня приезда.



6.  для подтверждения.

7. Во время выполнения программы отпуска поддерживается установленная пониженная температура помещения (см. стр. 17).

Чтобы изменить эту температуру:



- Нажать клавишу .
- Выбрать посредством  или  желаемое значение.
- Нажать клавишу  для подтверждения; значение температуры перестает мигать и сохраняется в памяти.

Указание

Это изменение действительно для всех случаев задания режима пониженной температуры помещения и при необходимости должно быть отменено после истечения программы отпуска.

Окончание программы отпуска

- Программа отпуска заканчивается автоматически в день приезда.

- Если вы хотите досрочно прервать программу отпуска, еще раз нажать клавишу  и подтвердить „Удалить? Да“ клавишей .

Изменение температуры помещения всего на несколько часов

Следующие функции позволят вам изменить температуру помещения на несколько часов без общего изменения настроек контроллера.

- Вам надо выйти из квартиры; согласно программе выдержек времени в квартире установлено отопление помещений с поддержанием нормальной температуры.

В целях экономии энергии можно снизить нормальную температуру помещений клавишей экономного режима  (см. ниже).

- Вы хотите внеплановым образом отапливать помещения с нормальной температурой и иметь горячую воду (например, если гости вечером остаются подольше). В этом случае выбрать клавишей  режим "Вечеринка" (см. стр. 23).

Настройка экономного режима

В экономном режиме происходит автоматическое снижение нормальной температуры помещения.

1. При необходимости выбрать отопительный контур (см. стр. 10).
2.  для "Экономного режима".

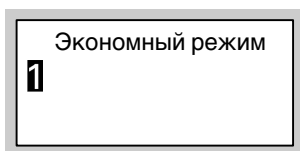

Окончание экономного режима

- Экономный режим заканчивается автоматически при очередном переключении на отопление помещений в режиме пониженной температуры.
- Для досрочного окончания экономного режима еще раз нажать клавишу ; подсветка клавиши гаснет.

Изменение температуры помещений всего на несколько часов (продолжение)

Настройка режима "вечеринка"

- Производится отопление помещений с индивидуально заданной температурой (температура вечеринки)
- Горячая вода подогревается до заданной температуры.
- Циркуляционный насос включен.

При необходимости выбрать отопительный контур (см. стр. 10) и нажать следующие клавиши:

1.  для режима "Вечеринка"; значение температуры вечеринки мигает.

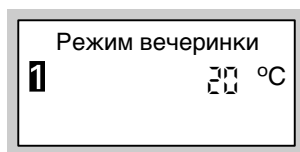

2.  для задания нужного значения температуры, если надо изменить температуру помещения.

3.  для подтверждения; значение температуры перестает мигать и сохраняется в памяти.

Окончание режима вечеринки



- Режим вечеринки заканчивается автоматически при очередном переключении на отопление помещений в режиме нормальной температуры.
- Для досрочного окончания режима вечеринки еще раз нажать клавишу ; подсветка клавиши гаснет.





Настройка постоянного приготовления горячей воды

Указание

Контроллер отрегулирован таким образом, что настройка для приготовления горячей воды действительна для **всех** отопительных контуров. Если вы хотите изменить эту настройку, обратитесь в местную фирму по отопительной технике.

Если должно осуществляться приготовление горячей воды, то нужно выполнить следующее.

1. Для отопительного контура должен быть задан режим „Отопление и нагрев воды”  или „Только нагрев воды” .

Проверить, горит ли подсветка клавиши  или ; если это не так, нажать клавишу  или .

Указание



Температуру горячей воды вы можете настроить индивидуально (см. ниже).

2. Время приготовления отопительным контуром горячей воды с заданной температурой и время работы циркуляционного насоса (при наличии) зависит от настройки обеих программ выдержек времени (с 4 возможными циклами) для соответствующего дня. Возможен также опрос программ выдержек времени (см. стр. 34).

Изменение программы выдержек времени см. на стр. 27.

Настройка температуры горячей воды

Нажать следующие клавиши:

1.  для заданного значения температуры горячей воды; на табло мигает прежняя настройка температуры.
2.  для задания нужного значения температуры.
3.  для подтверждения; значение температуры перестает мигать и сохраняется в памяти.

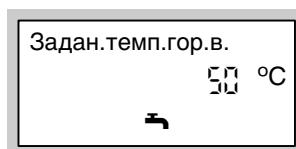

Постоянная настройка температуры горячей воды (продолжение)

Настройка циклограммы переключения режимов (программы выдержек времени)

Отопительная установка без циркуляционного насоса

Указание

Контроллер отрегулирован таким образом, что настройка для приготовления горячей воды действительна для **всех** отопительных контуров. Если вы хотите изменить эту настройку, обратитесь в местную фирму по отопительной технике.

Приготовление горячей воды можно включать и выключать до 4 раз в день (4 цикла).

В программе выдержек времени изготовителем установлен **автоматический режим**, т. е. приготовление горячей воды происходит параллельно программе выдержек времени отопления помещений, но начинается на 30 минут раньше (с 5:30 до 22:00).

В установках с двумя отопительными контурами приготовление горячей воды осуществляется параллельно с отоплением помещения первым отопительным контуром, но начинается на 30 мин раньше (с 5:30 до 22:00).

Если автоматический режим не нужен, можно установить также **индивидуальные программы выдержек времени**.

Программы выдержек времени можно настроить **одинаковыми** для всех дней недели или для каждого дня недели **индивидуально**.

При задании программ выдержек времени примите во внимание, что для нагрева емкостного водонагревателя до необходимой температуры вашей отопительной установке потребуется определенное время.

Постоянная настройка температуры горячей воды (продолжение)

Отопительная установка с циркуляционным насосом

Указание

*Контроллер отрегулирован таким образом, что настройка для приготовления горячей воды действительна для **всех** отопительных контуров. Если вы хотите изменить эту настройку, обратитесь в местную фирму по отопительной технике.*

Циркуляционный насос перекачивает горячую воду в кольцевой трубопровод между емкостным водонагревателем и водоразборными точками, чтобы она как можно быстрее поступала к потребителю.

Приготовление горячей воды и циркуляционный насос можно включать и выключать до 4 раз в день (4 цикла).

Изготовителем в программе выдержек времени настроен **автоматический режим**, т.е. приготовление горячей воды и циркуляционный насос работают параллельно при обогреве помещений, но включаются на 30 мин раньше (с 5:30 до 22:00).

В установках с двумя отопительными контурами приготовление горячей воды осуществляется параллельно с отоплением помещения первым отопительным контуром, но начинается на 30 мин раньше (с 5:30 до 22:00).

Если автоматический режим не нужен, можно установить также **индивидуальные программы выдержек времени**.

Программы выдержек времени можно настроить **одинаковыми** для всех дней недели или для каждого дня недели **индивидуально**.

При задании программ выдержек времени примите во внимание, что для нагрева емкостного водонагревателя до необходимой температуры вашей отопительной установке потребуется определенное время.





Включение циркуляционного насоса целесообразно только в то время, когда происходит отбор горячей воды.

Порядок настройки программы выдержек времени см. на стр. 27. Порядок удаления из памяти цикла см. на стр. 29.

Постоянная настройка температуры горячей воды (продолжение)

Настройка автоматического режима (при необходимости)





При необходимости выбрать отопительный контур (см. стр. 10) и нажать следующие клавиши:

1.  для выбора **программы выдержек времени для приготовления горячей воды**.
2.  для выбора **программы выдержек времени для приготовления горячей воды или программы выдержек времени для циркуляционного насоса**.
3.  для подтверждения.
4.  для вызова запроса **"Автоматика?"**, если запрос "Автоматика?" еще не появился на табло.
5.  для подтверждения.



Настройка индивидуальной программы выдержек времени

В качестве примера ниже будет рассмотрена настройка программы выдержек времени для режима приготовления горячей воды . Настройка программы выдержек времени для циркуляционного насоса осуществляется аналогично, выбрав, как описано выше, **программу выдержек времени циркуляционного насоса**.

При необходимости выбрать отопительный контур (см. стр. 10) и нажать следующие клавиши:

1.  для выбора **программы выдержек времени для приготовления горячей воды**.
2.  для подтверждения.
3.  для вызова запроса **"Индивидуально?"**, если запрос "Индивидуально?" еще не появился на табло.
4.  для подтверждения.

Указание

*Если вы хотите **досрочно прервать** настройку программы выдержек времени, еще раз нажать клавишу  и подтвердить клавишей .*

Постоянная настройка температуры горячей воды (продолжение)

5. \oplus/\ominus , чтобы на табло появилось „1-7” , если для всех дней недели должны быть настроены одинаковые циклы

Прог.врем. гор.вод. 1-7

или
до появления ”Пн”, ”Вт”
и так далее, если для выведенного на табло дня недели надо установить другие отопительные циклы.

Прог.врем. гор.вод. Пн

Указание

*Если для отдельных дней недели установлены разные циклы, а вы хотите вновь задать для всех дней недели один и тот же цикл, то при появлении на табло „1-7” нажать \odot . При этом **все** циклы возвращаются в состояние при поставке.*

6. \odot для подтверждения; на табло появляется **Бойлер врем.фаза 1”**.



Указание

Чтобы пропустить один цикл, нажать клавишу \oplus .

7. \odot для подтверждения; на табло появляется **”Бойлер врем.фаза 1 вкл.”**.
8. \oplus/\ominus для задания начального момента цикла приготовления горячей воды.
9. \odot для подтверждения; на табло появляется **”Бойлер врем.фаза 1 выкл.”**.
10. \oplus/\ominus для задания конечного момента цикла приготовления горячей воды.
11. \odot для подтверждения; на табло появляется **”Бойлер врем.фаза 2 вкл.”**.
12. Для настройки начала и окончания циклов приготовления горячей-воды 2 - 4 выполнить этапы 8 - 11.

Постоянная настройка температуры горячей воды (продолжение)

Чтобы удалить один циклов из памяти, выбрать при необходимости отопительный контур (см. стр. 10) и нажать следующие клавиши:

1.  для вызова программы **выдержек времени для приготовления горячей воды**.
2.  до появления на табло **”Бойлер врем.фаза выкл.”**.
3.  до появления индикации конечного момента цикла **„- -: - -”**.

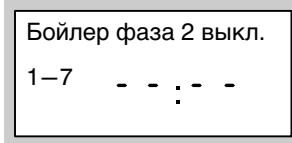



4.  для подтверждения, пока не погаснет индикация температуры котловой воды.

Настройка приготовления горячей воды всего на несколько часов

Следующая функция позволит вам выполнять приготовление горячей воды в течение нескольких часов без изменения на длительное время установок контроллера. В этом случае выберите режим ”Вечеринка” . В режиме ”Вечеринка” работает циркуляционный насос и производится отопление помещений с поддержанием температуры вечеринки. Если отапливать помещения не нужно (например, летом), следует установить температуру вечеринки на 4 °C (см. стр. 23).

При необходимости выбрать отопительный контур (см. стр. 10) и нажать следующие клавиши:

1.  для режима **”Вечеринка”**; значение температуры вечеринки мигает.
2.  для задания нужного значения температуры, если надо изменить температуру помещения.
3.  для подтверждения; значение температуры перестает мигать и сохраняется в памяти.

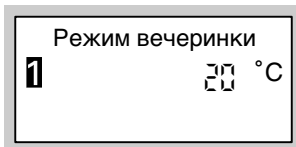



Окончание режима вечеринки

- Режим вечеринки заканчивается автоматически при очередном переключении на отопление помещений в режиме нормальной температуры.
- Для досрочного окончания режима вечеринки еще раз нажать клавишу ; подсветка клавиши гаснет.



Настройка одноразового приготовления горячей воды

Следующая функция позволит вам выполнить разовое приготовление горячей воды без изменения на длительное время установок контроллера. В этом случае выберите режим "Вечеринка" .

Условия:

- Кроме дежурного режима  и программы отпуска 
- Температура горячей воды должна быть ниже установленного заданного значения (см. стр. 24)

При необходимости выбрать отопительный контур (см. стр. 10) и нажать следующие клавиши:

1.  для режима „Вечеринка”.
2.  для подтверждения; начинается приготовление горячей воды.
3. Спустя примерно 10 с еще раз нажать клавишу ; подсветка клавиши гаснет.

Настройка времени и даты

Время суток и дата установлены изготовителем и могут быть изменены вручную.

Нажать следующие клавиши:

1.  для **времени суток**.

2.  для нужного времени суток.

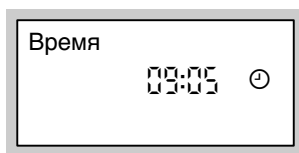

3.  для подтверждения; „Дата” появляется на табло.

4.  для задания нужной даты.

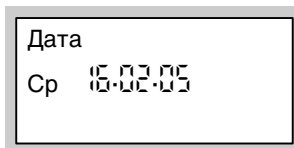

5.  для подтверждения.

Настройка языка дисплея

При необходимости выбрать отопительный контур (см. стр. 10) и нажать следующие клавиши:

1.  для **наружной температуры**.

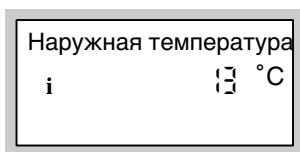

2.  для нужного языка.

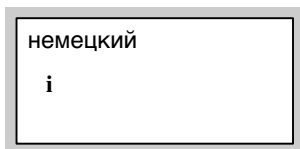

3.  для подтверждения.

Прочие настройки

Настройка контрастности табло

Нажать клавишу OK и одновременно клавишами \oplus или \ominus настроить контрастность.

Восстановление базовой настройки

Имеется возможность сбросить все измененные для выбранного отопительного контура значения одновременно на заводскую исходную настройку.

Для этого нажать клавишу * .

Опрос температур

В зависимости от подключенных компонентов и выполненных настроек можно опрашивать значения температуры и режимы работы на данный момент.

При необходимости выбрать отопительный контур (см. стр. 10) и нажать следующие клавиши:

1. **i** для **наружной температуры**.

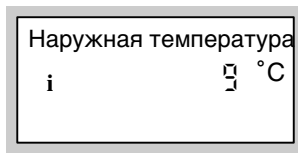

2. **+/-** для других опросов списка.



3. **i** для окончания опроса.

Последовательность опрашиваемых температур и режимов работы.

- Программа отпуска с днем отъезда и приезда, если введены
- Наружная температура
- Температура котловой воды
- Температура отходящих газов, при наличии датчика
- Температура горячей воды
- Температура подачи, для отопительного контура со смесителем M2
- Нормальная температура помещения (заданное значение)
- Температура помещения (фактическое значение), при наличии устройства дистанционного управления Vitotrol
- Температура горячей воды при работе в режиме солнечной установки, в сочетании с солнечной установкой
- Температура коллектора, в сочетании с солнечной установкой
- Нарядка горелки в часах
- Горелка 1-я ступ. - наработка горелки на 1-й ступени
- Горелка 2-я ступ. - наработка горелки на 2-й ступени
- Количество пусков горелки
- Расход топлива, если специализированной фирмой по отопительной технике была выполнена соответствующая настройка
- Солнечная энергия - индикация в кВт, в сочетании с солнечной установкой
- Время суток
- Дата
- Горелка вкл./выкл.
- Горелка 1-я ступ. вкл./выкл.
- Горелка 2-я ступ. вкл./выкл.
- Насос емкостного водонагревателя вкл./выкл.
- Циркуляционный насос вкл./выкл.
- Насос отопительного контура вкл./выкл.
- Смеситель откр./закр., для отопительного контура со смесителем M2
- Солнечный насос вкл./выкл.
- Нарядка солнечного насоса
- Язык дисплея

Опрос программ выдержек времени

Программа выдержек времени для отопления помещений



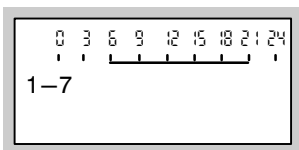

1. При необходимости выбрать отопительный контур (см. стр. 10).
2. Держать одновременно нажатыми клавиши  и ; на шкале времени появятся настроенные циклы.



Изменение программы выдержек времени см. на стр. 18.

Программа выдержек времени для приготовления горячей воды

При необходимости выбрать отопительный контур (см. стр. 10) и нажать следующие клавиши:

1.  для выбора **программы выдержек времени для приготовления горячей воды**.
2.  для подтверждения.
3.  для „Индивидуально?”.
4.  для подтверждения.



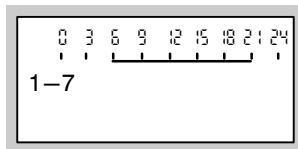



5.  держать нажатой; на шкале времени появляются установленные циклы.



Изменение программы выдержек времени см. на стр. 27.

Программа выдержек времени для циркуляционного насоса

При необходимости выбрать отопительный контур (см. стр. 10) и нажать следующие клавиши:

1.  для выбора **программы выдержек времени для приготовления горячей воды**.
2.  для установки **программы выдержек времени для циркуляционного насоса**.
3.  для подтверждения.
4.  для „Индивидуально?”.
5.  для подтверждения.
6.  держать нажатой; на шкале времени появляются установленные циклы.

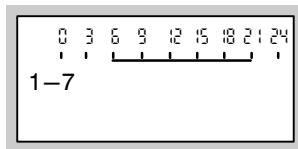

Изменение программы выдержек времени см. на стр. 27.

Опрос режима вечеринки и экономного режима

После выбора отопительного контура (см. стр. 10) загорается подсветка клавиши активной программы.

Опрос индикации неисправности

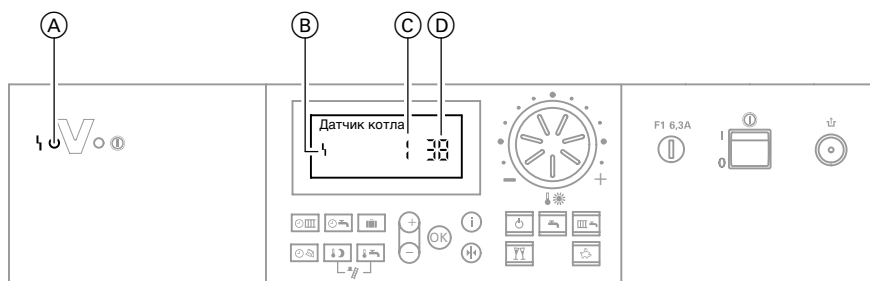

- (A) Индикация неисправности
- (C) Номер неисправности
- (B) Символ неисправности
- (D) Код неисправности

В случае неисправности вашей отопительной установки эта неисправность отображается на табло и мигает красный индикатор неисправностей. Вы можете сами считать на табло код неисправности и сообщить его обслуживающей вас фирме по отопительной технике. Это позволит специалисту по системам отопления лучше подготовиться и, возможно, сэкономит дополнительные дорожные расходы.

Опрос индикации неисправностей (продолжение)

Нажать следующие клавиши:

1. **i** для поиска неисправностей.
2. **+/-** для вывода на табло других кодов неисправности при наличии нескольких неисправностей.
3. **OK** для **квитирования** всех сигналов неисправности.
4. **+/-** для ответа „Да” или „Нет”. Ответив „Квитировать? Да”, вы подтверждаете факт квитирования неисправности.
5. **OK** для подтверждения.

Для повторного вызова квитированных сигналов неисправности нажать следующие клавиши:





1. **OK** прибл. 3 с.
2. **+/-** для вывода на табло других кодов неисправности при наличии нескольких неисправностей.

Указание

Если неисправность не будет устранена, то на следующий день в 7:00 сигнал неисправности появится вновь.

Красный индикатор неисправности мигает до тех пор, пока неисправность не будет устранена.

В помещениях слишком холодно

Причина	Устранение
<p>Отопительная установка отключена Индикатор рабочего состояния (зеленый) не горит (см. стр. 8)</p>	<ul style="list-style-type: none"> ■ Включить сетевой выключатель „” (см. стр. 11) ■ Включить главный выключатель при его наличии (находится за пределами котельной) ■ Проверить предохранитель в распределительном электрическом устройстве (предохранитель домового ввода) и при необходимости включить его
<p>Неправильная настройка контроллера</p>	<p>Проверить и при необходимости исправить следующие установки:</p> <ul style="list-style-type: none"> ■ Отопительный контур должен быть включен (см. стр. 13) ■ Температура помещения (см. стр. 17) ■ Дата и время суток (см. стр. 31)
<p>Только в режиме эксплуатации с емкостным водонагревателем: приоритет подогрева горячей воды (  на табло)</p>	<p>Дождаться нагрева емкостного водонагревателя ( на табло гаснет)</p>
<p>Отсутствует топливо</p>	<p>Жидкое котельное топливо/сжиженный газ: Проверить запас топлива и при необходимости заказать доставку Природный газ: открыть запорный газовый кран или при необходимости обратиться на предприятие по газоснабжению</p>
<p>Неисправность контроллера: на табло появляется ”Неисправность” и мигает красный индикатор неисправностей</p>	<p>Считать вид неисправности (см. стр. 36) и уведомить фирму по отопительной технике</p>

Что делать?

В помещениях слишком холодно (продолжение)

Причина	Устранение
Горелка не запускается: на табло появляется "Неисправность", красный индикатор неисправности контроллера мигает и горит красная лампа сигнализации неисправности на горелке	Нажать кнопку снятия сигнала неисправности на колпаке горелки или на переднем щитке водогрейного котла. При отсутствии кнопки снятия сигнала неисправности выключить и снова включить сетевой выключатель (см. стр. 11) на контроллере. Если горелка снова не запускается, обратиться на фирму по отопительной технике.
Регулятор тяги Vitoair неисправен	Уведомить фирму по отопительной технике. Переставить Vitoair на ручной режим: нажать ручку регулятора на двигателе и повернуть ее вправо до упора, пройдя через положение "III". 
Сервопривод смесителя неисправен (только для типа KW5 в сочетании с отопительным контуром со смесителем)	Отсоединить рычаг привода (A) и отрегулировать рычаг смесителя (B) вручную. Уведомить фирму по отопительной технике. 

В помещениях слишком жарко

Причина	Устранение
Неправильная настройка контроллера	Проверить и при необходимости исправить следующие установки: <ul style="list-style-type: none"> ■ Температура помещения (см. стр. 17) ■ Дата и время суток (см. стр. 31)
Неисправность контроллера, датчика наружной температуры или датчика температуры котловой воды: на табло появляется "Неисправность" и мигает красный индикатор неисправностей	Считать вид неисправности (см. стр. 36) и уведомить фирму по отопительной технике
Сервопривод смесителя неисправен (только для типа KW5 в сочетании с отопительным контуром со смесителем)	См. стр. 38

Что делать?

Не поступает горячая вода

Причина	Устранение
Отопительная установка отключена Индикатор рабочего состояния (зеленый) не горит (см. стр. 8)	<ul style="list-style-type: none">■ Включить сетевой выключатель „Ⓢ” (см. стр. 11)■ Включить главный выключатель при его наличии (находится за пределами котельной)■ Проверить предохранитель в распределительном электрическом устройстве (предохранитель домового ввода) и при необходимости включить его
Неправильная настройка контроллера	Проверить и при необходимости исправить следующие установки: <ul style="list-style-type: none">■ Функция приготовления горячей воды должна быть включена (см. стр. 13 и 14)■ Температура горячей воды (см. стр. 24)■ Дата и время суток (см. стр. 31)
Отсутствует топливо	См. стр. 37
Неисправность контроллера: на табло появляется ”Неисправность” и мигает красный индикатор неисправностей	Считать вид неисправности (см. стр. 36) и уведомить фирму по отопительной технике
Горелка не запускается: на табло появляется ”Неисправность”, красный индикатор неисправности контроллера мигает и горит красная лампа сигнализации неисправности на горелке	См. стр. 38
Регулятор тяги Vitoair неисправен	См. стр. 38
Насос греющего контура емкостного водонагревателя неисправен	Уведомить фирму по отопительной технике

Слишком высокая температура горячей воды

Причина	Устранение
Неправильная настройка контроллера	Проверить и при необходимости скорректировать температуру горячей воды (см. стр. 24)
Неисправность датчика	Уведомить фирму по отопительной технике

На табло мигает сообщение "Неисправность"

Причина	Устранение
Неисправность отопительной установки	Считать вид неисправности (см. стр. 36) и уведомить фирму по отопительной технике

На табло появляется сообщение "Обслуживание"

Причина	Устранение
Появилась необходимость в техническом обслуживании	Поручить специализированной фирме по отопительной технике выполнить техническое обслуживание

На табло появляется сообщение "Дистанционное управление"

Причина	Устранение
К отопительному контуру подключено устройство дистанционного управления	Провести на устройстве дистанционного управления настройку или опросы (см. отдельную инструкцию по эксплуатации)

Что делать?

На табло появляется сообщение "Внеш. подключение"

Причина	Устранение
Установленная на контроллере программа управления была переключена внешним переключающим устройством	Устранение не требуется. Переключение программы управления задано ручной настройкой

На табло появляется сообщение "Внеш. программа"

Причина	Устранение
Установленная на контроллере программа управления была переключена внешним коммуникационным интерфейсом связи Vitocom 100	Устранение не требуется. Переключение программы управления задано ручной настройкой

На табло появляется сообщение "Сушка бесшовного пола"

Причина	Устранение
Настроена функция сушки бесшовного пола	Подождать до окончания функции

На табло появляется сообщение "Без функции"

Причина	Устранение
Нажатой вами клавише не присвоена функция	—

Заказ жидкого котельного топлива

Присадки к жидкому котельному топливу

Присадки к котельному топливу целесообразно использовать, так как они способствуют

- улучшению стабильности топлива при хранении,
- повышению термической стабильности топлива и
- дезодорации топлива при заправке.



Внимание

Присадки могут привести к образованию нагара и снижать надежность эксплуатации. Использовать присадки к топливу, не сгорающие без остатка, запрещается.

Присадки, улучшающие горение топлива,

Присадки, улучшающие горение топлива, оптимизируют процесс сгорания жидкого котельного топлива.

Использование присадок, улучшающих горение топлива, для жидкотопливных горелок Viessmann не требуется, так как эти горелки работают эффективно и с низким выделением вредных веществ.



Внимание

Присадки, улучшающие горение топлива, могут привести к образованию нагара и снизить надежность эксплуатации. Использовать улучшающие горение топлива присадки, не сгорающие без остатка, запрещается.

Биотопливо

Биотопливо изготавливается из растительных масел, например, из подсолнечного или рапсового масла.



Внимание

Биотопливо может привести к повреждению жидкотопливной горелки Viessmann. Поэтому использовать биотопливо запрещается.

Очистка

Оборудование можно чистить стандартным бытовым чистящим средством (но не абразивным).

Осмотр и техническое обслуживание

Осмотр и техническое обслуживание отопительной установки предписано Положением об экономии энергии и стандартами DIN 4755, DIN 4756, DIN 1988-8 и EN 806.

Для обеспечения бесперебойного, энергосберегающего и экологически чистого режима отопления необходимо регулярно проводить техническое обслуживание. Для этого лучше всего заключить с обслуживающей вас фирмой по отопительной технике договор о проведении осмотра и технического обслуживания.

Водогрейный котел

По мере загрязнения водогрейного котла повышается температура отходящих газов, а следовательно повышаются и потери энергии. Поэтому каждый водогрейный котел подлежит ежегодной чистке.

Емкостный водонагреватель

Стандарты DIN 1988-8 и EN 806 предписывают провести первое техническое обслуживание или чистку не позднее чем через два года после ввода в эксплуатацию и затем проводить их при необходимости.

Очистку внутренних поверхностей емкостного водонагревателя, в том числе подключений контура водоразбора ГВС, разрешается производить только авторизованной специализированной фирме по отопительной технике.

Если в подающем трубопроводе холодной воды емкостного водонагревателя имеется устройство для обработки воды (например, шлюз или устройство для допавления присадок), то его наполнитель следует своевременно заменять. Просим соблюдать при этом указания изготовителя.

Дополнительно для Vitocell 100:

Мы рекомендуем поручать ежегодную проверку работоспособности расходуемого анода фирме по отопительной технике. Проверка работоспособности анода может проводиться без прекращения эксплуатации. Фирма по отопительной технике измеряет защитный ток с помощью тестера анода.

Предохранительный клапан (емкостного водонагревателя)

Пользователь или фирма по отопительной технике должны один раз в полгода приоткрытием рабочего органа проверять работоспособность предохранительного клапана. Имеется опасность загрязнения седла клапана (см. инструкцию изготовителя клапана).

Фильтр для воды в контуре водоразбора ГВС (при наличии)

В целях соблюдения санитарно-гигиенических норм:

- в фильтрах, не промываемых обратным потоком, через каждые 6 месяцев следует заменять патрон фильтра (через каждые 2 месяца должен проводиться визуальный контроль)
- промываемые фильтры следует подвергать промывке обратным потоком каждые 2 месяца.

Советы по экономии энергии

Дополнительно сэкономить энергию можно посредством следующих мер:

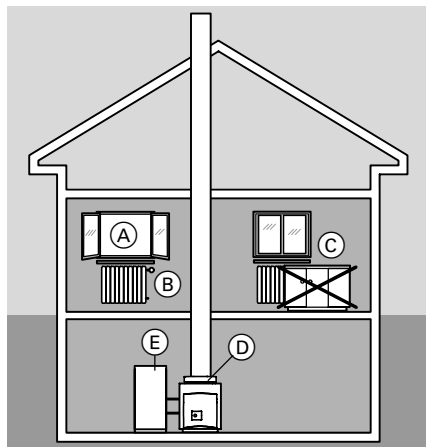

- правильно организовать проветривание: на короткое время полностью открыть окно (А), закрыв при этом терморегулирующие вентили (В).
- не допускать перегрева, стараться поддерживать температуру помещения на уровне 20 °С, уменьшение температуры помещения на 1 градус способствует экономии затрат на отопление до 6%.
- при наступлении темноты опускать на окна жалюзи (если имеются)
- правильно отрегулировать терморегулирующие вентили (В).
- не загромождать радиаторы (С) и терморегулирующие вентили (В).
- использовать возможности регулирования, которыми располагает контроллер (D), например, попеременно устанавливать нормальную температуру и пониженную температуру.
- настроить температуру горячей воды емкостного водонагревателя (E) на контроллере (D)
- включать циркуляционный насос контура водоразбора ГВС (через циклограммы переключения режимов на контроллере) только во время отбора горячей воды
- приняв душ с регулируемым расходом горячей воды, вы, как правило, потратите меньше энергии, чем приняв полную ванну.

Предметный указатель

А		Е	
Автоматический режим ...	25, 26, 27	Емкостный водонагреватель	44
Б		Емкостный водонагреватель (осмотр и техническое обслуживание)	44
Блок управления	7	З	
В		Заводская исходная настройка	6, 8, 32
Ввод в эксплуатацию	6, 11	Запах газа	2
Ввод контроллера в эксплуатацию	11	Запах отходящих газов	2
Включение горячей воды	13, 14	Запорный газовый кран ...	2, 11, 12
Включение отопительного контура	13	Защита от замерзания	6, 13, 14
Включение отопительной установки	11	Зимний режим (отопление и нагрев воды)	13
Включение прибора	11	И	
Включение установки	11	Изменение даты	8, 31
Выбор отопительного контура	10	Изменение настроенных циклов отопления	18
Вывод из эксплуатации	12	Изменение температуры помещения	17
Вывод контроллера из эксплуатации	12	Изменение циклов отопления	18
Вызов сообщений о неисправностях	36	Индивидуальные программы выдержек времени	18, 27
Выключение отопительного контура	14	Индикатор рабочего состояния	8, 11, 12
Выключение отопительной установки	12	Индикация неисправностей	8, 35
Выключение прибора	12	Индикация периодичности технического обслуживания	41
Выключение приготовления горячей воды	14, 15	Исходная настройка	6, 8, 32
Выключение установки	12	К	
Г		Квитирование сообщений о неисправностях	36
Горячая вода	6, 8	Котельная	3
Д		Л	
Дежурный режим	14, 20	Лампы (светодиоды) ...	8, 11, 12, 35
Дневная температура (нормальная температура помещения)	17	Летний режим (только нагрев воды)	14, 13
Договор о проведении технического обслуживания	44	М	
		Манометр	11

Предметный указатель (продолжение)

Н			
Наработка горелки в часах	33	Повторный ввод в эксплуатацию	11
Насос греющего контура емкостного водонагревателя ..	9, 33	Пониженная температура помещения (ночная температура) ..	6, 8, 17
Настройка (изменение) времени суток	8, 31	Предварительная настройка отопительной установки	6
Настройка контрастности	32	Предохранительный клапан	
Настройка программ	18, 27	Приготовление горячей воды (автоматический режим) ..	25, 26, 27
Настройка программы отпуска	20	Прием сигналов точного времени ..	9
Настройка температур	17, 24	Приемник сигналов точного времени	9
Настройка температуры вечеринки	23	Программа выдержек времени	
Настройка температуры горячей воды	24	■ для отопления помещений	6, 18
Настройка циклограммы переключения режимов	18, 27	■ для приготовления горячей воды	6, 27
Настройка языка дисплея	31	■ для циркуляционного насоса ..	6, 27
Неисправности	37	Р	
Нормальная температура помещения (дневная температура)	8, 17	Работы на приборе/отопительной установке	2
Ночная температура (пониженная температура)	17	Расход топлива	33
О		Режим вечеринки „ \overline{II} ” ..	8, 23, 29, 30,
Однократное приготовление горячей воды	30	С	
Окружающие условия	3	Сетевой выключатель	8, 11, 12
Опасно	2	Символы на табло	9
Опрос информации	33	Солнечный насос	33
Опрос программ выдержек времени	34	Сообщение о готовности	6
Опрос программы отпуска	33	Сообщения о неисправностях	35
Опрос рабочих состояний	33	Сушка бесшовного пола	42
Опрос температур	33	Т	
Опрос температур и режимов работы	33	Температура коллектора	33
Опрос температуры горячей воды	33	Техническое обслуживание	44
Опрос фактических температур ..	33	Требования к котельной	3
Опрос энергии солнечной установки	33	У	
Органы управления и индикации ..	7	Удаление циклов из памяти (отопление и нагрев воды)	19
Осмотр	44	Удаление циклов из памяти (только нагрев воды)	29
Отопление и нагрев воды	6, 8, 13	Указание относительно области действия инструкции	48
Отпуск	20	Указания по очистке	44
П		Указания по технике безопасности ..	2
Первичный ввод в эксплуатацию ...	6	Устранение неисправностей	37
Переключение программы управления	42	Устройство дистанционного управления	7, 41
Переходный сезон (отопление и нагрев воды)	13	Уход за оборудованием	44

