

Инструкция по
эксплуатации
для пользователя установки

VIESSMANN

Регулятор температуры помещения
Тип UTDB-RF2

VITOTROL 100



Указания по технике безопасности

Для вашей безопасности



Во избежание опасных ситуаций, физического и материального ущерба просим строго придерживаться данных указаний по технике безопасности.

Указания по технике безопасности



Опасность

Этот знак предупреждает об опасности причинения физического ущерба.



Внимание

Этот знак предупреждает об опасности материального ущерба и вредных воздействий на окружающую среду.

Указание

Сведения, которым предшествует слово "Указание", содержат дополнительную информацию.

Целевая группа

Данная инструкция по эксплуатации предназначена для пользователей отопительной установки.

Управление этим прибором может осуществляться детьми возрастом от 8 лет, а также лицами с ограниченными физическими, сенсорными или психическими недостатками и обладающими недостаточным опытом и знаниями, при условии, что эти лица находятся под присмотром или получили инструктаж относительно безопасного использования прибора и понимают всю опасность, которая может стать следствием неправильного управления прибором.



Внимание

Необходимо наблюдать за детьми, находящимися вблизи котла.

- Исключить игры детей с устройством.
- Чистка и работы по техобслуживанию не должны производиться детьми без надзора.

Подключение устройства

- Устройство должно подключаться и эксплуатироваться только аттестованными специалистами.
- Устройство эксплуатировать только с использованием соответствующего топлива.
- Необходимо соблюдать необходимые условия подключения к электросети.
- Изменения имеющегося оборудования должны выполняться только аттестованными специалистами.

Для вашей безопасности (продолжение)



Опасность

Неправильно проведенные работы на отопительной установке могут стать причиной опасных для жизни несчастных случаев.

- Работы на газовом оборудовании разрешается выполнять только специалистам по монтажу, имеющим на это допуск ответственного предприятия по газоснабжению.
- Электротехнические работы разрешается выполнять только специалистам-электрикам.

Работы на устройстве

- Настройки и эксплуатация устройства должны выполняться только согласно указаниям этого руководства по эксплуатации. Другие работы на устройстве разрешается выполнять только аттестованным специалистам.
- Прибор не открывать.
- Панели облицовки не демонтировать.
- Присоединяемые детали или принадлежности не изменять и не удалять.
- Трубные соединения не открывать и не подтягивать.



Опасность

Горячие поверхности могут вызвать ожоги.

- Прибор не открывать.
- Не прикасаться к горячим поверхностям неизолированных труб, арматуры и дымоходов.



При запахе газа

Опасность

При утечке газа возможны взрывы, следствием которых могут стать тяжелейшие травмы.

- Не курить! Не допускать открытого огня и искрообразования. Категорически запрещается пользоваться выключателями освещения и электроприборов.
- Закрыть запорный газовый кран.
- Открыть окна и двери.
- Вывести людей из опасной зоны.
- Находясь вне здания, известить специализированное предприятие по газо- и электрообеспечению.
- Находясь в безопасном месте (вне здания), отключить электропитание здания.

При обнаружении запаха продуктов сгорания



Опасность

Продукты сгорания могут стать причиной опасных для жизни отравлений.

- Выключить отопительную установку.
- Проветрить помещение, в котором находится установка.
- Закрыть двери в жилые помещения.

Для вашей безопасности (продолжение)

Меры при пожаре



Опасность

При пожаре существует опасность ожогов и взрыва.

- Выключить отопительную установку.
- Закрывать запорные вентили в линиях подачи топлива.
- Для тушения пожара использовать проверенный огнетушитель классов пожаробезопасности ABC.

Меры при неисправностях отопительной установки



Опасность

Сообщения о неисправности указывают на наличие неполадок в отопительной установке. Неустраненные неисправности могут стать причиной опасных для жизни несчастных случаев.

Не допускать многократного квитирования сообщений о неисправности в пределах короткого промежутка времени. Известить специализированную фирму по отопительной технике, чтобы она могла проанализировать причину и устранить неисправность.

Требования к помещению для установки



Опасность

Закрытие отверстий для приточного воздуха приводит к нехватке воздуха для горения. Следствием становится неполное сгорание и образование опасного для жизни угарного газа.

Не закрывать и не загромождать имеющиеся отверстия для приточного воздуха.

Не выполнять дополнительные изменения строительных условий, которые могут оказать воздействие на надежность эксплуатации (например, прокладка кабелей, обшивка или перегородки).



Опасность

Легковоспламеняющиеся жидкости и материалы (например, бензин, растворители и чистящие средства, краски или бумага) могут стать причиной возгораний и пожаров.

Запрещается хранение и использование таких веществ в котельной или в непосредственной близости от отопительной установки.

Для вашей безопасности (продолжение)



Внимание

Недопустимые условия окружающей среды могут привести к повреждению отопительной установки и поставить под угрозу безопасность ее эксплуатации.

- Температура окружающей среды не должна опускаться ниже 0 °С и подниматься выше 35 °С.
- Избегать загрязнения воздуха галогенопроизводными углеводорода (они содержатся, например, в красках, растворителях и чистящих средствах) и сильного запыления (например, в результате проведения шлифовальных работ).
- Избегать высокой влажности воздуха в течение продолжительного времени (например, вследствие постоянной сушки белья).

Вытяжные устройства

При эксплуатации приборов с выводом уходящего воздуха в атмосферу (вытяжной колпак, вытяжные устройства, кондиционеры) вследствие откачивания воздуха может возникнуть пониженное давление. При одновременной работе водогрейного котла может возникнуть обратный поток уходящих газов.



Опасность

Одновременная работа водогрейного котла с устройствами, отводящими уходящий воздух в атмосферу, вследствие возникновения обратного потока уходящих газов может стать причиной опасных отравлений.

Необходимо принять соответствующие меры для достаточного подвода воздуха для горения. При необходимости связаться с обслуживающей вас специализированной фирмой по отопительной технике.

Дополнительные элементы, запасные и быстроизнашивающиеся детали



Внимание

Элементы, не прошедшие испытания вместе с отопительной установкой, могут вызвать ее повреждение или ухудшение ее работы.

Монтаж или замену деталей должна выполнять только специализированная фирма.

Оглавление

Органы управления и индикации

Обзор органов управления и индикации.....	8
■ Открытие крышки.....	8
■ Функции.....	9
■ Символы на дисплее.....	9
■ Подсветка дисплея.....	10
Функции управления.....	10
■ Базовая индикация.....	10
■ Блокировка управления.....	11

Отопление помещений

Выбор режима работы.....	12
■ Режим отопления.....	12
■ Режим защиты от замерзания.....	14
■ "Вручную" (режим с постоянной температурой помещения).....	14
Настройка постоянной температуры помещения.....	15
■ Настройка индивидуальной временной программы.....	15
Изменение температуры помещения только на несколько дней.....	18
■ Настройка программы отпуска.....	18
Изменение температуры помещения только на несколько часов.....	19
■ Изменение кнопками ▼/▲.....	19
■ Настройка режима вечеринки.....	19
■ Настройка экономного режима.....	20

Приготовление горячей воды

Включение и выключение приготовления горячей воды.....	21
Выбор временной программы.....	21
■ Настройка индивидуальной временной программы.....	23

Другие уставки

Время и дата.....	25
Летнее/зимнее время.....	25
Настройка языка.....	25
Переименование программы.....	26
Коррекция температуры.....	26
Процесс регулирования.....	27

Возможности опроса

Опрос температуры и других настроек.....	28
Опрос временных программ.....	28
■ Временная программа для отопления помещений в текущий день для "Прог 1" - "Прог 3".....	28
Опрос программы отпуска (если введена).....	28

Оглавление (продолжение)**Что делать?**

В помещениях слишком холодно.....	29
В помещениях слишком тепло.....	29
Нет горячей воды.....	30
На дисплее мигает 	30
Замена батарей.....	31
Изменение адресного кода.....	32

Приложение

Чистка.....	34
Советы по экономии энергии.....	34

Предметный указатель	35
-----------------------------------	----

Открытие крышки

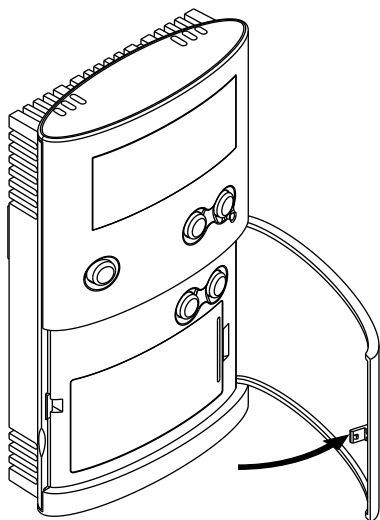

Обзор органов управления и индикации (продолжение)

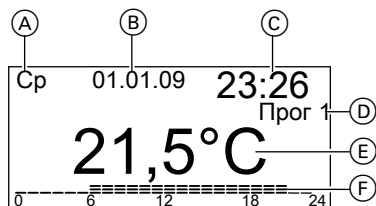

- (A) День недели
- (B) Дата
- (C) Время
- (D) Выбранная временная программа
- (E) Температура помещения
- (F) Временная программа изображена в виде шкалы времени

- Запрос теплогенерации для отопления
- Запрос теплогенерации для приготовления горячей воды
- Режим вечеринки включен
- Экономный режим включен
- Ручной режим включен
- Программа отпуска включена
- Режим защиты от замерзания включен
- Заменить батарею
- Управление заблокировано

Подсветка дисплея

Подсветка дисплея включается нажатием любой кнопки и гаснет через 15 секунд после последнего нажатия кнопки.

Функции управления

Базовая индикация

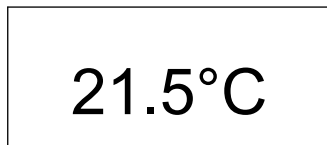



В состоянии покоя на дисплее всегда отображается температура помещения.





- После нажатия любой кнопки происходит переход в индикацию рабочего состояния.
- Двойным нажатием кнопки происходит переход в меню.

Функции управления (продолжение)

- Нажатием кнопки  происходит переход на один шаг назад в меню.
- Выход из меню происходит автоматически через 30 секунд после последнего нажатия на какую-либо кнопку. Еще через 3 минуты появляется базовая индикация.

Применение выполненных изменений производится нажатием кнопки **OK**. Изменения значений температуры, выполняемые кнопками /, принимаются автоматически через 5 секунд.

Блокировка управления

Кнопки управления регулятора Vitotrol 100 можно заблокировать. Для этого одновременно нажать кнопки  и  и удерживать их нажатыми в течение 5 секунд. Для отмены блокировки еще раз одновременно нажать кнопки  и  и удерживать их нажатыми в течение 5 секунд.

Отопление помещений

Выбор режима работы

Возможен выбор следующих режимов работы:

- **Отопление**
В этом режиме работы предоставляются 3 предварительно настроенные программы ("**Прог 1**" - "**Прог 3**") (см. следующий раздел).

Отопление осуществляется попеременно с нормальной температурой помещения ("**Комфорт**") и двумя пониженными температурами ("**Эко**" и "**Снижено**").

- "**Антилед**": Режим защиты от замерзания (см. стр. 14)
- "**Вручную**": Режим с постоянной температурой помещения (см. стр. 14)

Режим отопления

Возможен выбор трех предварительно настроенных временных программ ("**Прог 1**" - "**Прог 3**").

Указание



Временные программы могут быть индивидуально изменены по желанию (см. стр. 15).

Временные программы предоставляют выбор трех значений температуры:

- "**Комфорт**" (состояние при поставке: 21 °С)
- "**Эко**" (состояние при поставке: 19 °С)
- "**Снижено**" (состояние при поставке: 16 °С)

Указание

Значения температуры могут быть изменены по желанию (см. стр. 15).

1. Открыть крышку.
2. Нажать **2** раза .
3. С помощью / выбрать необходимую программу (например, "**Прог 1**").
4. Подтвердить нажатием **ОК**. Отопление осуществляется в соответствии с выбранной временной программой.

Предварительно установленные временные программы

Временная программа 1 – Прог 1

С понедельника по пятницу

Цикл	Начало	Окончание	Температура помещения
1	06:00	08:00	Комфорт
2	08:00	12:00	Комфорт
3	12:00	14:00	Комфорт
4	14:00	18:00	Комфорт

Выбор режима работы (продолжение)

Цикл	Начало	Окончание	Температура помещения
5	18:00	22:00	Комфорт
6	22:00	06:00	Снижено

Суббота и воскресенье

Цикл	Начало	Окончание	Температура помещения
1	07:00	08:00	Комфорт
2	08:00	12:00	Комфорт
3	12:00	14:00	Комфорт
4	14:00	16:00	Комфорт
5	16:00	23:00	Комфорт
6	23:00	07:00	Снижено

Временная программа 2 – Прог 2**С понедельника по пятницу**

Цикл	Начало	Окончание	Температура помещения
1	06:00	08:00	Комфорт
2	08:00	12:00	Снижено
3	12:00	14:00	Снижено
4	14:00	16:00	Снижено
5	16:00	22:00	Комфорт
6	22:00	06:00	Снижено

Суббота и воскресенье

Цикл	Начало	Окончание	Температура помещения
1	07:00	08:00	Комфорт
2	08:00	12:00	Комфорт
3	12:00	14:00	Комфорт
4	14:00	18:00	Комфорт
5	18:00	23:00	Комфорт
6	23:00	07:00	Снижено

Временная программа 3 – Прог 3**С понедельника по пятницу**

Цикл	Начало	Окончание	Температура помещения
1	06:00	08:00	Комфорт
2	08:00	12:00	Эко
3	12:00	14:00	Комфорт
4	14:00	18:00	Эко

Выбор режима работы (продолжение)

Цикл	Начало	Окончание	Температура помещения
5	18:00	23:00	Комфорт
6	23:00	06:00	Снижено

Суббота и воскресенье

Цикл	Начало	Окончание	Температура помещения
1	07:00	08:00	Комфорт
2	08:00	12:00	Комфорт
3	12:00	14:00	Комфорт
4	14:00	18:00	Комфорт
5	18:00	23:00	Комфорт
6	23:00	07:00	Снижено





Режим защиты от замерзания

Если отопление помещений не требуется, а защита от замерзания необходима.

Если температура в помещении опускается ниже 5 °С, оно начинает отапливаться.



Указание

Приготовление горячей воды выключено.

1. Открыть крышку.
2. Нажать **2 раза** .
3. Кнопками / выбрать **"Антилед"**.
4. Подтвердить нажатием **ОК**.
На дисплее появляется , и снова отображается текущая температура помещения.

"Вручную" (режим с постоянной температурой помещения)



Происходит **постоянное** отопление помещений с установленной температурой.

1. Открыть крышку.
2. Нажать **2 раза** .
3. Кнопками / выбрать **"Вручную"**.

4. Подтвердить **2-кратным** нажатием кнопки **ОК**.

Указание

Здесь в процессе работы этого режима также можно включить или выключить приготовление горячей воды (см. раздел "Приготовление горячей воды").

5. С помощью кнопок / настроить необходимую температуру помещения (мин. 10 °С).

Выбор режима работы (продолжение)

6. Подтвердить нажатием **OK**.

На дисплее появляется , и снова отображается текущая температура помещения.

Настройка постоянной температуры помещения

Возможна настройка следующих значений температуры:

- Температура помещения **"Комфорт"** (нормальная температура помещения)
Настройка в состоянии при поставке: 21 °С
Диапазон настройки: от 10 до 40 °С
- Температура помещения **"Эко"**
Настройка в состоянии при поставке: 19 °С
Диапазон настройки: от 10 до 40 °С
- Пониженная температура помещения **"Снижено"**
Настройка в состоянии при поставке: 16 °С
Диапазон настройки: от 10 до 40 °С

1. Открыть крышку.
2. Нажать **2 раза** .
3. Кнопками **▼/▲** выбрать **"Настройки"**.

4. Подтвердить нажатием **OK**.
5. Кнопками **▼/▲** выбрать **"Настр.темп."**
6. Подтвердить нажатием **OK**.
7. С помощью **▼/▲** настроить необходимое значение температуры для **"Комфорт"**.
8. Подтвердить нажатием **OK**.
9. С помощью **▼/▲** настроить необходимое значение температуры для **"Эко"**.
10. Подтвердить нажатием **OK**.
11. С помощью **▼/▲** настроить необходимое значение температуры для **"Снижено"**.
12. Подтвердить нажатием **OK**.

Настройка индивидуальной временной программы

Настройка циклов

В предварительно настроенных временных программах **"Прог 1"** - **"Прог 3"** день разделен на 6 циклов.

Однако день может быть разделен на меньшее количество циклов:

- Для первого цикла всегда настраивать **"Цикл 1"**.
- и
- Для последнего цикла всегда настраивать **"Цикл 6"**.

Настройка постоянной температуры помещения (продолжение)

Пример:

В "Прог 3" вам необходимо активировать только 3 цикла. С 6:00 до 10:00 "Комфорт", с 10:00 до 22:00 "Эко" и с 22:00 до 6:00 "Снижено".

Настроить "Цикл 1", "Цикл 2" и "Цикл 6".

Циклы 3, 4 и 5 деактивируются автоматически.

Для каждого цикла необходимо указать следующие данные:

- Время включения
- Время выключения
- Температуру ("Комфорт", "Эко", "Снижено")

Периоды могут быть настроены одинаковыми для нескольких дней (групп дней) или для отдельных дней:

- "ПН–ВС" одинаковые циклы для всех дней недели
- "ПН–ПТ" одинаковые циклы с понедельника по пятницу
- "СБ–ВС" одинаковые циклы в субботу и воскресенье
- "ОДИН ДЕНЬ" для отдельных дней разные циклы

Указание

Настройки отдельных дней имеют приоритет и перекрывают настройки, заданные для нескольких дней.

1. Открыть крышку.
2. Нажать 2 раза .
3. Кнопками $\blacktriangledown/\blacktriangle$ выбрать "Настройки".
4. Подтвердить нажатием ОК.
5. Кнопками $\blacktriangledown/\blacktriangle$ выбрать "Программа".
6. Подтвердить нажатием ОК.
7. С помощью кнопок $\blacktriangledown/\blacktriangle$ выбрать программу, которую необходимо изменить (например, "Прог 1").
8. Подтвердить нажатием ОК.
9. Кнопками $\blacktriangledown/\blacktriangle$ выбрать "Контур отопления".
10. Подтвердить нажатием ОК.
11. Кнопками $\blacktriangledown/\blacktriangle$ выбрать "Установка".
12. Подтвердить нажатием ОК.
13. Кнопками $\blacktriangledown/\blacktriangle$ выбрать нужную группу дней / отдельный день.
14. Подтвердить нажатием ОК.
15. Кнопками $\blacktriangledown/\blacktriangle$ выбрать необходимый цикл или сначала необходимый день.
16. Подтвердить нажатием ОК.
17. С помощью $\blacktriangledown/\blacktriangle$ настроить нужное время включения, выключения и значение температуры (например, "Снижено").
18. Подтвердить нажатием ОК.

Настройка постоянной температуры помещения (продолжение)

19. Настроить дальнейшие циклы согласно описанию в пунктах 15 - 18.

Указание

Если при настройке циклов между ними окажутся промежутки, то эти промежутки автоматически устранятся посредством продления предыдущего цикла.

Деактивация циклов

Чтобы деактивировать цикл, для времени его включения и выключения следует установить одинаковое значение.

Копирование временной программы

Существует возможность копирования временных программ, например, чтобы на основании одной программы создать другую, имеющую небольшие отличия.

1. Открыть крышку.
2. Нажать 2 раза .
3. Кнопками **▼/▲** выбрать "**Настройки**".
4. Подтвердить нажатием **ОК**.
5. Кнопками **▼/▲** выбрать "**Программа**".
6. Подтвердить нажатием **ОК**.
7. С помощью кнопок **▼/▲** выбрать программу, которую необходимо изменить (например, "**Прог 1**").
8. Подтвердить нажатием **ОК**.
9. Кнопками **▼/▲** выбрать "**Контур отопления**".
10. Подтвердить нажатием **ОК**.
11. Кнопками **▼/▲** выбрать "**Копир. из**".
12. Подтвердить нажатием **ОК**.
13. С помощью кнопок **▼/▲** выбрать программу, которую необходимо копировать.
14. Подтвердить нажатием **ОК**.
15. Кнопками **▼/▲** выбрать "**Установки**", чтобы выполнить изменения.

Изменение температуры помещения только на несколько дней

Настройка программы отпуска

Во время отпуска у вас имеются следующие возможности сэкономить энергию:

- Возможно полное отключение отопления помещений, что достигается активацией режима защиты от замерзания "**Антилед**" (см. стр. 14).

или

- Отопление помещений может быть настроено на потребление минимального количества энергии (например, чтобы избежать замерзания комнатных растений). Для этого следует выбрать программу отпуска "**■**".

Во время работы программы отпуска помещения отапливаются с пониженной температурой ("**Снижено**").

Вы можете изменить значение пониженной температуры во время программы отпуска по своему желанию (см. стр. 15).

Указание

Приготовление горячей воды выключено.

1. Открыть крышку.
 2. Нажать **2** раза **≡**.
 3. Кнопками **▼/▲** выбрать "**Отпуск**".
 4. Подтвердить нажатием **ОК**.
 5. Кнопками **▼/▲** выбрать "**Вкл**".
 6. Подтвердить нажатием **ОК**.
 7. С помощью кнопок **▼/▲** установить необходимый день и время для начала и завершения программы отпуска.
 8. Подтвердить нажатием **ОК**.
- #### **Выход из программы отпуска**
- Выход из программы отпуска осуществляется автоматически по достижении времени завершения.
 - Если программу отпуска необходимо завершить досрочно:
1. Открыть крышку.
 2. Нажать **2** раза **≡**.
 3. Кнопками **▼/▲** выбрать "**Отпуск**".
 4. Подтвердить нажатием **ОК**.
 5. Кнопками **▼/▲** выбрать "**Выкл**".

Изменение температуры помещения только на несколько часов

Температура помещения может быть изменена на несколько часов без постоянного изменения настроек. Измененная температура сохраняется до следующего переключения в пределах программы или до перехода в другую программу.

Вы хотите внепланово **повысить** температуру помещений:

- В программах "Прог 1" - "Прог 3" и "Вручную" следует повысить температуру помещения с помощью кнопки ▲ (см. следующий раздел). или
- Выбрать режим вечеринки с помощью кнопки  (только в программах "Прог 1" - "Прог 3") см. стр. 19).

Вы хотите внепланово **понизить** температуру помещений:

- В программах "Прог 1" - "Прог 3" и "Вручную" следует понизить температуру помещения с помощью кнопки ▼ (см. следующий раздел). или
- Выбрать экономный режим с помощью кнопки  (только в программах "Прог 1" - "Прог 3") см. стр. 20).



Изменение кнопками ▼/▲

1. Нажать ▼/▲.
Отображается текущее заданное значение температуры.
2. Настроить нужную температуру кнопками ▼/▲.
3. Значение принимается автоматически приблизительно через 5 секунд.

Настройка режима вечеринки

В режиме вечеринки происходит автоматический подъем температуры помещения до 21 °.

Вы можете изменить температуру помещения во время работы программы вечеринки по своему усмотрению.

1. Приблизительно 5 секунд удерживать нажатой клавишу . На дисплее появляется .
2. Кнопками ▼/▲ возможно изменение температуры.
3. Значение принимается автоматически приблизительно через 5 секунд.

Указание

Приготовление горячей воды включено.

Изменение температуры помещения только на... (продолжение)

Выход из режима вечеринки

- Выход из режима вечеринки происходит автоматически при очередном переключении программы.
- Чтобы досрочно выйти из режима вечеринки, еще раз нажать и удерживать нажатой приблизительно 5 секунд кнопку .

Настройка экономного режима





В экономном режиме происходит автоматическое снижение температуры помещения на 2 °С.

Экономный режим можно активировать также во время работы пониженного режима "Эко" и "Снижено".

Минимальная температура в экономном режиме составляет 10 °С.

Указание

Приготовление горячей воды выключено.

1. Приблизительно 5 секунд удерживать нажатой клавишу .
На дисплее появляется .
2. Кнопками / возможно дополнительное изменение температуры.
3. Значение принимается автоматически приблизительно через 5 секунд.

Выход из экономного режима

- Выход из экономного режима происходит автоматически при очередном переключении программы.
- Чтобы досрочно выйти из экономного режима, еще раз нажать и удерживать нажатой приблизительно 5 секунд кнопку .

Включение и выключение приготовления горячей воды

1. Открыть крышку.
2. Нажать **2** раза **≡**:
3. Кнопками **▼/▲** выбрать "**Вручную**".
4. Подтвердить нажатием **ОК**.
5. С помощью кнопок **▼/▲** настроить для "**ГВС**" значения "**Вкл.**" или "**Выкл.**".
6. Подтвердить нажатием **ОК**.

Выбор временной программы

Возможен выбор трех предварительно установленных временных программ. Эти программы сохранены как программы "**Прог 1**" - "**Прог 3**" (см. стр. 12).

Во временных программах происходит смена режимов "**Активация**" и "**Блокировка**".

Указание

Временные программы могут быть индивидуально изменены по желанию (см. стр. 23).

Предварительно установленные временные программы

Временная программа 1 – Прог 1

С понедельника по пятницу

Цикл	Начало	Окончание	Режим работы
1	05:30	08:00	Активация
2	08:00	12:00	Активация
3	12:00	14:00	Активация
4	14:00	18:00	Активация
5	18:00	22:00	Активация
6	22:00	05:30	Блокировка

Суббота и воскресенье

Цикл	Начало	Окончание	Режим работы
1	06:30	08:00	Активация
2	08:00	12:00	Активация
3	12:00	14:00	Активация
4	14:00	16:00	Активация

Приготовление горячей воды

Выбор временной программы (продолжение)

Цикл	Начало	Окончание	Режим работы
5	16:00	23:00	Активация
6	23:00	06:30	Блокировка

Временная программа 2 – Прог 2

С понедельника по пятницу

Цикл	Начало	Окончание	Режим работы
1	05:30	08:00	Активация
2	08:00	12:00	Блокировка
3	12:00	14:00	Блокировка
4	14:00	15:30	Блокировка
5	15:30	22:00	Активация
6	22:00	05:30	Блокировка

Суббота и воскресенье

Цикл	Начало	Окончание	Режим работы
1	06:30	08:00	Активация
2	08:00	12:00	Активация
3	12:00	14:00	Активация
4	14:00	18:00	Активация
5	18:00	23:00	Активация
6	23:00	06:30	Блокировка

Временная программа 3 – Прог 3

С понедельника по пятницу

Цикл	Начало	Окончание	Режим работы
1	05:30	08:00	Активация
2	08:00	12:00	Блокировка
3	12:00	14:00	Блокировка
4	14:00	15:30	Блокировка
5	18:00	22:00	Активация
6	22:00	05:30	Блокировка

Суббота и воскресенье

Цикл	Начало	Окончание	Режим работы
1	06:30	08:00	Активация
2	08:00	12:00	Активация
3	12:00	14:00	Активация
4	14:00	18:00	Активация

Выбор временной программы (продолжение)

Цикл	Начало	Окончание	Режим работы
5	18:00	23:00	Активация
6	23:00	06:30	Блокировка

Настройка индивидуальной временной программы

Настройка циклов

В предварительно настроенных временных программах "Прог 1" - "Прог 3" день разделен на 6 циклов.

Для каждого активного цикла необходимо указать следующие данные:

- Время включения
- Время выключения
- Режим "Активация", "Блокировка"















Периоды могут быть настроены одинаковыми для нескольких дней (групп дней) или для отдельных дней:

- "ПН-ВС" одинаковые циклы для всех дней недели
- "ПН-ПТ" одинаковые циклы с понедельника по пятницу
- "СБ-ВС" одинаковые циклы в субботу и воскресенье
- "ОДИН ДЕНЬ" для отдельных дней разные циклы

Указание

Настройки отдельных дней имеют приоритет и перекрывают настройки, заданные для нескольких дней.

1. Открыть крышку.
2. Нажать 2 раза .

3. Кнопками / выбрать "Настройки".
4. Подтвердить нажатием **ОК**.
5. Кнопками / выбрать "Программа".
6. Подтвердить нажатием **ОК**.
7. С помощью кнопок / выбрать программу, которую необходимо изменить (например, "Прог 1").
8. Подтвердить нажатием **ОК**.
9. Кнопками / выбрать "Горячая вода".
10. Подтвердить нажатием **ОК**.
11. Кнопками / выбрать "Установка".
12. Подтвердить нажатием **ОК**.
13. Кнопками / выбрать нужную группу дней / отдельный день.
14. Подтвердить нажатием **ОК**.
15. Кнопками / выбрать необходимый цикл или сначала необходимый день.
16. Подтвердить нажатием **ОК**.



Приготовление горячей воды

Выбор временной программы (продолжение)

17. С помощью ▼/▲ настроить нужное время включения, выключения и режим работы (например, "Блокировка").
18. Подтвердить нажатием **ОК**.
19. Настроить дальнейшие циклы согласно описанию в пунктах 15 - 18.

Указание

Если при настройке циклов между ними окажутся промежутки, то эти промежутки автоматически устранятся посредством продления предыдущего цикла.

Деактивация циклов

Чтобы деактивировать цикл, для времени его включения и выключения следует установить одинаковое значение.

Копирование временной программы

Существует возможность копирования временных программ, например, чтобы на основании одной программы создать другую, имеющую небольшие отличия.

5. Кнопками ▼/▲ выбрать "**Программа**".
 6. Подтвердить нажатием **ОК**.
 7. С помощью кнопок ▼/▲ выбрать программу, которую необходимо изменить (например, "**Прог 1**").
 8. Подтвердить нажатием **ОК**.
 9. Кнопками ▼/▲ выбрать "**Горячая вода**".
 10. Подтвердить нажатием **ОК**.
 11. Кнопками ▼/▲ выбрать "**Копир. из**".
 12. Подтвердить нажатием **ОК**.
 13. С помощью кнопок ▼/▲ выбрать программу, которую необходимо копировать.
 14. Подтвердить нажатием **ОК**.
 15. Кнопками ▼/▲ выбрать "**Установка**", чтобы выполнить изменения.
1. Открыть крышку.
 2. Нажать **2 раза** ≡.
 3. Кнопками ▼/▲ выбрать "**Настройки**".
 4. Подтвердить нажатием **ОК**.

Время и дата

1. Открыть крышку.
2. Нажать **2** раза **≡**:
3. Кнопками **▼/▲** выбрать "**Настройки**".
4. Подтвердить нажатием **ОК**.
5. Кнопками **▼/▲** выбрать "**Базовые настройки**".
6. Подтвердить нажатием **ОК**.
7. Кнопками **▼/▲** выбрать "**Дата-Время**".
8. Подтвердить нажатием **ОК**.
9. Кнопками **▼/▲** настроить текущий день и время.
10. Подтвердить нажатием **ОК**.

Летнее/зимнее время

Переход с летнего на зимнее время и наоборот осуществляется автоматически. Автоматическое переключение времени может быть отключено.

1. В соответствии с указаниями на стр. 25 выбрать "**Дата-Время**".
2. Нажать на **ОК** для выбора "**Летнее время Вкл**".
3. Кнопками **▼/▲** выбрать "**Выкл**".
4. Подтвердить нажатием **ОК**.

Настройка языка

1. Открыть крышку.
2. Нажать **2** раза **≡**:
3. Кнопками **▼/▲** выбрать "**Настройки**".
4. Подтвердить нажатием **ОК**.
5. Кнопками **▼/▲** выбрать "**Базовые настройки**".
6. Подтвердить нажатием **ОК**.
7. Кнопками **▼/▲** выбрать "**Язык**".
8. Подтвердить нажатием **ОК**.
9. С помощью кнопок **▼/▲** настроить нужный язык.
10. Подтвердить нажатием **ОК**.

Другие уставки

Переименование программы

Программам "Прог 1" - "Прог 3" могут быть присвоены индивидуальные имена. Длина имени ограничивается 5 знаками.

1. Открыть крышку.
2. Нажать 2 раза **≡**.
3. Кнопками **▼/▲** выбрать "Настройки".
4. Подтвердить нажатием **ОК**.
5. Кнопками **▼/▲** выбрать "Программа".
6. Подтвердить нажатием **ОК**.
7. Кнопками **▼/▲** выбрать программу, которую необходимо переименовать (например, "Прог 1").
8. Подтвердить 2-кратным нажатием кнопки **ОК**.
9. Кнопками **▼/▲** выбрать "Переимен".
10. Подтвердить нажатием **ОК**.
11. В строке "Новое имя" с помощью кнопок **▼/▲** последовательно установить необходимые символы.
12. Подтвердить нажатием **ОК**.

Коррекция температуры

Если прибор Vitotrol 100 смонтирован в невыгодном месте, например, на наружной стене или вблизи от камина, то отображаемая температура помещения может отличаться от фактической. Эту разность температур можно компенсировать поправочным значением.

Пример:

Температура помещения, показываемая прибором Vitotrol 100, на 2 °C выше фактической температуры помещения. Поправочное значение составляет в этом случае -2 °C.

1. Открыть крышку.
2. Нажать 2 раза **≡**.
3. Кнопками **▼/▲** выбрать "Настройки".
4. Подтвердить нажатием **ОК**.
5. Кнопками **▼/▲** выбрать "Сервис".
6. Подтвердить нажатием **ОК**.
7. Нажатием кнопки **ОК** выбрать значение настройки для "Коррекция".
8. Установить нужное значение кнопками **▼/▲**.
9. Подтвердить нажатием **ОК**.

Коррекция температуры (продолжение)

10. Выйти из меню нажатием кнопки .

Процесс регулирования

Гистерезисный регулятор имеет предварительные настройки. Значение гистерезиса влияет на точку включения и выключения для режимов "Отопление" или "Без отопления".

Пример:





Заданная температура помещения: 21 °С



Гистерезис: 0,6 °С (состояние при поставке).

Диапазон настройки: 0,2 - 1,0 °С.

Когда фактическая температура помещения превысит 21,3 °С, отопление выключается. Когда фактическая температура помещения опустится ниже 20,7 °С, отопление включается.

Процесс регулирования может быть изменен посредством изменения значения гистерезиса. В случае инертной реакции системы следует установить более низкое значение.

1. Открыть крышку.
2. Нажать **2 раза** .
3. Кнопками / выбрать "Настройки".
4. Подтвердить нажатием **ОК**.
5. Кнопками / выбрать "Сервис".
6. Подтвердить нажатием **ОК**.

7. Кнопками / установить нужное значение гистерезиса.
8. Подтвердить **2-кратным** нажатием кнопки **ОК**.
9. Выйти из меню нажатием кнопки .

Возможности опроса

Опрос температуры и других настроек

1. Нажать .

На дисплее появляются следующие данные:

- день недели
- дата и время
- текущая программа
- температура помещения

2. Кнопками / вызвать текущую заданную температуру.

Опрос временных программ

Временная программа для отопления помещений в текущий день для "Прог 1" - "Прог 3"

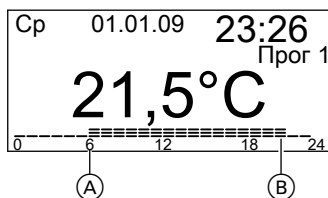

На шкале времени дисплея появляются интервалы текущего дня.

Пример:



С 06:00 (A) до 22:00 (B) помещения отапливаются с нормальной температурой ("Комфорт"), а с 22:00 до 6:00 - с пониженной температурой помещения ("Снижено").

Опрос программы отпуска (если введена)

1. Открыть крышку.
2. Нажать 2 раза .
3. Кнопками / выбрать "Отпуск".
4. Подтвердить нажатием **ОК**.
Отображаются начало и окончание установленного периода отпуска.

В помещениях слишком холодно

Причина неисправности	Способ устранения неисправности
Vitotrol 100 настроен неправильно.	Проверить и, при необходимости, исправить следующие настройки: <ul style="list-style-type: none"> ■ программа (см. стр. 12) ■ температура помещения (см. стр. 15) ■ время (см. стр. 25)
Радиосвязь с контроллером водогрейного котла нарушена.	Изменить адресный код (см. стр. 32).

Указание

Прочие причины приведены в руководстве по эксплуатации водогрейного котла.

В помещениях слишком тепло

Причина неисправности	Способ устранения неисправности
Неправильная настройка Vitotrol 100.	Проверить и, при необходимости, исправить следующие настройки: <ul style="list-style-type: none"> ■ программа (см. стр. 12) ■ температура помещения (см. стр. 15) ■ время (см. стр. 25)
Радиосвязь с контроллером водогрейного котла нарушена.	Изменить адресный код (см. стр. 32).

Указание

Прочие причины приведены в руководстве по эксплуатации водогрейного котла.

Что делать?

Нет горячей воды

Причина неисправности	Способ устранения неисправности
Vitotrol 100 настроен неправильно.	Проверить и, при необходимости, исправить следующие настройки: <ul style="list-style-type: none">■ включение приготовления горячей воды (см. стр. 21)■ программа (см. стр. 23)■ режим (см. стр. 21)■ время (см. стр. 25)
Радиосвязь с контроллером водогрейного котла нарушена.	Изменить адресный код (см. стр. 32).

Указание

Прочие причины приведены в руководстве по эксплуатации водогрейного котла.

На дисплее мигает

Причина неисправности	Способ устранения неисправности
Заряд батарей питания израсходован.	<p>Заменить батареи питания (см. следующую главу).</p> <p>Резервный период работы Vitotrol 100 составляет 3 минуты. Если батареи будут заменены в течение этого времени, все настроенные данные сохраняются. В случае превышения резервного времени работы необходимо произвести сброс (см. следующий раздел).</p> <p>Указание <i>Если замена батарей не будет осуществлена вовремя, дисплей погаснет.</i></p> <p><i>Отопление помещений и приготовление горячей воды производятся согласно настройкам, выполненным на контроллере водогрейного котла.</i></p>

Замена батарей

Утилизация

Батареи/аккумуляторы запрещается утилизировать вместе с бытовыми отходами. Израсходованные батареи/аккумуляторы должны быть сданы в специализированные пункты сбора отходов.

- Использовать не содержащие вредных веществ щелочные батареи, щелочные элементы "миньон" по 1,5 В, тип LR6/AA.
- Не использовать перезаряжаемые батареи.
- Заменять **обе** батареи через каждые 1,5 года.

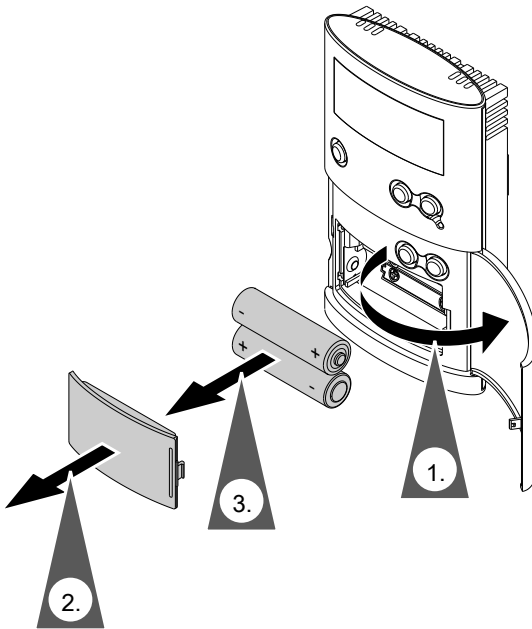

Что делать?

Замена батарей (продолжение)

Сброс

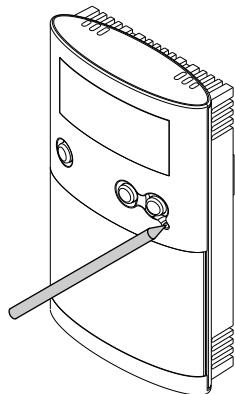

Нажать кнопку сброса острым предметом. После сброса необходимо заново ввести язык дисплея, время и дату.

Изменение адресного кода

Приемник радиосигналов на водогрейном котле

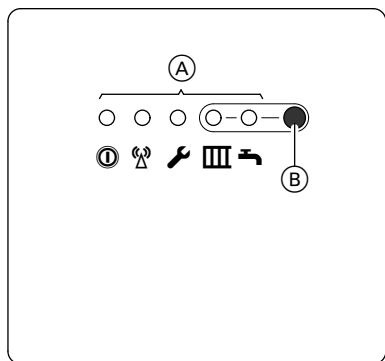

Ⓐ Светодиод

1. Нажимать клавишу Ⓑ на приемнике радиосигналов около 10 секунд, пока не начнет мигать индикатор III.
2. Открыть крышку Vitotrol 100.
3. Нажать 2 раза III.
4. Кнопками ▼/▲ выбрать "Настройки".
5. Подтвердить нажатием ОК.
6. Кнопками ▼/▲ выбрать "Сервис".
7. Подтвердить 3-кратным нажатием кнопки ОК.
8. Кнопками ▼/▲ выбрать "Радиоканал".

Изменение адресного кода (продолжение)

9. Подтвердить нажатием **ОК**.
Приблизительно через 30 секунд на дисплее появляется **"Передача данных"**.
Передача данных длится около 30 секунд.
В процессе передачи кратковременно мигает индикатор .

В случае распознавания адресного кода радиоканала индикаторы гаснут; в противном случае следует повторить процесс.

Чистка

Прибор можно чистить стандартным бытовым чистящим средством (но не абразивным).

Советы по экономии энергии

Используйте возможности настройки Vitotrol 100:

- Не перегревайте помещения.
Уменьшение температуры помещения на один градус экономит до 6 % затрат на отопление.
Не устанавливайте температуру помещений выше 20 °С (см. стр. 15).
- Выберите программу, соответствующую вашим требованиям в настоящий момент:
 - Для кратковременного отсутствия (например, поход за покупками) следует выбрать **"Экономный режим"** (см. стр. 20).
Пока активирован экономный режим, температура помещений остается пониженной и приготовление горячей воды выключено.
 - В случае отъезда установите **"Програм. отпуска"** (см. стр. 18).
Пока включена программа отпуска, температура помещений остается пониженной и приготовление горячей воды выключено.
 - Если вам в течение длительного времени не требуется ни отопление помещений, ни горячая вода, установите режим **"Антилед"** (см. стр. 14).

Прочие рекомендации:

- Правильно выполнять проветривание.
На короткое время полностью открыть окна, закрыв при этом терморегулирующие вентили.
- При наступлении темноты на окнах следует опускать жалюзи (если имеются).
- Правильно отрегулировать терморегулирующие вентили.
- Не загромождать радиаторы и терморегулирующие вентили.
- Контролировать расход горячей воды: Приняв душ, вы, как правило, потратите меньше энергии, чем приняв ванну.

Предметный указатель

Б	О
Базовая индикация.....10	Опрос временных программ.....28
Блокировка управления.....11	Органы управления и индикации.....9
В	Отпуск.....18
Вода слишком горячая.....30	П
Время и дата.....25	Подсветка дисплея.....10
Выбор временной программы для	Поправка на стены.....26
приготовления горячей воды.....21	Постоянное отопление помещений
Выбор режима работы	(постоянный режим отопления).....14
– отопление помещений.....12	Постоянный режим отопления
– приготовление горячей воды.....21	(постоянное отопление помеще-
Д	ний).....14
Деактивация циклов.....17, 24	Программа отпуска
З	– завершение работы.....18
Значения температуры	– настройка.....18
– опрос.....28	– опрос.....28
И	Процесс регулирования.....27
Имя программы.....26	Р
К	Режим вечеринки.....9
Копирование временной про-	– завершение работы.....20
граммы.....17, 24	– настройка.....19
Коррекция температуры.....26	Режим защиты от замерзания.....14
Н	Режим отопления.....12
Настройка индивидуальной времен-	Ручной режим.....14
ной программы	С
– отопление помещений.....15	Самостоятельное устранение непо-
– приготовление горячей воды.....23	ладок.....29
Настройка циклов	Символы дисплея.....9
– отопление помещений.....15	Символы на дисплее.....9
– приготовление горячей воды.....23	Т
Настройки	Температура
– опрос.....28	– временное изменение.....19
Нет горячей воды.....30	– постоянная изменение.....15
	Ф
	Фирменная табличка.....9
	Ч
	Чистка.....34

Предметный указатель

Предметный указатель (продолжение)

Э	Я
Экономия энергии.....18, 34	Язык.....25
Экономный режим.....9	
– завершение работы.....20	
– настройка.....20	

Указание относительно области действия инструкции

Заводской №:
7537991

К кому обращаться за консультациями

По вопросам обслуживания и ремонта Вашей установки обратитесь, пожалуйста, в специализированную фирму. Ближайшие к Вам специализированные фирмы Вы можете найти на сайте www.viessmann.com в интернете.

ТОВ "Віссманн"
вул. Димитрова, 5 корп. 10-А
03680, м.Київ, Україна
тел. +38 044 4619841
факс. +38 044 4619843

Viessmann Group
ООО "Виссманн"
г. Москва
тел. +7 (495) 663 21 11
факс. +7 (495) 663 21 12
www.viessmann.ru