

Dekamatik-HK2, номер заказа 7450 133
и
Dekamatik-SH2, номер заказа 7450 143
Цифровой, в функции погодных условий
регулятор отопительного контура

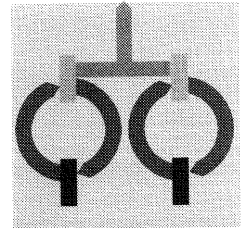

Dekamatik-HK2 Dekamatik-SH2

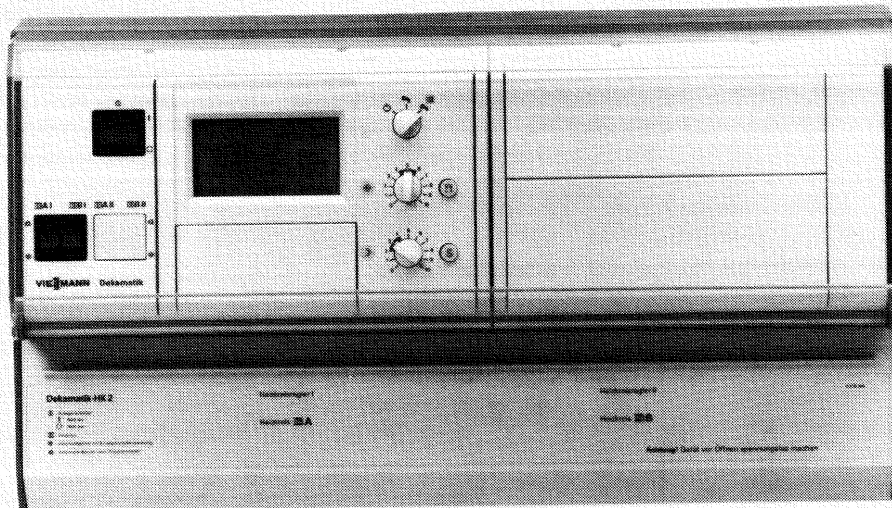

Dekamatik-HK2

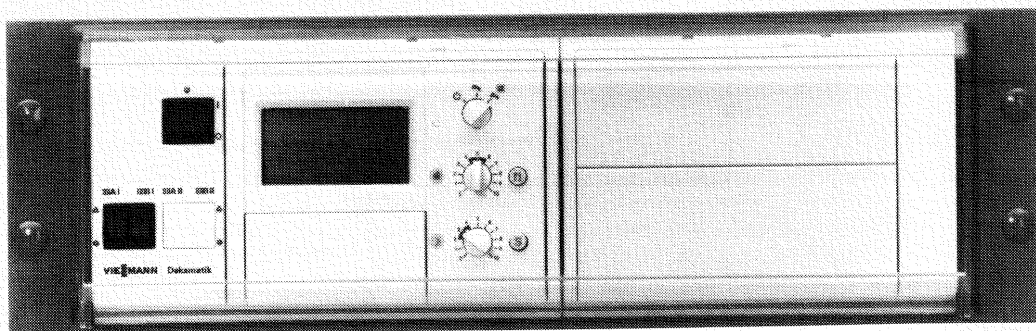

Dekamatik-SH2

1.0 Содержание
1.1 Техника безопасности

1.0 Содержание

Страница

1	Важнейшие указания	1.1 Техника безопасности	2
2	Краткое руководство по эксплуатации	2 Краткое руководство по эксплуатации	3
		■ Элементы управления и контроля	3
		■ Блок управления Comfortrol – заводская первичная настройка	3
		■ Включение прибора	4
		■ Изменение заданной температуры помещения	4
		■ Настройка программы управления	5
		■ Настройка режима „Вечеринка”/режима экономии	6
3	Подробное руководство	3.1 Элементы управления и контроля при открытых крышках	7
		■ Обращение с блоком управления вне регулятора или, соответственно, панели для настенного монтажа	8
		■ Переключение языка общения	9
		■ Замена батареи	9
		3.2 Структура меню	10
		3.3 Настройка	12
		■ Программа выдержек времени	12
		■ Каникулярная программа	14
		■ Изменение даты и времени	15
		■ Опрос температур (заданных и действительных значений) и режимов работы	15
		■ Внешнее переключение программы управления (телефонный контакт)	16
		■ Отопительные характеристики	17
		■ Ограничение максимального значения температуры подачи	19
		3.4 Выключатель отопительного контура – включение и отключение насоса отопительного контура	20
		3.5 Вывод отопительных контуров из эксплуатации	20
		3.6 Сообщения о неисправностях	21
		3.7 Неисправность! Что делать, если	22
		3.8 Таблица для занесения „настроек и оснащения”	23
4	Информация	4.1 Экономия энергии... ..	25
		4.2 Предметный указатель	26

1.1 Техника безопасности

 Данный символ „Внимание!” стоит перед всеми важнейшими указаниями по технике безопасности. Пожалуйста, тщательно следуйте им во избежание опасностей, телесных повреждений и материального ущерба.

■ Управление

Внимательно прочтите данное руководство по эксплуатации. Кроме того, специалист по системам отопления с удовольствием разъяснит Вам функционирование установки и проинструктирует об управлении. Материальный ущерб, вызванный несоблюдением руководства по эксплуатации, исключается из наших гарантийных обязательств.

■ Работы на приборе

Работы на приборе и отопительной установке, например, монтаж, ввод в эксплуатацию, техническое обслуживание, ремонт, **должны проводиться имеющими на это исключительное право специалистами** (специализирующейся на системах отопления фирмой/подрядной монтажной организацией) (VDE 0105, часть 1: для работ на электрооборудовании).

Главный выключатель (вне котельной) при работах на приборе/отопительной установке **необходимо выключить** и предохранить от повторного включения.

При использовании в качестве топлива газа необходимо, кроме того, **закрыть газовый запорный кран** и защитить его от самопроизвольного открытия.

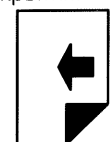

5599 231 GUS

5599 231 GUS

Элементы управления и контроля (вращающиеся ручки изображены в состоянии при поставке.)

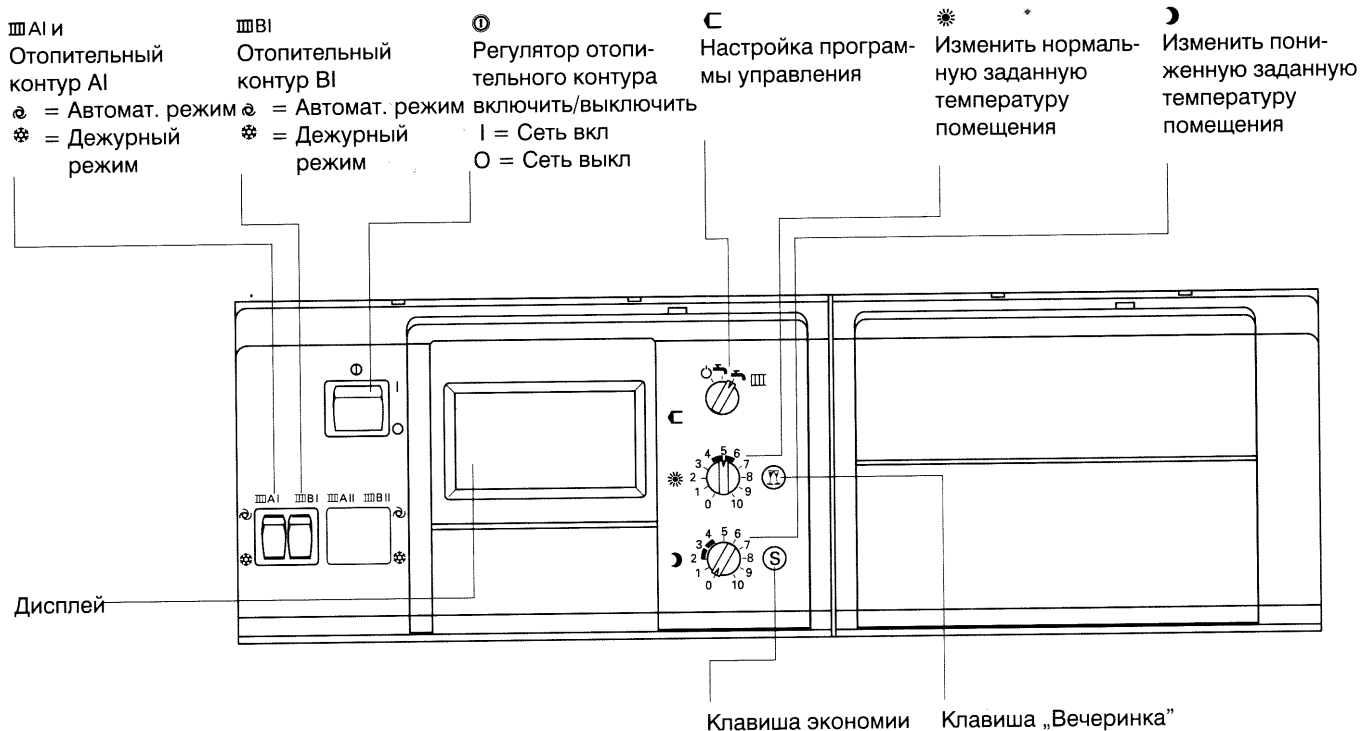

Блок управления Comfortrol – заводская первичная настройка

Избирательные клавиши „А”, „В”, „С”, „D”
нажимать в различных уровнях меню; вызывается соответствующая функция.

Информационную клавишу „i”
нажать; индицируется информационное меню.

День недели и время (СЕВ)
были установлены на заводе и остаются багодаря долговечной батарее в актуальном состоянии.

Зимнее и летнее время
Перестановка осуществляется автоматически.

Интервалы переключения
в состоянии при поставке настроены на 6.00 – 22.00.

Другие значения времени переключения могут быть настроены индивидуально (смотри страницу 10).

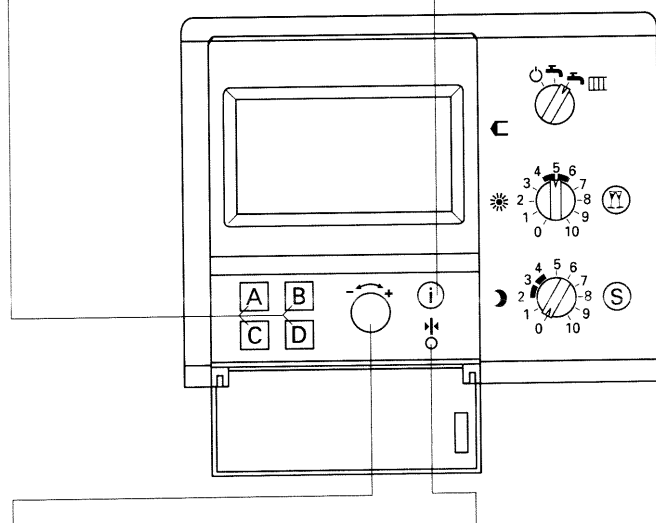

Ручку регулировки „-/+”
вращать для настройки значений времени переключения, температур и т. д.

Клавишу первичной настройки „*”
нажать; все измененные значения сбрасываются на заводскую первичную настройку.

2 Краткое руководство по эксплуатации

Включение прибора

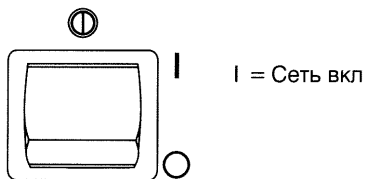

Первый ввод в эксплуатацию должен осуществляться специализирующей на системах отопления фирмой.

- Включить главный выключатель (вне котельной).
- Включить регулятор отопительного контура:
Выключатель установки „Ⓢ” на „I”.

На дисплее указываются

- день недели
- дата
- время
- установленная программа управления
- наружная температура.

Изменение заданной температуры помещения

Нормальная заданная температура помещения (например, днем)



Положение „5” соответствует заданной температуре помещения 20 °С

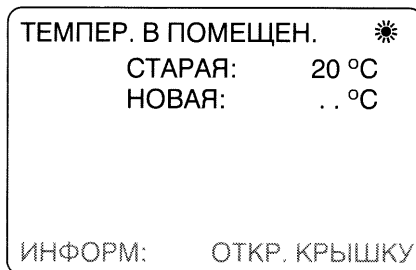

- Вращающуюся ручку „☀” или „☾” установить на желаемую температуру.

- На дисплее незамедлительно появляется предыдущая и измененная заданная температура помещения.

- Приблизительно через 5 секунд индикация гаснет, новая температура запомнена.

Пониженная заданная температура помещения (например, ночью)

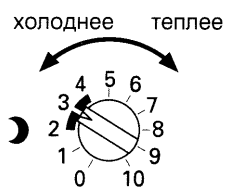

Положение „0” соответствует 5 °С (состояние при поставке), положение „3” соответствует заданной температуре помещения 14 °С. При положении „0” обеспечивается защита отопительных контуров от замерзания (смотри также страницу 5)

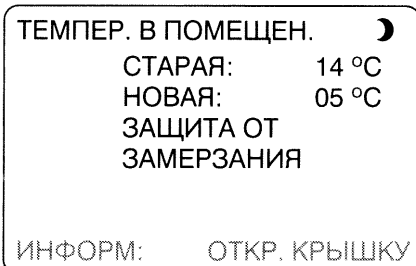
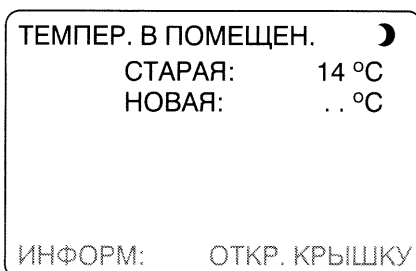

Настройка программы управления

	Избирательный переключатель программ „С”	Вращающаяся ручка „)”	Программа управления/функция
Режим отопления			
Для зданий с хорошей теплоаккумулирующей способностью; помещения после момента отключения охлаждаются незначительно.			Нормальный режим эксплуатации с периодической сменой на дежурный режим с контролем защиты отопительных контуров от замерзания согласно установленной программе выдержек времени (состояние при поставке).
Для зданий с плохой теплоаккумулирующей способностью; после отключения предотвращается значительное охлаждение помещений.			Нормальный режим эксплуатации с периодической сменой на режим пониженной мощности (ночное понижение) согласно программе выдержек времени.
Летний режим			
Если не требуется отопление помещений			Дежурный режим с контролем защиты всех отопительных контуров от замерзания.
Отпуск			
Если отопительная установка отключается на длительный период времени, например, во время летних отпусков При длительном отсутствии может также использоваться каникулярная программа (смотри страницу 14).			Длительный дежурный режим с контролем защиты отопительных контуров от замерзания.
Если к Вашей отопительной установке подключено два отопительных контура (III A I и III B I), они могут включаться и выключаться независимо; например, две квартиры с одним отопительным контуром каждая	Выключатель отопительного контура 		Выключатель отопительного контура в положении <ul style="list-style-type: none"> ☉ Соответствующий отопительный контур в автоматическом режиме (насос (насосы) отопительного контура (контуров) включены, смесители в функции регулирования) ☼ Соответствующий отопительный контур в дежурном режиме с контролем защиты от замерзания (насос (насосы) отопительного контура (контуров) выключен (выключены), смесители закрыты)

Краткое руководство по эксплуатации

Контроль защиты отопительных контуров от замерзания

Если наружная температура опускается ниже +1 °С, смесители переходят в функцию регулирования, и включаются насосы отопительных контуров.

При наружной температуре свыше +3 °С смесители закрываются, а насосы отопительных контуров отключаются.

Настройка режима „Вечеринка”

ЧЕТВЕРГ, 20.05.96
ВРЕМЯ, 10:30
ВЕЧЕРИНКА **II**
ВЫБРАНО:
20 °C
ТЕМП. ИЗМЕНИТЬ:
ОТКРЫТЬ КРЫШКУ
ВНЕШНЯЯ ТЕМП.: 16 °C

Настроить режим „Вечеринка”, если Вы хотите производить отопления независимо от установленной программы управления и установленных значений времени переключения.

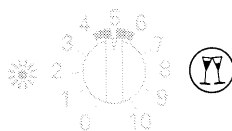

При наличии одного блока управления для двух отопительных контуров режим „Вечеринка” воздействует на оба отопительных контура.

- Нажать клавишу „II”.

Изменить температуру на „вечеринке”:

- Следуйте указаниям на индикаторе.

Окончание режима „Вечеринка”:

- Нажать клавишу „II” или окончание режима „Вечеринка” происходит автоматически при следующем переключении с режима понижения на режим отопления.

Настройка режима экономии

ЧЕТВЕРГ, 21.05.96
ВРЕМЯ, 10:35
ЭКОНОМНЫЙ РЕЖИМ **S**

ВНЕШНЯЯ ТЕМП.: 16 °C
ИНФОРМ: ОТКР. КРЫШКУ

В режиме экономии температура помещения опускается приблизительно на 2 °C.



При наличии одного блока управления для двух отопительных контуров режим экономии воздействует на оба отопительных контура.

- Нажать клавишу „S”.

Окончание режима экономии:

- Нажать клавишу „S” или окончание режима экономии происходит автоматически при следующем переключении с режима отопления на режим понижения.

3.1 Элементы управления и контроля при открытых крышках

Вращающиеся ручки изображены в состоянии при поставке.

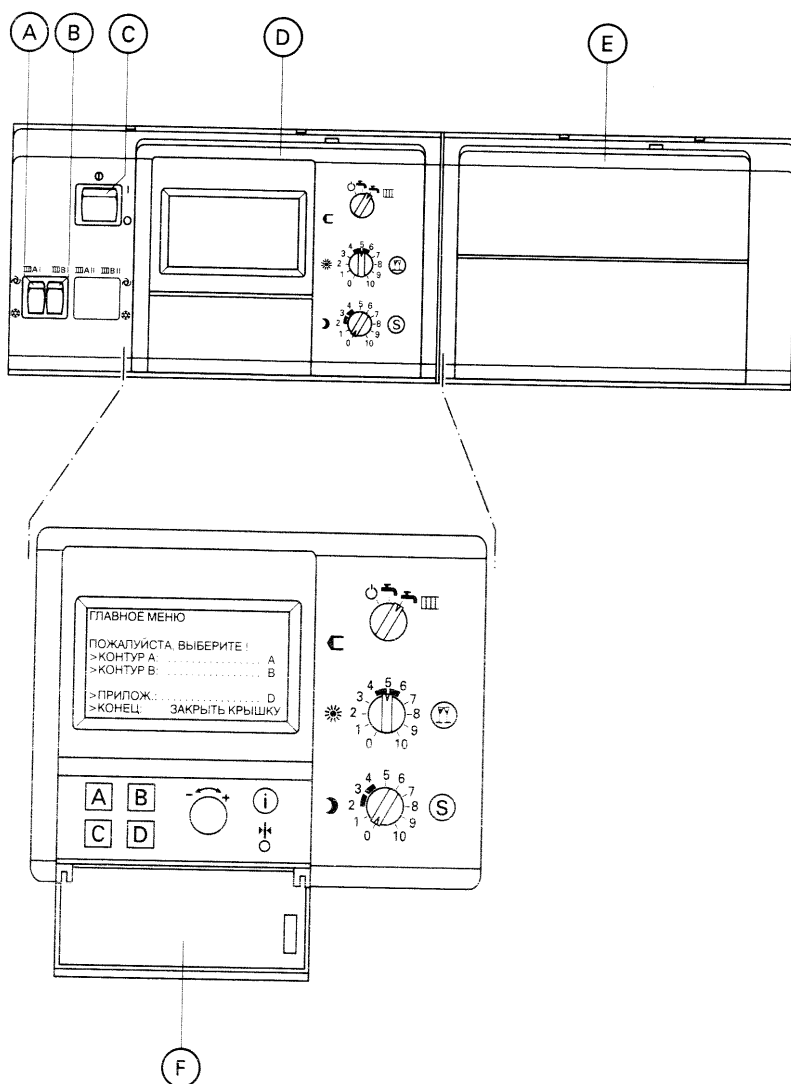

- Ⓐ Выключатель отопительного контура А
 ☉ = автоматический режим
 ☼ = дежурный режим
- Ⓑ Выключатель отопительного контура В
 ☉ = автоматический режим
 ☼ = дежурный режим
- Ⓒ Выключатель установки
 I = сеть вкл
 O = сеть выкл
- Ⓓ Блок управления Comfortrol с дисплеем
- Ⓔ Глухая крышка
- Ⓕ Крышка

- Ⓒ Избирательный переключатель программ
- ☼ Вращающаяся ручка нормальной заданной температуры помещения
- ☉ Кнопка „Вечеринка“
- ☾ Вращающаяся ручка пониженной заданной температуры помещения
- S Кнопка экономии
- i Информационная клавиша (меню)
- ☼ Кнопка первичной настройки
- ☾ Ручка регулировки
- A, B, C, D Избирательные клавиши

Символы на дисплее (при закрытой крышке)

- ☼ ☉ Выбранная настройка программы управления
- ☼ ☉ Нормальный режим эксплуатации (режим отопления)
- или ☾
- ☾ Режим пониженной мощности (режим понижения); в положении „0” – ЗАЩИТА ОТ ЗАМЕРЗАНИЯ

Распределение блока (блоков) управления

Если у Вас имеется отопительная установка с **одним** отопительным контуром, то блок управления распределен также этому отопительному контуру.

Если у Вас имеется отопительная установка с двумя отопительными контурами, Вы можете управлять отопительными контурами А и В при помощи **одного** блока управления. При применении **двух** блоков управления (в регуляторе или в качестве устройств дистанционного управления) каждый из них воздействует на распределенный ему отопительный контур.

Указание!

При использовании блока управления Comfortrol в качестве устройства дистанционного управления имеются все описанные функции.

3.1 Элементы управления и контроля

Настройка контрастности дисплея

- Открыть крышку блока управления Comfortrol.
- Нажать информационную клавишу „i”.
- Ручку регулировки „-↔+” вращать до тех пор, пока не установится желаемая контрастность.

Информация об управлении

При открытой крышке нажать клавишу „i”; информационное меню дает помощь и поддержку в управлении блоком Comfortrol. Пожалуйста, следуйте указаниям дисплея.

Клавиша первичной настройки „F”

Нажатие клавиши „F” (видна после открытия крышки блока управления Comfortrol) сбрасывает следующие настройки в состояние при поставке:

- значения времени переключения интервала переключения 1 всех четырех каналов таймера: от 6.00 до 22.00
- значения времени переключения интервалов переключения 2, 3 и 4 стираются: от --:-- до --:--
- крутизна (отопительные контуры A, B): 1,4

- уровень (отопительные контуры A, B): 0
- ограничение максимального значения (отопительные контуры A, B): 127 °C
- каникулярная программа: значения времени стираются; температура = 14 °C
- функция „Вечеринка”: выкл; темп. в режиме „Вечеринка” \cong 20 °C
- функция экономии: выкл
- контрастность дисплея: оптимальное значение

Обращение с блоком управления вне регулятора или, соответственно, панели для настенного монтажа

Блок управления может быть вынут из регулятора или, соответственно, панели для настенного монтажа и запрограммирован в другом месте.

До этого блок управления должен быть на определенное время вставлен в регулятор или, соответственно, панель для настенного монтажа. Для программирования Вы должны открыть крышку блока управления.

Могут быть запрограммированы:

- программы выдержек времени
- заданные значения температуры помещения
- отопительные характеристики
- время и дата

1. Выключить блок Dekamatik; выключатель установки „0” установить на „0”.
2. Блок управления при помощи отвертки приподнять из передней панели в верхних пазах (смотри рисунок) и вынуть строго в направлении на себя.
3. Провести вышеназванные настройки блока управления Comfortrol.
4. Установить и ввести в зацепление блок управления Comfortrol.
5. Включить блок Dekamatik; выключатель установки „0” установить на „1”.

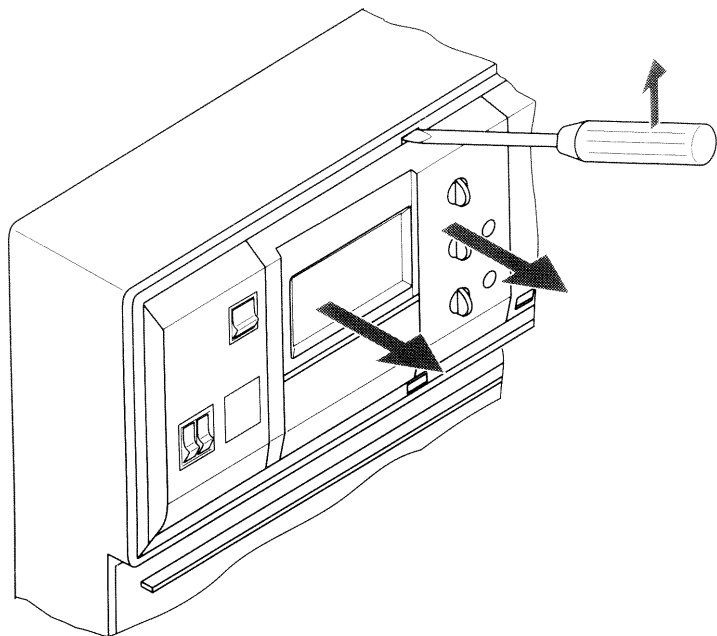

Снятие блока управления Comfortrol

Переключение языка общения

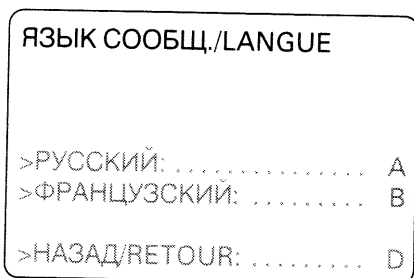

Если Вы хотите изменить язык общения, откройте крышку и следуйте приведенным путем через меню:

- Открыть крышку.
- ПРИЛОЖ. Клавиша „D”
- ИСХОДНАЯ НАСТРОЙКА Клавиша „A”
- Язык Клавиша „C”
- Выбрать язык общения.

Замена батарей

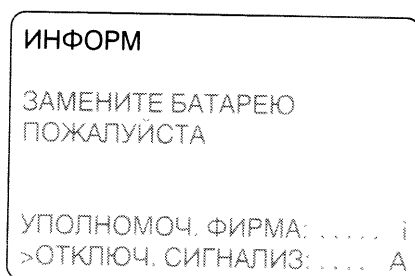

В задней стенке блока управления установлены две батареи. При разрядке батарей на дисплее появляется „Сообщение о неисправности”.

Если батареи не заменяются, сообщение о неисправности через некоторое время гаснет. При эксплуатации дисплей более не освещается; все остальные функции сохраняются.

- Открыть крышку.
- Заменить батареи; для этого произвести следующее:
 1. Выключатель установки „Ⓢ” и главный выключатель (вне котельной) отключить.
 2. Вытягивание блока управления (смотри рисунок на странице 8).
 3. Вынуть батарейный отсек из задней стенки.
 4. Замена батарей. Использовать щелочно-марганцевые батареи типа MICRO-LR03 (AAA). **Внимание!** Батареи уложить в соответствии с рисунком.
 5. Установить батарейный отсек. Установить блок управления.

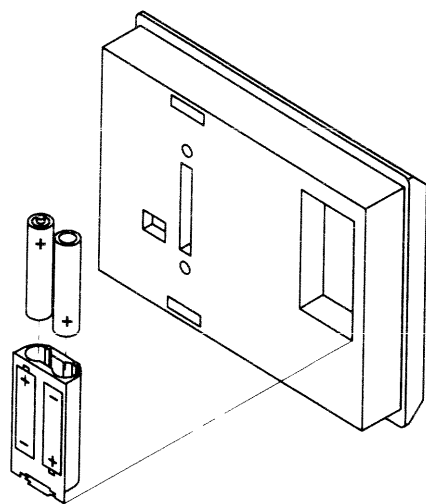

Замена батарей

3.2 Структура меню

3.2 Структура меню

Два нижеследующие рисунка дают Вам представление о структуре управления в режиме меню. Этим облегчается получение информации в меню. Вы поступаете следующим образом:

- Выберите желаемую информацию в уровне 2, 3 или 4 (смотри обзор).
- Проследуйте через меню назад до „Начала ввода“.
- Проведите операции на блоке управления в представленной последовательности.
- Учитывайте распределение блоков управления к отопительным контурам на странице 7.

Структура меню „Отопительные контуры А и В“ (меню 1)

Структура меню для отопительного контура А полностью идентична структуре меню для отопительного контура В. Уровни появляются на дисплее друг за другом.

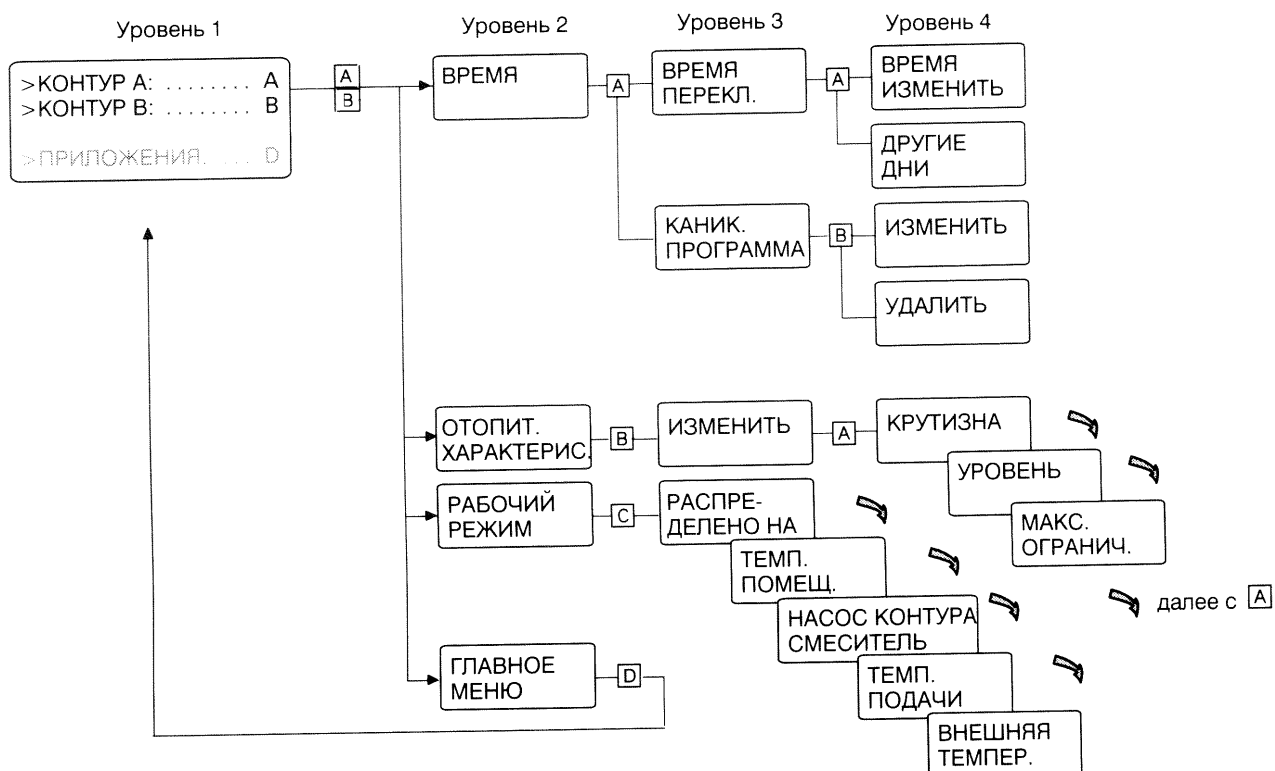

Структура меню „Установка” (меню 2)

Уровни появляются на дисплее друг за другом.

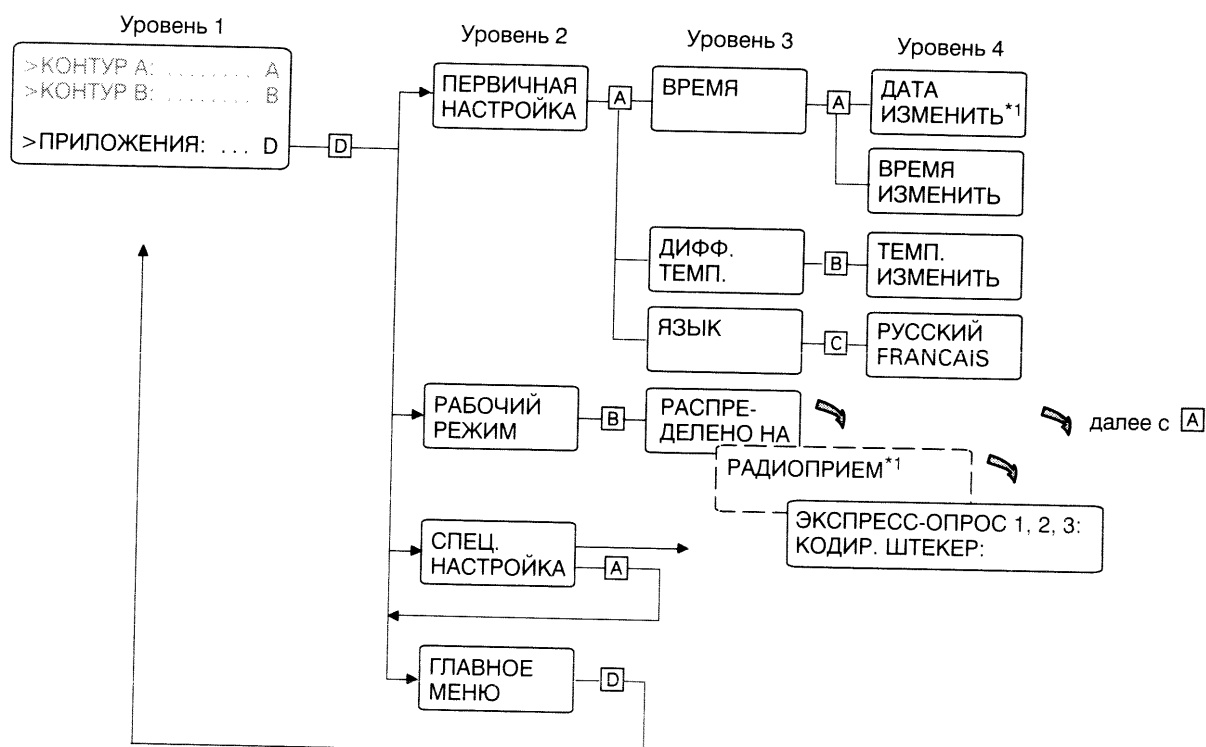

*1 Соблюдайте указание к радиочасам на странице 15.

Специальная настройка

Специальную настройку позволять проводить только специалисту по системам отопления. В данной области меню специалист по системам отопления предпринимает специальную настройку Вашей отопительной установки. Он может при диагностике и обслуживании опрашивать данные и режимы работы, что облегчает ему проведение сервисных работ.

3.3 Настройка

Программа выдержек времени

Общие сведения

Программа выдержек времени состоит из моментов включения и выключения, устанавливаемых на блоке управления Comfortrol. Они управляют, в зависимости от выбранной программы управления, включения и выключения:

- нормального режима (отопление помещения ВКЛ ☀)
- режима пониженной мощности (отопление помещения ВКЛ ☾)
- дежурного режима (отопление помещения ВЫКЛ)

Промежуток времени между моментом включения и следующим моментом выключения называется „интервалом переключения”.

Изменение значений времени переключения

Установите целенаправленно значения времени переключения, в котором требуется отопление помещения. Этим Вы экономите затраты на отопление.

Для отопительного контура А и В) Вы можете запрограммировать до 4 интервалов переключения в день.

Программы выдержек времени могут вводиться одинаковыми для каждого дня недели или различными. Если не устанавливаются индивидуальные значения времени переключения, регулятор работает по заводской первичной настройке, т. е. отопление помещения находится в эксплуатации с 6.00 до 22.00.

При настройке интервалов переключения учитывайте инерционность отопительной установки.

Начало режима отопления в 6.00 не означает, что помещения в 6.00 также будут теплыми. Дайте отопительной установке время для нагрева или охлаждения.

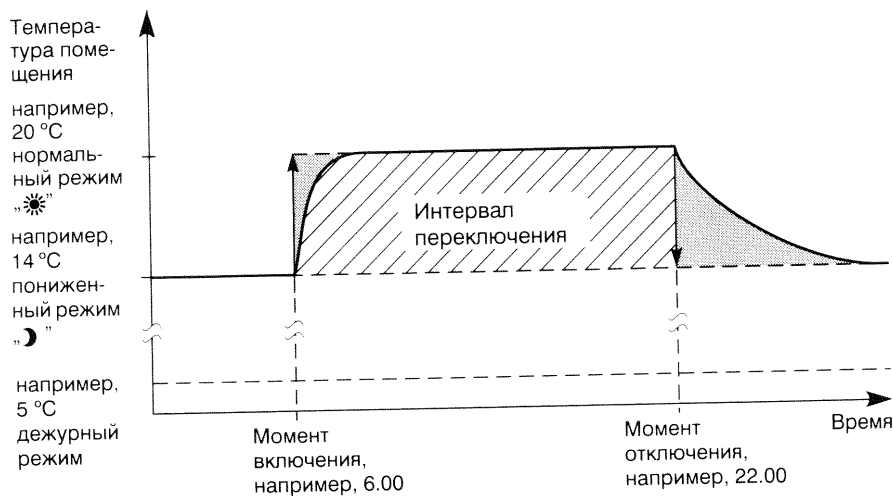

Время реакции „Вкл” и „Выкл”

Пример установленной на заводе программы выдержек времени

Индивидуальные значения времени переключения для всех дней недели одинаковые

Значения времени переключения должны быть настроены отдельно для отопительного контура А и отопительного контура В.

Если Вы хотите изменить значения времени переключения, откройте крышку и пройдите следующим путем через меню (смотри также „Структура меню“, меню 1 на странице 10):

- КОНТУР А Клавиша „А”
или
- КОНТУР В Клавиша „В”
- ВРЕМЯ Клавиша „А”
- ВРЕМЯ
ПЕРЕКЛЮЧЕНИЯ Клавиша „А”
- ВРЕМЯ ИЗМЕНИТЬ Клавиша „А”
- При помощи ручки регулировки
„-+” изменить значения времени и
подтвердить требуемой клавишей.

Индивидуальные значения времени переключения для отдельных дней недели различные

Вначале установите значения времени переключения одинаковыми для всех дней недели, если Вы хотите получить значения времени, отличные от заводской настройки (смотри выше).

Затем измените значения времени переключения отдельных отличающихся дней.

- КОНТУР А Клавиша „А”
или
- КОНТУР В Клавиша „В”
- ВРЕМЯ Клавиша „А”
- ВРЕМЯ
ПЕРЕКЛЮЧЕНИЯ Клавиша „А”
- ДРУГИЕ ДНИ Клавиша „В”
Выберите день недели и
подтвердите каждый
требуемой клавишей.
- ВРЕМЯ ИЗМЕНИТЬ Клавиша „А”
- При помощи ручки регулировки
„-+” изменить значения времени и
подтвердить требуемой клавишей.

Опрос значений времени переключения

- Открыть крышку.
- КОНТУР А Клавиша „А”
или
- КОНТУР В Клавиша „В”
- ВРЕМЯ Клавиша „А”
- ВРЕМЯ ПЕРЕКЛЮ-
ЧЕНИЯ Клавиша „А”
- Окончить опрос: закрыть крышку.

3.3 Настройка

Каникулярная программа

Вы можете ввести интервал от 1 до 99 дней и в течение этого времени настроить любую температуру помещения между 5 и 35 °С. Эта температура поддерживается днем и ночью.

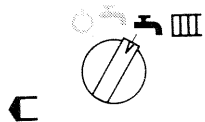

Положение избирательного переключателя программ при каникулярной программе

К установленному моменту отключения (конец программы всегда в 24.00) отопительная установка начинает вновь работать в соответствии со значениями времени переключения.

Указание!

Пожалуйста, учитывайте при выборе конца каникулярной программы, что охлажденное за много дней здание требует больше времени для нагрева, чем после ночного понижения.

При применении **одного** блока управления Comfortrol каникулярная программа воздействует на отопительные контуры А и В (если имеется). При применении **двух** блоков управления Comfortrol каждый из них воздействует на распределенный ему отопительный контур.

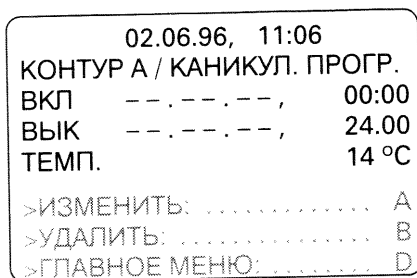

Если Вы хотите ввести каникулярную программу, откройте крышку и пройдите следующим путем через меню (смотри также „Структура меню“, меню 1 на странице 10):

- КОНТУР А Клавиша „А” или КОНТУР В Клавиша „В”
 - ВРЕМЯ Клавиша „А”
 - КАНИКУЛ. ПРОГРАММА Клавиша „В”
 - ИЗМЕНИТЬ Клавиша „А”
 - ВРЕМЯ ИЗМЕНИТЬ Клавиша „А”
- Ввести дату и время начала и конца каникулярной программы.

Указание!

Момент включения не должен находиться перед актуальным моментом.

- ТЕМПЕРАТУРУ ИЗМЕНИТЬ Клавиша „В”
- Желаемую во время каникулярной программы температуру настроить при помощи ручки регулировки „-↔+” и подтвердить требуемой клавишей.

Стирание каникулярной программы

- Открыть крышку и вызвать КАНИКУЛЯРНЮЮ ПРОГРАММУ, как это описано выше.
- Нажать требуемую клавишу; каникулярная программа стерта.

Изменение даты и времени

Если становится необходимым изменение даты и времени, предпримите следующие шаги согласно структуре меню (обзор 2, страница 11):

ПРИЛОЖ. / ВРЕМЯ СЕГОДНЯ ЧЕТВЕРГ, 10.06.96 ВРЕМЯ 11:14 >ДАТУ ИЗМЕНИТЬ: А >ВРЕМЯ ИЗМЕНИТЬ: В >НАЗАД: С

Указание!

Если блок управления Comfortrol в качестве устройства дистанционного управления в панели для настенного монтажа оснащен **модулем радиоуправляемых часов**, дата и астрономическое время всегда устанавливаются правильно автоматически. Блок управления указывает радиоприем индикацией РАДИОПРИЕМ на дисплее (смотри „Структура меню”, меню 2 на странице 11).

- Открыть крышку.
- ПРИЛОЖ. Клавиша „D”
- ИСХОДНАЯ НАСТРОЙКА Клавиша „A”
- ВРЕМЯ Клавиша „A”
- При помощи ручки регулировки „←→” изменить дату или время и подтвердить требуемой клавишей.

Опрос температур (заданных и действительных значений) и режимов работы

Для отопительного контура А или В указывается:

- температура помещения (заданное и действительное значение)
- эксплуатационное состояние: насосы отопительных контуров и смесители
- температура подачи (заданное и действительное значение)
- наружная температура

- Открыть крышку.
- КОНТУР А Клавиша „A”
или
КОНТУР В Клавиша „B”
- РАБОЧИЙ РЕЖИМ Клавиша „C”
- Следуйте следующим требованиям на дисплее.

3.3 Настройка

Внешнее переключение программы управления (телефонный контакт)

Выбранная вручную на блоке управления Comfortrol программа управления может быть изменена телефонным звонком (только в сочетании с приставкой; например, Dekatel-F). Переключение всегда осуществляется между распределенными в таблице программы.

Процесс при следующем звонке становится противоположным.

Переключение может касаться обоих отопительных контуров (отопительный контур А и В) или только одного отопительного контура (отопительный контур А или В) (смотри страницу 23).

Пример:

Вы находитесь не в Вашем жилье, где Вы проводите отпуск, и желаете оттуда включить отопительную установку. При Вашем звонке программа управления, например, „☺” переключается на „↔ III” (смотри таблицу).

Если Вы покидаете свое жилье, в котором Вы проводите отпуск, Вы должны вручную переставить коммутационный контакт на приставке или вновь произвести звонок для переключения.

Указание!

Если отопительная установка была переключена телефонным звонком, на дисплее появляется автоматически (при закрытой крышке) следующий текст: „ТЕЛЕ.ПРОГ.”.

Выбранная вручную программа управления (программа управления при разомкнутом контакте)	Кодирование 2 ^{*1}		Переключаемая программа управления (программа управления при замкнутом контакте)
☺ Отопление помещения выключено	—	↔	↔ III Постоянное отопление помещения вкл
↔ III Отопление помещения включено (согласно программе выдержек времени)	0C8:001 (состояние при поставке)	↔	☺ Постоянное отопление помещения выкл
↔ III Отопление помещения включено (согласно программе выдержек времени)	0C8:000	↔	↔ III Постоянное отопление помещения вкл

*1 Через кодировочный адрес распределение переключения может быть изменено (обратиться к специалисту по системам отопления).

Отопительные характеристики

Отопительные характеристики отображают зависимость между наружной температурой и температурой подачи. Упрощенно: чем ниже наружная температура, тем выше температура подачи. От температуры подачи зависит, в свою очередь, температура помещения.

В состоянии при поставке установлено:
 – Крутизна = 1,4
 – Уровень = 0

Изображенные отопительные характеристики действительны при следующих настройках:
 – Уровень = 0
 – Вращающаяся ручка „*“ = 5 (± 20 °C)

Возможно, что после первичной настройке отопительной характеристики при различных наружных температурах не устанавливается желаемая температура помещения. В этом случае необходима коррекция настройки отопительной характеристики.

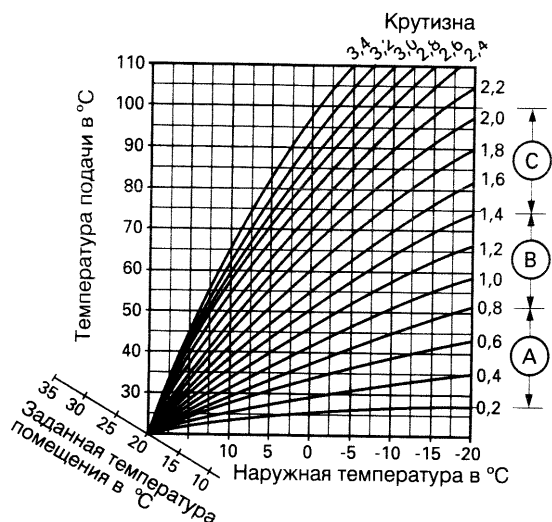

Регулируемые отопительные характеристики

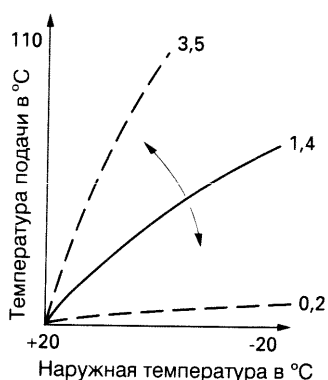

Изменение крутизны отопительной характеристики

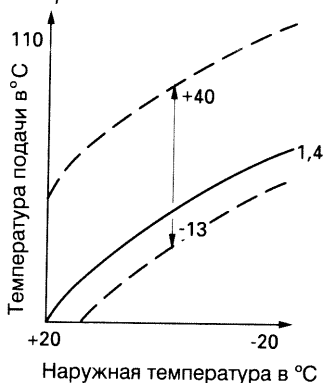

Изменение уровня отопительной характеристики

Крутизна отопительной характеристики находится обычно

например, для	в области крутизны
Отопление с отопительными панелями в полу помещения	Ⓐ (смотри диаграмму)
Низкотемпературные отопительные установки согласно положению об отопительных установках	Ⓑ (смотри диаграмму)
Отопительные установки с температурами свыше 75 °C	Ⓒ (смотри диаграмму)

Нормальная настройка:
 хорошо теплоизолированное здание в защищенном месте (например, радиаторное отопление) Крутизна = 1,2
 Открытое место или старая отопительная установка (например, радиаторное отопление) Крутизна = 1,6

Если Вы хотите изменить значения времени переключения, откройте крышку и пройдите следующим путем через меню (смотри также „Структура меню“, меню 1 на странице 10):

- КОНТУР А Клавиша „А“ или КОНТУР В Клавиша „В“
- ХАРАКТЕР Клавиша „В“

Вы находитесь в меню ХАРАКТЕР. Следуйте данным в меню и настройте желаемую характеристику.

Указание!

Для помощи используйте „Практические советы“ на странице 17.

3.3 Настройка

Практические советы

Воздействие при перемещении вращающейся ручки „☀” или „☾”

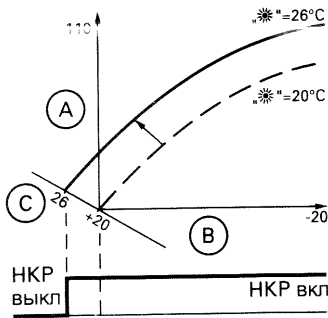

Пример 1:
Изменение на вращающейся ручке „☀” с 20 °С на 26 °С в режиме отопления

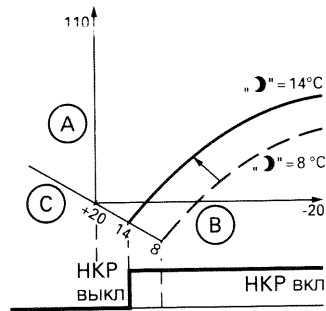

Пример 2:
Изменение на вращающейся ручке „☾” с 8 °С на 14 °С в режиме понижения

Отопительная характеристика смещается соответствующим образом вдоль оси заданной температуры помещения и вызывает измененный режим включения и выключения насосов отопительного контура (НКР), если активна функция логической схемы насосов отопительного контура (состояние при поставке).

- Ⓐ Температура подачи в °С
- Ⓑ Наружная температура в °С
- Ⓒ Заданная температура помещения в °С

Изменить отопительную характеристику, если ...

... генерированное количество тепла в **холодное время года слишком мало**, в переходный период достаточно.

... генерированное количество тепла в **холодное время года слишком велико**, в переходный период достаточно.

Провести изменения

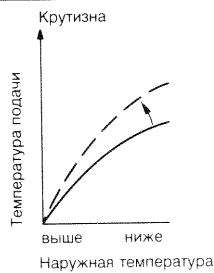

„Крутизну” отопительной характеристики настроить на следующее большее значение.

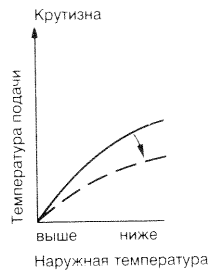

„Крутизну” отопительной характеристики настроить на следующее меньшее значение.

... генерированное количество тепла в **переходное время слишком мало**, в холодное время года достаточно.

... генерированное количество тепла в **переходное время слишком велико**, в холодное время года достаточно.

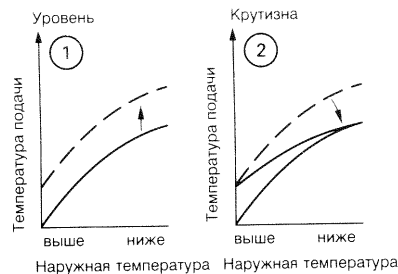

В операции ① „уровень” отопительной характеристики настроить на следующее большее значение, в операции ② „крутизну” – на следующее меньшее значение.

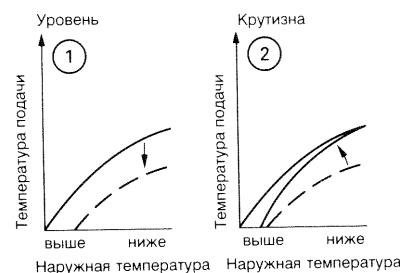

В операции ① „уровень” отопительной характеристики настроить на следующее меньшее значение, в операции ② „крутизну” – на следующее большее значение.

Ограничение максимального значения температуры подачи

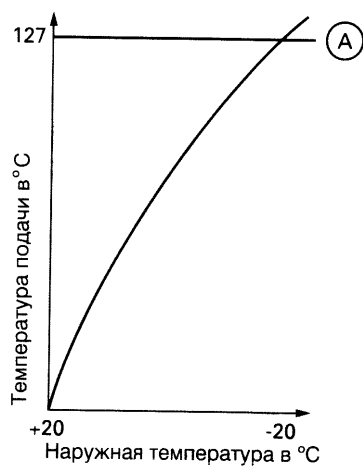

- А Электронное ограничение максимального значения температуры подачи состояние при поставке 127 °C

КОНТУР А / ХАРАКТЕР.	
КРУТИЗНА:	1,4
УРОВЕНЬ:	0 К
МАХ. ОГРАНИЧ.:	45 °C
>ИЗМЕНИТЬ:	А
>НАЗАД:	С
>ГЛАВНОЕ МЕНЮ:	Д

Пример индикации для изменения „ограничения максимального значения“

Терморегулятор „А“ регулятора котлового контура имеет приоритет перед электронным ограничением максимального значения температуры подачи.

Таким образом, Вы можете предпринимать электронным устройством ограничения максимального значения эффективное изменение максимальной температуры подачи только ниже установленной на терморегуляторе „А“ температуре.

Электронное ограничение максимального значения температуры подачи может быть установлено отдельно для каждого отопительного контура.

Пример:

Для контура отопления с панелями отопления в полу помещения, например, может быть введено ограничение максимального значения температуры подачи в 45 °C.

Внимание!

При отоплении с отопительными панелями в полу помещения учитывайте определяемую системой максимально допустимую температуру подачи. Максимальное ограничение температуры подачи не заменяет термостат максимального значения для отопления с отопительными панелями в полу помещения.

Если Вы хотите изменить ограничение максимального значения температуры подачи, откройте крышку и пройдите следующим путем через меню (смотри также „Структура меню“, меню 1 на странице 10):

- КОНТУР А Клавиша „А” или
- КОНТУР В Клавиша „В”
- ХАРАКТЕР Клавиша „В”

Вы находитесь в меню ХАРАКТЕР. Следуйте данным в меню и настройте желаемое ограничение максимального значения.

3.4 Выключатель отопительного контура

3.5 Вывод отопительных контуров из эксплуатации

3.4 Выключатель отопительного контура

Включение и выключение насоса отопительного контура

Выключатель отопительного контура

При помощи этих выключателей Вы можете включать и отключать каждый из отопительных контуров независимо друг от друга.

В зависимости от этого, смеситель соответствующего отопительного контура закрывается или включается в „функцию регулировки”.

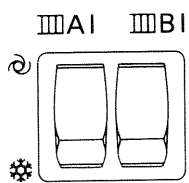

Выключатель отопительного контура

- Ⓢ = Автоматический режим
- ❄ = Дежурный режим

Дежурный режим с защитой отопительных контуров от замерзания „❄”

В этом положении при наружных температурах

- ниже +1 °С насос (насосы) отопительного контура (контуров) включен (включены) и смеситель (смесители) переключен (переключены) в „функцию регулировки”,
- свыше +3 °С насосы отопительных контуров отключаются и смесители закрываются.

Автоматический режим после выбора программы „Ⓢ”

В этом положении насосы отопительных контуров включены, и смесители находятся в „функции регулировки”.

Указание!

Если наружная температура вырастает на 1 °С выше заданной температуры помещения, насосы отопительных контуров отключаются. Они включаются вновь, если наружная температура опускается минимум на 1 °С ниже заданной температуры помещения.

3.5 Вывод отопительных контуров из эксплуатации

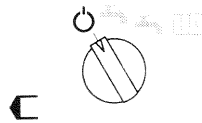

Избирательный переключатель программ установить на „Ⓢ”

Временное отсутствие

Вы можете вывести Ваш (Ваши) отопительный контур (отопительные контуры) во время временного отсутствия (например, отпуска) из эксплуатации, не выключая их полностью. Запомненные интервалы переключения сохраняются.

Главный выключатель (вне котельной) и выключатель установки „Ⓢ” регулятора отопительного контура должны оставаться включенными.

Обеспечивается защита от замерзания.

Указание!

Подключенные насосы включаются каждые 24 часа на короткое время для предотвращения заклинивания.

- Избирательный переключатель программ „C” установить в положение „Ⓢ”.



Благодаря этим мероприятиям установка остается под электрическим напряжением!

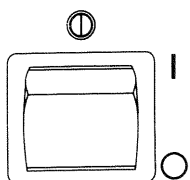

Выключатель установки

O = сеть выкл

Отопительные контуры или, соответственно, отопительную установку отключить от сети электрического питания

Запомненные данные сохраняются.

Внимание!

Защита от замерзания отсутствует.

- Выключить главный выключатель (вне котельной).
- Выключить регулятор отопительного контура:
Выключатель установки „Ⓢ” на „O”.

3.6 Сообщения о неисправности

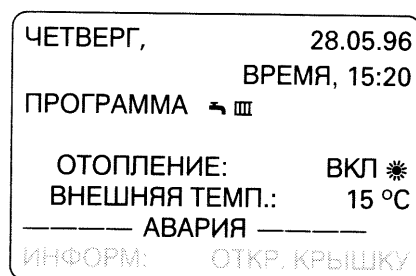

Индикация неисправности (при закрытой крышке)

При наличии неисправности она индицируется на дисплее; например, неисправность датчика.

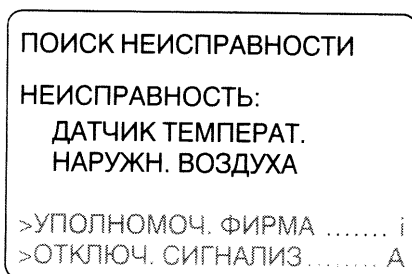

Индикация неисправности датчика наружной температуры

Вы можете самостоятельно путем опроса считать неисправность с дисплея и сообщить о ней специализирующейся на системах отопления фирме.

- Открыть крышку.
- ПОИСК НЕИСПРАВНОСТИ Клавиша „А”
Источник неисправности указывается открытым текстом.
- Нажать клавишу „i”.
Указываются адрес и номер телефона специализирующейся на системах отопления фирмы (если введены).
- Нажать клавишу „i”.
Информационное меню оканчивается.
- ОТКЛЮЧ. СИГНАЛИЗ Клавиша „А”
Появляется сообщение о неисправности.
Если неисправность не устраняется, сообщение вновь появляется в 0.00 следующего дня.

3.7 Неисправность! Что делать, если ...

3.7 Неисправность! Что делать, если ...

Неисправность	Причина	Устранение
Отопительный контур остается холодным	Выключатель установки „⊕“ на регуляторе отопительного контура включен на „0“	Выключатель установки включить „⊕“ на „I“
	Выключен главный выключатель (вне котельной)	Включить главный выключатель
	Сработал или отключился предохранитель в распределении по цепям тока	Сообщить в специализирующуюся на системах отопления фирму
	Неисправен двигатель смесителя	Установить временный режим отопления (смотри ниже)
	Неисправен регулятор отопительного контура	Установить временный режим отопления на двигателе смесителя (смотри ниже)
Температура помещения при низкой наружной температуре слишком мала	Неправильная настройка отопительных характеристик на регуляторе котлового контура	Проверить настройку отопительных характеристик
	Неправильно запрограммирован или настроен регулятор отопительного контура	Проверить и, при необходимости, откорректировать программу выдержек времени или настройку избирательного переключателя на соответствующем блоке управления
Днем тепло, ночью холодно	Неправильно запрограммирован или настроен регулятор отопительного контура	Проверить и, при необходимости, откорректировать программу выдержек времени или настройку избирательного переключателя на соответствующем блоке управления

При других неисправностях обратитесь, пожалуйста, в специализирующуюся на системах отопления фирму.

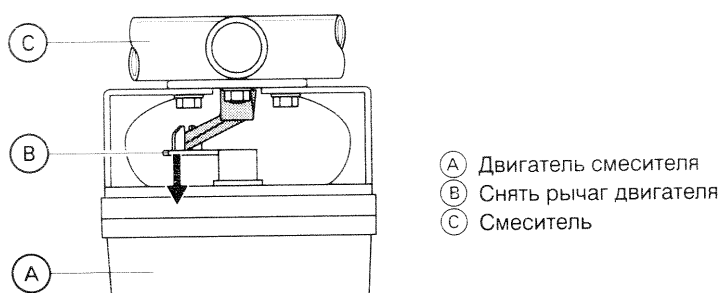

Для двигателя фланцевого смесителя:

- Поворотный выключатель для автоматического или ручного режима в положение „MAN“.
- Установить желаемое положение смесителя.

Настроить временный режим отопления на двигателе смесителя

3.8 Таблица для занесения „настроек и оснащения”







3.8 Таблица для занесения „настроек и оснащения”

В этой таблице приведены функции в состоянии при поставке и сравниваются возможности изменения. Пожалуйста, отметьте крестиками измененные функции.

Функция в состоянии при поставке	Измененная функция
<ul style="list-style-type: none"> ■ Электронное устройство ограничения максимального значения температуры подачи для отопительного контура А установлено на 127 °С ■ Электронное устройство ограничения максимального значения температуры подачи для отопительного контура В установлено на 127 °С 	<input type="checkbox"/> Переставлен на °С <input type="checkbox"/> Переставлен на °С
Блоки управления Comfortrol <ul style="list-style-type: none"> ■ Блоки управления Comfortrol находятся в регуляторе отопительного контура Dekamatik-HK2/-SH2 	<input type="checkbox"/> Блоки управления Comfortrol из регулятора применяются в качестве устройств дистанционного управления <input type="checkbox"/> Дополнительные блоки управления Comfortrol применяются в качестве устройств дистанционного управления: Отопительный контур А управляется блоком управления Comfortrol, который находится Отопительный контур В управляется блоком управления Comfortrol, который находится
<ul style="list-style-type: none"> ■ Отопительный контур А регулируется в функции погодных условий ■ Отопительный контур В регулируется в функции погодных условий 	Изменение возможно только в том случае, если блок управления Comfortrol применяется в качестве устройства дистанционного управления: <input type="checkbox"/> Отопительный контур А управляется с подключением регулирования по температуре помещения <input type="checkbox"/> Отопительный контур А управляется – во время режима отопления в зависимости от погодных условий, и – во время режима понижения с подключением регулирования по температуре помещения Изменение возможно только в том случае, если блок управления Comfortrol применяется в качестве устройства дистанционного управления: <input type="checkbox"/> Отопительный контур В управляется с подключением регулирования по температуре помещения <input type="checkbox"/> Отопительный контур В управляется – во время режима отопления в зависимости от погодных условий, и – во время режима понижения с подключением регулирования по температуре помещения
Насос отопительного контура А*¹ <ul style="list-style-type: none"> ■ Насос отопительного контура отключается, если наружная температура превышает заданную температуру помещения более чем на 1 °С Насос отопительного контура В*¹ <ul style="list-style-type: none"> ■ Насос отопительного контура отключается, если наружная температура превышает заданную температуру помещения более чем на 1 °С 	<input type="checkbox"/> Насос отопительного контура остается включенным, если наружная температура превышает заданную температуру помещения больше чем на 1 °С <input type="checkbox"/> Насос отопительного контура остается включенным, если наружная температура превышает заданную температуру помещения больше чем на 1 °С
<ul style="list-style-type: none"> ■ Отопительный контур А без электронного ограничения минимального значения ■ Отопительный контур В без электронного ограничения минимального значения 	<input type="checkbox"/> Отопительный контур А с электронным ограничением минимального значения Установлен на °С <input type="checkbox"/> Отопительный контур В с электронным ограничением минимального значения Установлен на °С
<ul style="list-style-type: none"> ■ Отопительный контур (контур) без внешнего переключения программы управления (телефонный контакт) 	<input type="checkbox"/> Отопительный контур (контур) с внешним переключением программы управления (телефонный контакт) Телефонный контакт воздействует на отопительные контуры А и В <input type="checkbox"/> только на отопительный контур А <input type="checkbox"/> только на отопительный контур В <input type="checkbox"/>

*¹ Насос (насосы) отопительного контура (отопительных контуров) включается (включаются) минимум 1 раз в день во избежание заклинивания насоса (насосов).

3.8 Таблица для занесения „настроек и оснащения“

Функция в состоянии при поставке	Измененная функция						
<ul style="list-style-type: none"> ■ При установленной программе управления „“ воздействует дежурный режим на отопительные контуры А и В 	<p>Программа управления „“</p> <ul style="list-style-type: none"> <input type="checkbox"/> Отопительный контур А – Дежурный режим „“ <input type="checkbox"/> Отопительный контур В – Программа управления „“ <input type="checkbox"/> Отопительный контур А – Программа управления „“ <input type="checkbox"/> Отопительный контур В – Дежурный режим „“ 						
<ul style="list-style-type: none"> ■ Внешний коммутационный контакт „Закреть смеситель“ При замкнутом внешнем коммутационном контакте: Смесители отопительных контуров А и В закрываются 	<p>При замкнутом внешнем коммутационном контакте:</p> <ul style="list-style-type: none"> <input type="checkbox"/> Отопительный контур А: Смеситель остается в режиме регулирования <input type="checkbox"/> Отопительный контур В: Смеситель остается в режиме регулирования 						
<p>Действительно только с 2-х-проводной шиной Viessmann через регулятор котлового контура Dekamatik:</p> <ul style="list-style-type: none"> ■ Пусковая схема отопительного котла Отопительные контуры А и В эксплуатируются с уменьшенной мощностью 	<ul style="list-style-type: none"> <input type="checkbox"/> Отопительный контур А без уменьшения мощности <input type="checkbox"/> Отопительный контур В без уменьшения мощности 						
<p>Действительно только с 2-х-проводной шиной Viessmann через регулятор котлового контура Dekamatik:</p> <ul style="list-style-type: none"> ■ Без уменьшения мощности Во время подогрева питьевой воды через регулятор котлового контура смесители для отопительных контуров А и В остаются в нормальном режиме регулирования 	<p>Во время подогрева питьевой воды</p> <ul style="list-style-type: none"> <input type="checkbox"/> Отопительный контур А эксплуатируется с пониженной мощностью (коэффициент.....) <input type="checkbox"/> Смеситель отопительного контура А закрывается <p>Во время подогрева питьевой воды</p> <ul style="list-style-type: none"> <input type="checkbox"/> Отопительный контур В эксплуатируется с пониженной мощностью (коэффициент.....) 						
<p>Действительно только с 2-х-проводной шиной Viessmann через регулятор котлового контура Dekamatik:</p> <ul style="list-style-type: none"> ■ Без подогрева питьевой воды Во время подогрева питьевой воды через регулятор котлового контура насосы отопительных контуров А и В остаются включенными 	<p>Во время подогрева питьевой воды</p> <ul style="list-style-type: none"> <input type="checkbox"/> Насос отопительного контура А отключается <input type="checkbox"/> Насос отопительного контура В отключается 						
<ul style="list-style-type: none"> ■ Dekamatik-HK2: К Dekamatik-HK2 подключен один датчик наружной температуры, воздействующий на все отопительные контуры ■ Dekamatik-SH2: Используется датчик наружной температуры регулятора котлового контура (к Dekamatik-SH2 не подключен ни один датчик наружной температуры) 	<ul style="list-style-type: none"> <input type="checkbox"/> Только для Dekamatik-HK2 (для Dekamatik-SH2 – состояние при поставке): Используется датчик наружной температуры регулятора котлового контура (к Dekamatik-HK2 не подключен ни один датчик наружной температуры) <input type="checkbox"/> Только для Dekamatik-SH2 (для Dekamatik-HK2 – состояние при поставке): К Dekamatik-SH2 подключен один датчик наружной температуры, воздействующий на все отопительные контуры <input type="checkbox"/> К Dekamatik-HK2/-SH2 подключено два датчика наружной температуры (для отопительного контура А и В) 						
	<table border="1"> <tr> <td data-bbox="802 1713 981 1803"> <p>Датчик наружной температуры регулятора котлового контура воздействует на отопительный контур</p> </td> <td colspan="2" data-bbox="989 1713 1441 1803"> <p>Датчик наружной температуры</p> <div style="display: flex; justify-content: space-around;"> <input type="checkbox"/> AI <input type="checkbox"/> BI </div> <p>подключен к Dekamatik-HK2 или -SH2 воздействует на отопительный контур</p> </td> </tr> <tr> <td data-bbox="802 1809 981 1861"> <ul style="list-style-type: none"> <input type="checkbox"/> „AI“ <input type="checkbox"/> „BI“ </td> <td data-bbox="989 1809 1212 1861"> <ul style="list-style-type: none"> <input type="checkbox"/> „AI“ <input type="checkbox"/> „BI“ </td> <td data-bbox="1220 1809 1441 1861"> <ul style="list-style-type: none"> <input type="checkbox"/> „AI“ <input type="checkbox"/> „BI“ </td> </tr> </table>	<p>Датчик наружной температуры регулятора котлового контура воздействует на отопительный контур</p>	<p>Датчик наружной температуры</p> <div style="display: flex; justify-content: space-around;"> <input type="checkbox"/> AI <input type="checkbox"/> BI </div> <p>подключен к Dekamatik-HK2 или -SH2 воздействует на отопительный контур</p>		<ul style="list-style-type: none"> <input type="checkbox"/> „AI“ <input type="checkbox"/> „BI“ 	<ul style="list-style-type: none"> <input type="checkbox"/> „AI“ <input type="checkbox"/> „BI“ 	<ul style="list-style-type: none"> <input type="checkbox"/> „AI“ <input type="checkbox"/> „BI“
<p>Датчик наружной температуры регулятора котлового контура воздействует на отопительный контур</p>	<p>Датчик наружной температуры</p> <div style="display: flex; justify-content: space-around;"> <input type="checkbox"/> AI <input type="checkbox"/> BI </div> <p>подключен к Dekamatik-HK2 или -SH2 воздействует на отопительный контур</p>						
<ul style="list-style-type: none"> <input type="checkbox"/> „AI“ <input type="checkbox"/> „BI“ 	<ul style="list-style-type: none"> <input type="checkbox"/> „AI“ <input type="checkbox"/> „BI“ 	<ul style="list-style-type: none"> <input type="checkbox"/> „AI“ <input type="checkbox"/> „BI“ 					

4.1 Экономия энергии ...

... благодаря современной отопительной установке

Покупкой „отопления“ Вы сделали решающий шаг к экономии энергии. Отопительные котлы Viessmann работают с оптимальным использованием энергии и соответственно высоким среднегодовым коэффициентом использования – экономят энергию, защищают окружающую среду, обеспечивают комфорт. Ваша новая отопительная установка использует при генерации тепла следующие возможности экономии энергии:

- хорошая теплоизоляция отопительного котла и бака-водонагревателя
- чистое сгорание и высокая степень использования энергии
- скользящий, в функции погодных условий принцип работы отопительного котла через систему регулирования; отопительный котел генерирует только действительно требуемое тепло
- индивидуально настраиваемые интервалы времени для режима отопления; Вы можете Вашу систему отопления запрограммировать по Вашему желанию и производить отопление только в том случае, если это действительно необходимо
- возможность выбора различных программ управления (например, только контроль защиты от замерзания ☺ во время отпуски).

... благодаря правильному отоплению

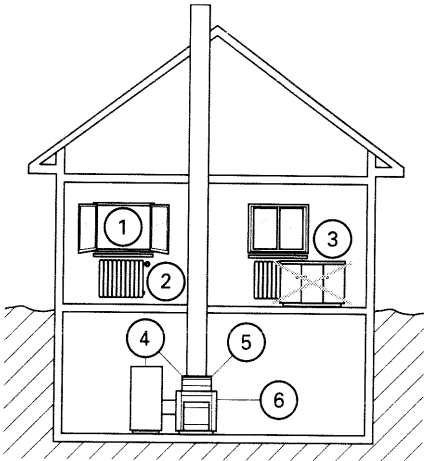

Наряду с этими техническими условиями Вы можете дополнительно сэкономить энергию Вашим „поведением“. В этом Вам помогут следующие мероприятия:

- правильная вентиляция: окна ① кратковременно полностью открыть и при этом закрыть термостатный клапан ②
- не перенагревать: стремиться к температуре помещения в 20 °С, уменьшение температуры помещения на каждый градус экономит до 6 % расходов на отопление
- использовать индивидуальные возможности настройки системы регулирования ⑤: например, „отопление помещения вкл/выкл“ через несколько интервалов переключения

- правильно настраивать температуру для бака-водонагревателя ④ на регуляторе ⑤
- правильно настраивать термостатный клапан ②
- не заставлять радиаторы и термостатный клапан ③
- контролируемое потребление горячей воды: как правило, принятие душа требует меньше энергии, чем принятие ванны
- жалюзи на окнах (если имеются) закрывать при наступлении темноты

... благодаря регулярному техническому обслуживанию

Регулярное техническое обслуживание отопительной установки ⑥ специализирующейся на системах отопления фирмой обеспечивает экономную и экологически чистую эксплуатацию.

... благодаря хорошей теплоизоляции

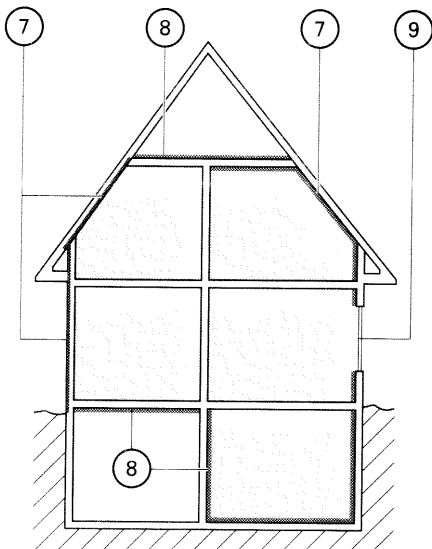

Если, кроме названных, Вы хотите использовать другие возможности экономии энергии, проверьте теплоизоляцию

- линий отопления и горячей воды,
- наружных стен и крыши ⑦,
- между отапливаемыми (закрашены серым) и неотапливаемыми (закрашены белым) помещениями ⑧,
- окон ⑨.

4.2 Предметный указатель

4.2 Предметный указатель

В

Включение прибора, 4
Внешнее переключение программы управления (телефонный контакт), 16
Вывод из эксплуатации, 20
Выключатель отопительного контура для отопительного контура А и В, 20

З

Заводская первичная настройка, 3, 12
Замена батарей, 9

И

Изменение астрономического времени, 15
Изменение даты, 15
Изменение заданной температуры помещения, 4
Изменение значений времени переключения, 12
Изменение функций (занесение), 23
Изменение крутизны отопительной характеристики, 17
Изменение нормальной заданной температуры помещения, 4
Изменение отопительной характеристики, 17
Изменение пониженной заданной температуры помещения, 4
Изменение температур подачи (ограничение максимального значения), 19
Изменение уровня отопительной характеристики, 17
Индивидуальное время переключения, 13
Индикация неисправностей датчиков, 21

К

Клавиша первичной настройки „F“, 3
Контроль защиты отопительной установки от замерзания, 5
Краткое руководство по эксплуатации, 3

Н

Настройка каникулярной программы, 14
Настройка контрастности, 8
Настройка одинаковой программы выдержек времени для всех дней недели, 13
Настройка/оснащение, 23
Настройка программы управления, 5
Настройка различной программы выдержек времени для отдельных дней недели, 13
Неисправность! Что делать, если ..., 22

О

Обращение с блоком управления вне регулятора, 8
Ограничение максимального значения температуры подачи, 19
Опрос действительных значений, 15
Опрос заданных значений, 15
Опрос значений времени переключения, 13
Опрос режимов работы, 15
Опрос температур, 15
Оснащение отопительной установки, 23
Отопительная характеристика (функция), 17

П

Переключение языка общения, 9
Практические советы (отопительная характеристика), 18
Программа выдержек времени, 12

Р

Работы на приборе, 2
Режим „Вечеринка „T““, 6
Режим экономии „S“, 6

С

Символы на дисплее, 7
Советы по экономии энергии, 25
Сообщения о неисправностях, 21
Специальная настройка, 11
Структура меню (обзор), 10, 11

Т

Телефонный контакт (внешнее переключение программы управления), 16

У

Указания по технике безопасности, 2
Устранение неисправностей отопительной установки, 22

Э

Экономия энергии, 25
Элементы контроля, 3, 7
Элементы управления, 3, 7