

Инструкция по эксплуатации
для пользователя установки

VIESMANN

Многокотельная установка с
контроллерами для постоянной температуры подачи
погодозависимым каскадным контроллером

VITOTRONIC 100
VITOTRONIC 333



Vitotronic 100,
HC1



Vitotronic 333,
MW2

Техника безопасности



Во избежание опасностей, физического и материального ущерба просим строго придерживаться данных указаний по технике безопасности.

Пояснение знаков техники безопасности



Опасно

Этот знак предупреждает о возможности травм.



Внимание

Этот знак предупреждает о возможности материального и экологического ущерба.

Указание

Сведения, отмеченные как «Указание», содержат дополнительную информацию.

Целевая группа

Данная инструкция по эксплуатации предназначена для пользователей отопительной установки.



Опасно

Неправильно проведенные работы на отопительной установке могут послужить причиной опасных для жизни несчастных случаев.

- Работы на газопроводке разрешается выполнять только специалистам по монтажу, уполномоченным на выполнение этих работ ответственной газоснабжающей организацией.
- Электротехнические работы разрешается выполнять только специалистам-электрикам.

При запахе газа



Опасно

При выделении газа возможны взрывы, следствием которых могут явиться тяжелейшие травмы.

- Не курить! Не допускать открытого огня и образования искр. Категорически запрещается пользоваться выключателями освещения и электроприборов.
- Закрывать запорный газовый кран.
- Открыть окна и двери.
- Удалить людей из опасной зоны.
- Находясь вне здания, известить уполномоченное специализированное предприятие по газу и электроснабжению.
- Находясь в безопасном месте (вне здания), перекрыть электропитание здания.

При запахе отходящих газов



Опасно

Отходящие газы могут стать причиной опасных для жизни отравлений.

- Выключить отопительную установку.
- Проветрить помещение, в котором находится установка.
- Закрывать двери в жилые помещения.

Техника безопасности (продолжение)

Меры, предпринимаемые при пожаре



Опасно

При пожаре возникает опасность ожогов и взрыва.

- Выключить отопительную установку.
- Закрывать запорные вентили в линиях подачи топлива.
- Для тушения пожара использовать проверенный огнетушитель подходящих классов АВС.

Дополнительные компоненты, запасные и быстроизнашивающиеся детали



Внимание

Компоненты, не прошедшие испытания вместе с отопительной установкой, могут вызвать повреждения отопительной установки или ухудшить ее эксплуатационные характеристики. Установку или замену деталей должна выполнять только специализированная фирма.

Требования к котельной



Внимание

- Несоответствующие условия окружающей среды могут привести к повреждению отопительной установки и поставить под угрозу безопасность ее эксплуатации.
- Обеспечить температуру окружающей среды выше 0 °С и ниже 35 °С.
 - Не допускается загрязнение воздуха галогенопроизводными углеводорода (например, входящими в состав аэрозолей, красок, растворителей и моющих средств) и сильного запыления (например, в результате шлифовальных работ).
 - Избегать длительной высокой влажности воздуха (например, из-за постоянной сушки белья).
 - Не закрывать имеющиеся отверстия для приточного воздуха.

Оглавление

Вводная информация	
Первичный ввод в эксплуатацию	6
Ваша отопительная установка предварительно отрегулирована	6
Органы управления и индикации	7
■ Вскрытие контроллера	7
Органы управления и индикации – Vitotronic 100	
Перечень органов управления и индикации	8
■ Функции	8
■ Символы на табло	10
Органы управления и индикации – Vitotronic 333	
Перечень органов управления и индикации	11
■ Функции	11
■ Символы на табло	12
■ Выбор отопительного контура – перед каждой настройкой и каждым опросом	13
Включение и выключение	
Включение отопительной установки	14
Выключение отопительной установки	15
Включение одного отопительного контура и приготовления горячей воды	16
Выключение одного отопительного контура и приготовления горячей воды	17
Отдельное включение приготовления горячей воды	17
Отдельное выключение приготовления горячей воды	18
Настройка температуры помещения – Vitotronic 333	
Постоянная настройка температуры помещения	19
■ Настройка нормальной температуры помещения	20
■ Настройка пониженной температуры помещения	20
■ Настройка циклограммы переключения режимов (программы выдержек времени)	21
Изменение температуры помещения всего на несколько дней	23
■ Настройка программы отпуска	23
Изменение температуры помещения всего на несколько часов	25
■ Настройка экономного режима	25
■ Настройка режима вечеринки	26
Настройка приготовления горячей воды – Vitotronic 333	
Настройка постоянного приготовления горячей воды	27
■ Настройка температуры горячей воды	28
■ Настройка циклограммы переключения режимов (программы выдержек времени)	28
Настройка приготовления горячей воды всего на несколько часов	32
Настройка однократного приготовления горячей воды	33

Оглавление (продолжение)

Прочие настройки	
Восстановление первичной настройки	34
Прочие настройки – Vitotronic 333	
Настройка времени и даты	35
Настройка языка дисплея	35
Схема выбора последовательности котлов	36
Изменение отопительной характеристики водогрейного котла	37
■ Изменение наклона и уровня	37
■ Для разбирающихся в технике пользователей установки	39
Настройка контрастности табло	40
Возможности опроса – Vitotronic 100	
Опрос температур	41
Опрос индикации неисправности	42
Возможности опроса – Vitotronic 333	
Опрос температур	43
Опрос программ выдержек времени	44
Опрос режима вечеринки и экономного режима	44
Опрос индикации неисправности	45
“Что делать?”	
В помещениях слишком холодно	46
В помещениях слишком жарко	48
Не поступает горячая вода	49
Слишком высокая температура горячей воды	50
“OFF” появляется на табло Vitotronic 100	50
Символ неисправности “I” мигает на табло Vitotronic 100	50
“Неисправность” мигает на табло Vitotronic 333	51
Индикация технического обслуживания появляется на табло Vitotronic 100	51
“Обслуживание” появляется на табло Vitotronic 333	51
“Дистанционное управление” появляется на табло Vitotronic 333	51
“Внеш. подключение” появляется на табло Vitotronic 333	52
“Централизованный режим управления” появляется на табло Vitotronic 333	52
“Сушка бесшовного пола” появляется на табло Vitotronic 333	52
“Без функции” появляется на табло Vitotronic 333	52
Уход за оборудованием	
Очистка	53
Осмотр и техническое обслуживание	53
Предметный указатель	54

Первичный ввод в эксплуатацию

Первичный ввод в эксплуатацию и настройка контроллера на местные и строительные условия должны проводиться местной специализированной фирмой по отопительной технике.

Как пользователь новой отопительной установки вы обязаны срочно зарегистрировать ее у мастера по надзору за дымовыми трубами и газоходами, обслуживающего ваш участок.

Мастер по надзору за дымовыми трубами и газоходами проинформирует вас также о том, какие работы он будет проводить на вашей отопительной установке (например, регулярные измерения, работы по очистке).

Ваша отопительная установка предварительно отрегулирована

Контроллеры уже настроены изготовителем. Таким образом, ваша отопительная установка находится в состоянии эксплуатационной готовности.

- В период времени с **6:00 до 22:00** производится отопление с нормальной температурой помещения
- В период с **5:30 до 22:00** осуществляется приготовление горячей воды (при наличии емкостного водонагревателя горячая вода подогревается до заданного значения температуры), и включен циркуляционный насос (при подключении его к контроллеру).
- В период с **22:00 до 6:00** производится отопление помещений с пониженной температурой (настройка на 3 °C, с защитой от замерзания).
- В период с **22:00 по 5:30** догрев емкостного водонагревателя не происходит
- День недели и время (среднеевропейское), переход на зимнее/летнее время происходит автоматически.

Заводскую первичную настройку вы можете изменить по своему усмотрению.

Указание

При нарушении электроснабжения все данные сохраняются.

Перечень органов управления и индикации

Для управления вашей отопительной установкой должны быть выполнены настройки на Vitotronic 100 каждого отопительного контура и на Vitotronic 333. Все возможные настройки описаны в настоящей инструкции по эксплуатации. Отдельные инструкции по эксплуатации Vitotronic 100, тип HC1, вам больше не требуются.

Если ваша установка оборудована устройствами дистанционного управления, ряд настроек может быть выполнен также посредством дистанционного управления.



Отдельная инструкция по эксплуатации

Вскрытие контроллера

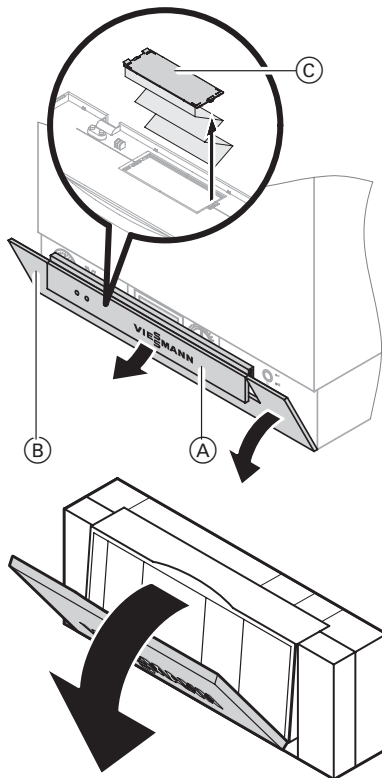

Vitotronic 100

Органы управления водогрейным котлом находятся под откидной крышкой контроллера. Чтобы открыть, поднять защитную крышку и опустить откидную крышку контроллера вниз. С внутренней стороны крышки контроллера находится краткая инструкция по эксплуатации.

- (A) Защитная крышка
- (B) Откидная крышка контроллера (при настройке открыть)

Vitotronic 333

Блок управления находится за защитной крышкой. Чтобы открыть, потянуть крышку за передний край вперед.

Перечень органов управления и индикации

Функции

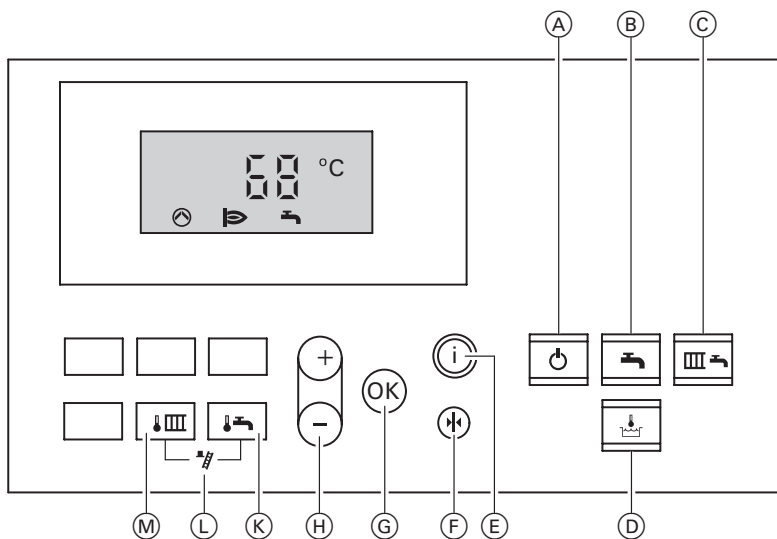

- | | |
|---|---|
| Ⓐ Дежурный режим | Ⓔ Подтверждение |
| Ⓑ Без функции | Ⓜ Настройка параметров |
| Ⓒ Отопление и нагрев воды | Ⓝ Без функции |
| Ⓓ Без функции | Ⓛ Функция контроля дымовой
трубы (только для сервисного
обслуживания) |
| Ⓔ Информация (стр. 14 и 15) | Ⓜ Без функции |
| Ⓝ Первичная настройка
(стр. 14 и 15) | |

Перечень органов управления и индикации (продолжение)

Другие органы управления и индикации

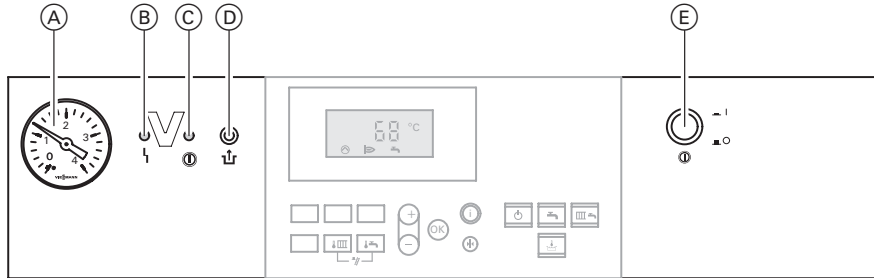

- Ⓐ Манометр
- Ⓑ Индикатор неисправностей (красный) (стр. 14)
- Ⓒ Индикатор рабочего состояния (зеленый) (стр. 14 и 15)
- Ⓓ Деблокировка температуры перегрева
- Ⓔ Сетевой выключатель (стр. 14 и 15)

Перечень органов управления и индикации (продолжение)

Символы на табло

Символы появляются только в зависимости от исполнения установки и соответствующего режима.

Мигание значений на табло указывает на то, что можно производить изменения.

- III Деблокировка котла контроллером Vitotronic 333
- ☉ Индикатор работы циркуляционного насоса отопительного контура
- ▶ Горелка включена
- ⚡ Контроль дымовой трубы включен
- ⚡ Неисправность горелки
- ☉ Индикация периодичности технического обслуживания
- ⚡ Контроль дымовой трубы включен
- i Информация
- ⚡ Неисправность
- OFF Котел для каскада блокирован
- ▲ Опрос наработки 1-й ступени горелки
- ▲▲▲ Опрос количества пусков горелки
- ▲▲▲▲ Расход

Основная индикация

Основная индикация (см. рис. на стр. 8) содержит номер котла (первая цифра на табло) и температуру котловой воды. После окончания каждой настройки на контроллере табло снова переключается на основную индикацию.

Перечень органов управления и индикации

Функции

Указание к типу MW2S

Индикатор неисправностей (красный) и индикатор рабочего состояния (зеленый) расположены на электронном модуле в распределительном шкафу.

Сетевой выключатель, предохранители и переключатель контроля дымовой трубы находятся в распределительном шкафу.

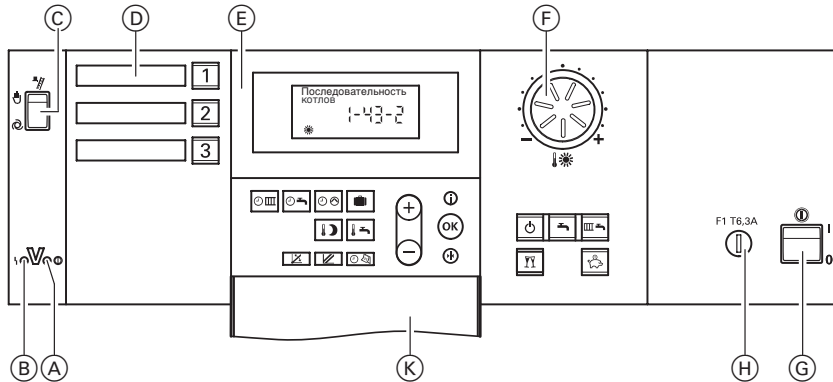















- (A) Индикатор рабочего состояния (зеленый) (стр. 14 и 15)
- (B) Индикатор неисправностей (красный) (стр. 45)
- (C) Переключатель контроля дымовой трубы (только для сервисного обслуживания)
- (D) Клавиши выбора отопительного контура (стр. 13)
- (E) Панель управления
 - Программа выдержек времени для отопления помещений (стр. 21)
 - Программа выдержек времени для приготовления горячей воды (стр. 28)
 - Программа выдержек времени для работы циркуляционного насоса (стр. 28)
 - Программа отпуска (стр. 23)
 - Температура горячей воды (стр. 28)
 - Пониженная температура помещения (стр. 20)
 - Наклон отопительной характеристики (стр. 37)
 - Уровень отопительной характеристики (стр. 37)
 - Время суток/дата (стр. 35)
 - Дежурный режим
 - Только нагрев воды
 - Отопление и нагрев воды
 - Экономный режим (стр. 25)
 - Режим "вечеринка" (стр. 26)
 - Настройка значений
 - Подтверждение
 - Информация (стр. 35 и 43)
 - Первичная настройка (стр. 34)
- (F) Ручка регулятора "☀️" нормальной температуры помещений (стр. 20)
- (G) Сетевой выключатель (стр. 14 и 15)
- (H) Предохранитель
- (K) Открытая крышка

Перечень органов управления и индикации (продолжение)

Символы на табло

Символы появляются только в зависимости от исполнения установки и соответствующего режима.

Мигание значений на табло указывает на то, что можно производить изменения.

-  при опасности замерзания
-  при отоплении помещений с нормальной температурой
-  при отоплении помещений с пониженной температурой
-  ,
-  ,
-  работает циркуляционный насос отопительного контура
-  смеситель "Откр."
-  смеситель "Закр."
-  деблокирован режим приготовления горячей воды
-  работает насос емкостного водонагревателя, идет приготовление горячей воды
-  идет приготовление горячей воды посредством солнечной установки
-  горелка включена
-  настройка и индикация времени
-  включена функция контроля дымовой трубы
-  прием сигналов точного времени (только с приемником сигналов точного времени, принадлежность)

Основная индикация

Основная индикация (см. рис. на стр. 11) показывает последовательность котлов. После окончания каждой настройки на контроллере табло снова переключается на основную индикацию.

Перечень органов управления и индикации (продолжение)

Выбор отопительного контура – перед каждой настройкой и каждым опросом

Ваш дом может отапливаться несколькими независимыми друг от друга отопительными контурами (например, контурами внутриспольного отопления или отопительными контурами с радиаторами).

Их можно выбрать на контроллере клавишами **1**, **2** или **3**. Обозначение клавиш выполнено индивидуальным образом местной фирмой по отопительной технике.

Отопительная установка только с одним отопительным контуром

Одна из клавиш **1** или **2** и одна из клавиш **Ш↔**, **↔** или **⊖** освещены, и можно сразу приступить к настройкам.

Отопительная установка с двумя или тремя отопительными контурами

Перед началом **каждой настройки** и опроса выбрать задействуемый отопительный контур.

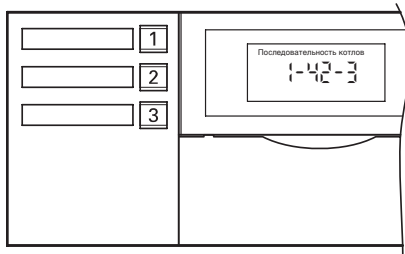

Нажать клавишу **1** или **2** или **3**.

Освещаются следующие клавиши:

- клавиша **1**, **2** или **3**
- клавиша **Ш↔**, **↔** или **⊖**
- клавиша **⏏** или **⏏** (если активирована)



Указание

Если настройки не выполняются, то освещение клавиш гаснет спустя короткое время.

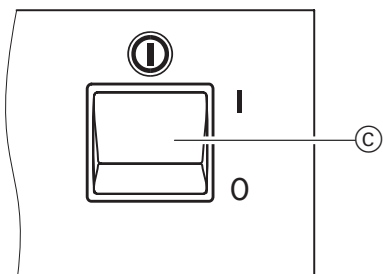
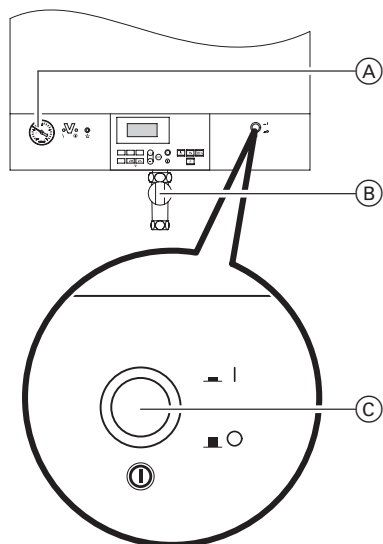
Включение отопительной установки



1. Проверить давление отопительной установки по манометру (A).
Если стрелка находится ниже красной отметки, то давление установки слишком низкое. В этом случае добавить в установку воды или обратиться в местную специализированную фирму по отопительной технике.
2. Открыть запорный газовый кран (B).
3. Включить напряжение сети, например, ввернув предохранитель или включив главный выключатель.
4. Включить сетевые выключатели "I" (C) (см. стр. 8 и 11) на всех контроллерах.
Эксплуатационная готовность сигнализируется зеленой лампой (индикатором рабочего состояния) на каждом контроллере, и через короткое время на табло контроллеров появляется основная индикация (см. стр. 10 и 12).
Теперь ваша отопительная установка и, при наличии, устройства дистанционного управления готовы к работе.
5. На каждом Vitotronic 100 должен быть настроен режим "Отопление и нагрев воды", так как иначе Vitotronic 333 не может использовать соответствующий водогрейный котел для теплогенерации.

Проверить, нажав клавиши горит ли подсветка клавиши  (см. стр. 16), если это не так, нажать клавишу .

Выключение отопительной установки

Если отопительная установка временно не используется, например, во время летнего отпуска, переключить все отопительные контуры Vitotronic 333 на **"Дежурный режим"**  (см. стр. 17).

Чтобы выключить один водогрейный котел отопительной установки, включить для соответствующего Vitotronic 100 **"Дежурный режим"** (см. стр. 8).

Указание

Циркуляционные насосы через каждые 24 часа автоматически включаются на короткое время во избежание заклинивания.

Если отопительная установка не используется, ее следует выключить.

Перед длительными перерывами в работе отопительной установки и после таких перерывов мы рекомендуем обратиться в местную специализированную фирму по отопительной технике.

Она при необходимости может принять соответствующие меры, например, по защите установки от замерзания.

1. Выключить сетевые выключатели **"I"** (см. стр. 8 и 11) на всех контроллерах. Зеленая лампа (индикатор рабочего состояния) на каждом контроллере гаснет.
2. Закрыть запорный газовый кран.
3. Выключить напряжение сети, например, вывернув предохранитель или выключив главный выключатель. Теперь установка обесточена, защита от замерзания **не** задействована.

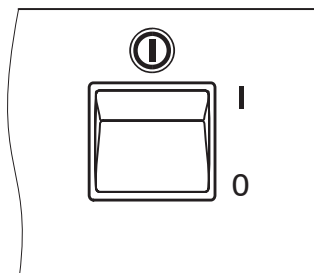

Указание

Настройки контроллера сохраняются.

Включение одного отопительного контура и приготовления горячей воды

Вам нужно отапливать помещения и требуется горячая вода.

Нажать следующие клавиши:

1. [1], [2] или [3], выбранная клавиша освещается.
2.  для "Отопления и нагрева воды".
 - Для выбранного отопительного контура отопление выполняется с поддержанием нормальной или пониженной температуры помещения (защита от замерзания) согласно установленной программе выдержек времени.
Первичная настройка:
с 6:00 до 22:00 поддерживается нормальная температура помещения, в остальное время суток пониженная.
 - В соответствии с установленной программой выдержек времени производится приготовление горячей воды (если есть емкостный водонагреватель) и включен циркуляционный насос (при наличии).
Первичная настройка:
с 5:30 до 22:00 горячая вода догревается до установленной заданной температуры и включен циркуляционный насос.
Учесть указание на стр. 27.
 - Задействована защита от замерзания емкостного водонагревателя.

Указания

Если горит подсветка клавиши :

- в режиме отопления помещений с нормальной температурой появляется символ "☀"
(см. стр. 12).
- в режиме отопления помещений с пониженной температурой выше 3 °C появляется символ "☾"
(см. стр. 12).

Выключение одного отопительного контура и приготовления горячей воды

Вам не нужно отапливать помещения и не требуется горячая вода.

Нажать следующие клавиши:

1. [1], [2] или [3], выбранная клавиша освещается.
2. [⏻] для "Дежурного режима".
 - Отопление помещений выбранным отопительным контуром не производится.
 - Приготовление горячей воды не производится.
 - Задействована защита от замерзания емкостного водонагревателя.

Указание

Насосы через каждые 24 часа автоматически включаются на короткое время во избежание заклинивания.

Отдельное включение приготовления горячей воды

Вам **не** нужно отапливать помещения, но требуется горячая вода.

Нажать следующие клавиши:

1. [1], [2] или [3], выбранная клавиша освещается.
2. [🔥] для "Только нагрев воды".
 - Отопление помещений выбранным отопительным контуром не производится.
 - В соответствии с установленной программой выдержек времени производится приготовление горячей воды (если есть емкостный водонагреватель) и включен циркуляционный насос (при наличии).

Первичная настройка:

с 5:30 до 22:00 горячая вода догревается до установленной заданной температуры и включен циркуляционный насос.

- Задействована защита от замерзания емкостного водонагревателя.

Указание

Циркуляционные насосы через каждые 24 часа автоматически включаются на короткое время во избежание заклинивания.

Отдельное выключение приготовления горячей воды

Вам нужно отапливать помещения, но **не** требуется горячая вода.
Должно выполняться указание на стр. 27.

Нажать следующие клавиши:

1. [1], [2] или [3], выбранная клавиша освещается.
2. [ш] для "Отопления и нагрева воды".
3. Удалить из памяти циклы приготовления горячей воды (см. стр. 31).
или
Установить заданное значение температуры горячей воды на 10 °C (см. стр. 28).
 - Отопление помещений отопительным контуром производится с нормальной или пониженной температурой помещения (защита от замерзания) согласно настроенной программе выдержек времени.
Первичная настройка:
с 6:00 до 22:00 поддерживается нормальная температура помещения, в остальное время суток пониженная.
 - Приготовление горячей воды не производится.
 - Задействована защита от замерзания емкостного водонагревателя.

Указание



Циркуляционный насос греющего контура емкостного водонагревателя через каждые 24 часа автоматически включается на короткое время во избежание заклинивания.

Постоянная настройка температуры помещений

Если отопительный контур должен отапливать помещения, то нужно выполнить следующее.

1. Для соответствующего отопительного контура [1], [2] или [3] должен быть настроен режим "Отопление и нагрев воды" .

Проверить, нажав клавишу:

[1], [2] или [3] подсветка клавиши  должна гореть; если это не так, нажать клавишу .

2. Для соответствующего отопительного контура [1], [2] или [3] можно ручкой регулятора "☼" настроить "нормальную температуру помещений" (для дневного времени) и клавишей  "пониженную температуру помещений" (на ночь) (см. стр. 20).

3. Время отопления помещений с поддержанием нормальной или пониженной температуры вашим отопительным контуром зависит от настройки программы выдержек времени (с 4 возможными циклами) для соответствующего дня.

- Если циклы не заданы, то помещения отапливаются в течение целого дня с поддержанием пониженной температуры.
- Если же заданы один или несколько циклов, то в течение **этого** времени помещения отапливаются с поддержанием нормальной температуры.

Проверить, нажав клавишу:

- [1], [2] или [3].
- одновременно нажать и не отпустить , на шкале времени появляются заданные циклы.

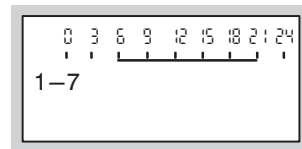

Изменение программы выдержек времени см. на стр. 21.

Постоянная настройка температуры помещений (продолжение)

Настройка нормальной температуры помещения

1. Нажать [1], [2] или [3], выбранная клавиша освещается.
2. Ручкой регулятора "☀" установить нужное значение параметра "Нормальная температура помещения".

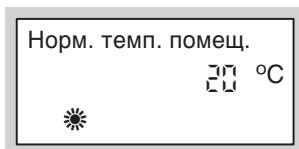

Настройка пониженной температуры помещения

Нажать следующие клавиши:

1. [1], [2] или [3], выбранная клавиша освещается.
2. [↔] для вызова показания параметра "Пониженная температура помещения"; на табло мигает прежняя настройка температуры.
3. (+)/(-) для задания нужного значения температуры.
4. [OK] для подтверждения; значение температуры перестает мигать и сохраняется в памяти.

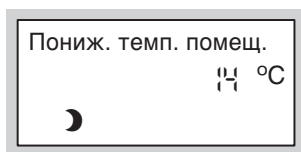

Постоянная настройка температуры помещений (продолжение)

Настройка циклограммы переключения режимов (программы выдержек времени)

В режиме отопления помещений возможно до 4 переключений в день между нормальной и пониженной температурой помещения (4 цикла). Изготовителем для всех дней недели установлен цикл № 1 с 6:00 до 22:00, т.е. в этот период времени помещения отапливаются в режиме нормальной температуры.

Программы выдержек времени можно настроить **одинаковыми** для всех дней недели или **различными** для каждого дня недели в отдельности.

При задании программ выдержек времени примите во внимание, что для нагрева помещений до необходимой температуры вашей отопительной установке потребуется определенное время.



Порядок настройки программы выдержек времени см. на стр. 22.
Порядок удаления из памяти цикла см. на стр. 23.



Постоянная настройка температуры помещений (продолжение)

Нажать следующие клавиши:

1. [1], [2] или [3], выбранная клавиша освещается.
2.  для установки "Прогр. врем. отоп."

Указание

Если вы хотите **досрочно прервать** настройку программы выдержек времени, еще раз нажать клавишу  и подтвердить клавишей .

3. /, пока не появится "1-7", если для всех дней недели вы хотите настроить одинаковые циклы

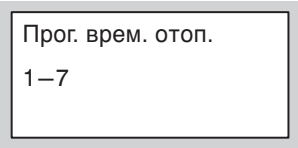

Прог. врем. отоп.
1-7

или
до появления "Пн", "Вт" и так далее, если для выведенного на табло дня недели надо установить другие отопительные циклы.

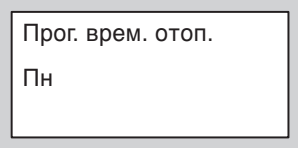

Прог. врем. отоп.
Пн







Указание

Если для отдельных дней недели установлены разные циклы, а вы хотите вновь задать для всех дней недели один и тот же цикл, то при появлении на табло "1-7" нажать . При этом **все** циклы возвращаются в состояние при поставке.

4.  для подтверждения; на табло появляется "Врем. отоп. фаза 1".

Указание

Чтобы пропустить один цикл, нажать клавишу .

5.  для подтверждения; на табло появляется "Врем. отоп. фаза 1 вкл."
6. / для задания начального момента отопительного цикла.
7.  для подтверждения; на табло появляется "Врем. отоп. фаза 1 выкл."
8. / для задания момента окончания отопительного цикла.
9.  для подтверждения; на табло появляется "Врем. отоп. фаза 2 вкл."

10. Настройка начального и конечного моментов отопительных циклов 2 - 4 выполняется, как описано в этапах 6 - 9.

Постоянная настройка температуры помещений (продолжение)

Для удаления из памяти цикла нажать следующие клавиши:

1. [1], [2] или [3], выбранная клавиша освещается.
2.  для вызова "Прогр. врем. отоп.".

Фаза отопл. 2 выкл.
 1-7 - - : - -
3.  до появления на табло "Врем.отоп.фаза выкл.".

Фаза отопл. 2 выкл.
 1-7 - - : - -
4.  до появления индикации конечного момента цикла "--:--".

5.  для подтверждения, пока не появится основная индикация.

Изменение температуры помещений всего на несколько дней

Во время отпуска у вас имеются следующие возможности сэкономить энергию:

- можно полностью выключить отопление помещений (см. "Выключение отопительного контура" на стр. 17)

или

- можно установить режим отопления помещений на минимальный расход энергии (например, чтобы не замерзли комнатные растения).

Для этого выбрать программу отпуска .

– При установке режима "Отопление и нагрев воды"  во время отработки программы отпуска все отопительные контуры осуществляют отопление помещений с поддержанием заданной пониженной температуры (см. стр. 20), но **без** приготовления горячей воды.

– Если установлен режим "Только нагрев воды" , то при отработке программы отпуска для всех отопительных контуров задействуется **только** функция контроля защиты от замерзания емкостного водонагревателя.

Установка программы отпуска

Программа отпуска запускается в 0:00 следующего после отъезда дня и завершается в 0:00 дня возвращения, т.е. в день отъезда и в день возвращения действует постоянная программа выдержек времени.

Указание

Контроллер настроен таким образом, что программа отпуска воздействует на все отопительные контуры. Если вы хотите изменить эту настройку, обратитесь в местную фирму по отопительной технике.



Изменение температуры помещений всего на несколько дней (продолжение)

Нажать следующие клавиши:



1.  для "программы отпуска".

Указание

Если вы хотите **досрочно прервать** настройку программы отпуска, еще раз нажать клавишу .

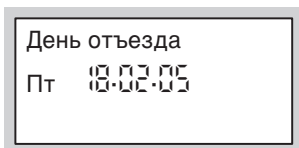
2.  для установки "дня отъезда" (появляется текущая дата).
3.  для установки даты желаемого дня отъезда.



4.  для подтверждения; появляется "День приезда" (дата, следующая за датой дня отъезда).
5.  для установки дня приезда.

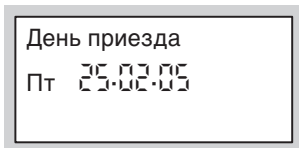





6.  для подтверждения.

Окончание программы отпуска

- Программа отпуска заканчивается автоматически в день приезда.



7. Во время выполнения программы отпуска поддерживается установленная пониженная температура помещений (см. стр. 20).

Чтобы изменить эту температуру:

- Нажать клавишу .
- Выбрать посредством  или  желаемое значение.
- Нажать клавишу  для подтверждения; значение температуры перестает мигать и сохраняется в памяти.



Указание

Это изменение действительно для всех случаев задания режима пониженной температуры помещения и при необходимости должно быть отменено после истечения программы отпуска.

- Если вы хотите досрочно прервать программу отпуска, еще раз нажать клавишу  и подтвердить "Удалить? Да" клавишей .

Изменение температуры помещения всего на несколько часов



Следующие функции позволят вам изменить температуру помещения на несколько часов без общего изменения настроек контроллера.

- В целях экономии энергии можно снизить нормальную температуру помещений клавишей экономного режима  (см. ниже).
- Вы хотите внеплановым образом отапливать помещения с нормальной температурой и иметь горячую воду. В этом случае выбрать клавишей  режим "Вечеринка" (см. стр. 26).

Настройка экономного режима



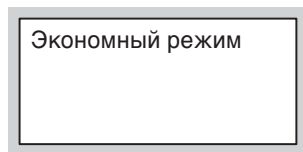

В экономном режиме происходит автоматическое снижение **нормальной температуры помещения**.

Нажать следующие клавиши:

1. ,  или , выбранная клавиша освещается.
2.  для "Экономного режима".



Окончание экономного режима

- Экономный режим заканчивается автоматически при очередном переключении на отопление помещений в режиме пониженной температуры.
- Для досрочного окончания экономного режима еще раз нажать клавиши ,  или  и ; подсветка клавиш гаснет.

Изменение температуры помещений всего на несколько часов (продолжение)

Настройка режима "Вечеринка"

- Производится отопление помещений с индивидуально задаваемой температурой (температура вечеринки)
- Горячая вода подогревается до заданной температуры.
- Циркуляционный насос включен.

Нажать следующие клавиши:

1. [1], [2] или [3], выбранная клавиша освещается.
2. [F1] для режима "Вечеринка"; значение температуры вечеринки мигает.
3. (+)/(-) для задания нужного значения температуры, если надо изменить температуру помещения.
4. (OK) для подтверждения; значение температуры перестает мигать и сохраняется в памяти.

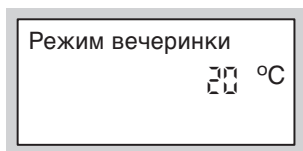

Окончание режима вечеринки



- Режим вечеринки заканчивается автоматически при очередном переключении на отопление помещений в режиме нормальной температуры, максимум спустя 8 часов.
- Для досрочного окончания режима вечеринки еще раз нажать клавиши [1], [2] или [3] и [F1]; подсветка клавиш гаснет.





Настройка постоянного приготовления горячей воды

Указание

Контроллер отрегулирован таким образом, что настройка для приготовления горячей воды действительна для **всех** отопительных контуров. Если вы хотите изменить эту настройку, обратитесь в местную фирму по отопительной технике.



Если должно осуществляться приготовление горячей воды, то нужно выполнить следующее.

1. Для соответствующего отопительного контура [1], [2] или [3] должен быть настроен режим "Отопление и нагрев воды"  или "Только нагрев воды" .



Проверить, нажав клавиши [1], [2] или [3]; должна гореть подсветка  или , в противном случае нажать  или .

Указание

Температуру горячей воды вы можете настроить индивидуально (см. стр. 28).

2. Время приготовления отопительным контуром горячей воды с заданной температурой и время работы циркуляционного насоса (при наличии) зависит от настройки обеих программ выдержек времени  и  (с 4 возможными циклами) для соответствующего дня.

Проверить, нажав клавишу:

- [1], [2] или [3],
- одновременно нажать и не отпускать /i или /i, на шкале времени появятся заданные циклы.

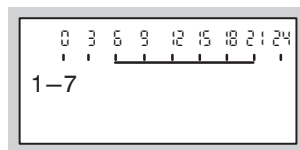



Изменение программы выдержек времени см. на стр. 28.

Постоянная настройка температуры горячей воды (продолжение)

Настройка температуры горячей воды

Нажать следующие клавиши:

1.  для заданного значения температуры горячей воды; на табло мигает прежняя настройка температуры.
2.  для задания нужного значения температуры.
3.  для подтверждения; значение температуры перестает мигать и сохраняется в памяти.

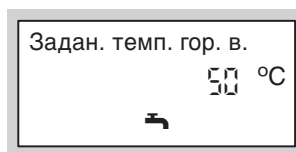

Настройка циклограммы переключения режимов (программы выдержек времени)

Отопительная установка без циркуляционного насоса

Указание

Контроллер отрегулирован таким образом, что настройка для приготовления горячей воды действительна для **всех** отопительных контуров. Если вы хотите изменить эту настройку, обратитесь в местную фирму по отопительной технике.

Приготовление горячей воды можно включать и выключать до 4 раз в день (4 цикла).

В программе выдержек времени изготавителем установлен **автоматический режим**, т.е. приготовление горячей воды происходит параллельно программе выдержек времени отопления помещений для **первого имеющегося** отопительного контура, но начинается на 30 минут раньше (с 5:30 до 22:00).

Если автоматический режим не нужен, можно установить также **индивидуальные программы выдержек времени**.

Программы выдержек времени можно настроить **одинаковыми** для всех дней недели или для каждого дня недели **индивидуально**. При задании программ выдержек времени примите во внимание, что для нагрева емкостного водонагревателя до необходимой температуры вашей отопительной установке потребуется определенное время.

Постоянная настройка температуры горячей воды (продолжение)

Отопительная установка с циркуляционным насосом

Указание

Контроллер отрегулирован таким образом, что настройка для приготовления горячей воды действительна для **всех** отопительных контуров. Если вы хотите изменить эту настройку, обратитесь в местную фирму по отопительной технике.

Циркуляционный насос перекачивает горячую воду в кольцевой трубопровод между емкостным водонагревателем и водоразборными точками, чтобы она как можно быстрее поступала к потребителю.



Приготовление горячей воды и циркуляционный насос можно включать и выключать до 4 раз в день (4 цикла). Изготовителем в программе выдержек времени настроен **автоматический режим**, т.е. приготовление горячей воды и циркуляционный насос работают параллельно по программе выдержек времени для отопления помещений **первого имеющегося** отопительного контура, но включаются на 30 мин раньше (с 5:30 до 22:00).

Если автоматический режим не нужен, можно установить также **индивидуальные программы выдержек времени**.

Программы выдержек времени можно настроить **одинаковыми** для всех дней недели или для каждого дня недели **индивидуально**.

При задании программ выдержек времени примите во внимание, что для нагрева емкостного водонагревателя до необходимой температуры вашей отопительной установке потребуется определенное время.

Включение циркуляционного насоса целесообразно только в то время, когда происходит отбор горячей воды.



В качестве примера ниже будет рассмотрена настройка программы выдержек времени для режима приготовления горячей воды . Настройка программы выдержек времени для циркуляционного насоса  выполняется аналогично.

Порядок настройки программы выдержек времени см. на стр. 30. Порядок удаления из памяти цикла см. на стр. 31.

Постоянная настройка температуры горячей воды (продолжение)



Настройка автоматического режима (при необходимости)

Нажать следующие клавиши:

1. [1], [2] или [3], выбранная клавиша освещается.
2.  для выбора **программы выдержек времени для приготовления горячей воды.**
3.  для вызова запроса **"Автоматика?"**, если запрос "Автоматика?" еще не появился на табло.
4.  для подтверждения.

Настройка индивидуальной программы выдержек времени



Нажать следующие клавиши:

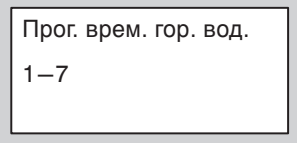

1. [1], [2] или [3], выбранная клавиша освещается.
2.  для выбора **программы выдержек времени для приготовления горячей воды.**
5. , пока не появится **"1-7"**, если для всех дней недели вы хотите настроить одинаковые циклы



Прог. врем. гор. вод.
1-7

Указание

Если вы хотите **досрочно прервать настройку программы выдержек времени**, еще раз нажать клавишу  и подтвердить клавишей .

3.  для вызова запроса **"Индивидуально?"**, если запрос "Индивидуально?" еще не появился на табло.
 4.  для подтверждения.
- или
до появления "Пн", "Вт" и так далее, если для выведенного на табло дня недели надо установить другие отопительные циклы.

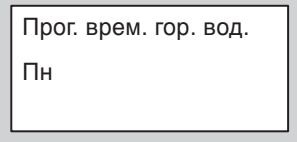

Прог. врем. гор. вод.
Пн

Постоянная настройка температуры горячей воды (продолжение)

Указание

Если для отдельных дней недели установлены разные циклы, а вы хотите вновь задать для всех дней недели один и тот же цикл, то при появлении на табло "1-7" нажать **OK**. При этом **все** циклы возвращаются в состояние при поставке.

6. **OK** для подтверждения; на табло появляется "Бойлер врем.фаза 1".

Указание

Чтобы пропустить один цикл, нажать клавишу **+**.

7. **OK** для подтверждения; на табло появляется "Бойлер врем.фаза 1 вкл.".

8. **+/-** для задания начального момента цикла приготовления горячей воды.

9. **OK** для подтверждения; на табло появляется "Бойлер врем.фаза 1 выкл.".

10. **+/-** для задания конечного момента цикла приготовления горячей воды.

11. **OK** для подтверждения; на табло появляется "Бойлер врем.фаза 2 вкл.".

12. Для настройки начала и окончания циклов приготовления горячей воды 2 - 4 выполнить этапы 8 - 11.

Для удаления из памяти цикла нажать следующие клавиши:

1. **1**, **2** или **3**, выбранная клавиша освещается.
2. **OK** для вызова программы **выдержек времени для приготовления горячей воды**.
3. **OK** пока не появится на табло "Бойлер врем.фаза выкл.".

4. **-** пока не появится индикации конечного момента цикла " _ _ : _ _ ".

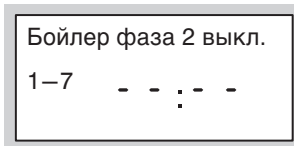







5. **OK** для подтверждения, пока не появится основная индикация.

Настройка приготовления горячей воды всего на несколько часов



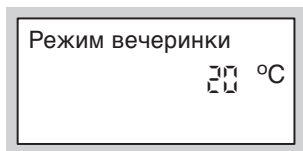

Следующая функция позволит вам выполнять приготовление горячей воды в течение нескольких часов без изменения на длительное время установок контроллера. В этом случае выберите режим "Вечеринка" . В режиме "Вечеринка" работает циркуляционный насос и производится отопление помещений с поддержанием температуры вечеринки. Если отапливать помещения не нужно (например, летом), следует установить температуру вечеринки на 4 °C (см. стр. 26).

Нажать следующие клавиши:

1. ,  или , выбранная клавиша освещается.
2.  для режима "Вечеринка"; значение температуры вечеринки мигает.
3. / для задания нужного значения температуры, если надо изменить температуру помещения.
4.  для подтверждения; значение температуры перестает мигать и сохраняется в памяти.





Окончание режима вечеринки

- Режим вечеринки заканчивается автоматически при очередном переключении на отопление помещений в режиме нормальной температуры, максимум спустя 8 часов.
- Для досрочного окончания режима вечеринки еще раз нажать клавиши ,  или  и ; подсветка клавиш гаснет.







Настройка одноразового приготовления горячей воды

Следующая функция позволит вам выполнить разовое приготовление горячей воды без изменения на длительное время установок контроллера. В этом случае выбрать режим "Вечеринка" .

Условия

- Кроме дежурного режима  и программы отпуска 
- Температура горячей воды должна быть ниже установленного заданного значения (см. стр. 43)

Нажать следующие клавиши:

1. ,  или , выбранная клавиша освещается.
2.  для режима "Вечеринка".
3.  для подтверждения; начинается приготовление горячей воды.
4. Спустя примерно 10 с еще раз нажать клавишу ; подсветка клавиши гаснет.

Восстановление первичной настройки при использовании Vitotronic 100

Vitotronic 100





Имеется возможность сбросить все измененные значения одновременно на заводскую первичную настройку.

Для этого нажать клавишу .

Vitotronic 333

Имеется возможность сбросить все измененные значения одновременно на заводскую первичную настройку.

Нажать следующие клавиши:



1. ,  или , выбранная клавиша освещается.
2.  для "Первичной настройки".
3.  для подтверждения.

Настройка времени и даты

Время суток и дата установлены изготовителем и могут быть изменены вручную.



Нажать следующие клавиши:

1.  для **времени суток**.

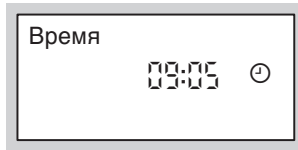
2.  /  для нужного времени суток.



3.  для подтверждения; **"Дата"** появляется на табло.



4.  /  для задания нужной даты.



5.  для подтверждения.

Настройка языка дисплея

Нажать следующие клавиши:

1. ,  или , выбранная клавиша освещается.

2.  для **"№ абонента"**.

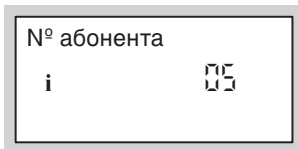

3.  для нужного языка.

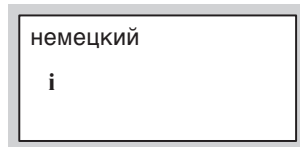

4.  для подтверждения.

Схема выбора последовательности котлов

Фактическая последовательность котлов (основная индикация)

Последовательность котлов
Вт 1-33-4

Каждому водогрейному котлу специалистом по отопительной технике присваивается определенный номер котла. В основной индикации указана актуальная фактическая последовательность котлов:

- Перед первым тире указаны активированные водогрейные котлы.
- Водогрейные котлы, стоящие после первого тире, могут использоваться для отопления, но в настоящее время не требуются.
- Водогрейные котлы после второго тире заблокированы (не могут быть использованы контроллером Vitotronic 333 для теплогенерации, например, из-за того, что они переключены на "Дежурный режим").

Последовательность эксплуатации котлов





Последовательность котлов
Вт 12 43

Критерии для последовательности котлов (например, постоянный ведущий котел, последний котел) устанавливаются местным специалистом по отопительной технике при вводе в эксплуатацию отопительной установки. Вы можете в рамках этих критериев изменить последовательность эксплуатации котлов.

Указание!

Может случиться, что другая последовательность эксплуатации котлов невозможна. Последовательность эксплуатации котлов не обязательно должна соответствовать фактической последовательности котлов, так как фактическая последовательность котлов зависит от различных факторов (например, неисправностей) и от настроек, выполненных местным специалистом по отопительной технике (например, блокировка в зависимости от температуры).

Нажать следующие клавиши:

1. / одновременно держать нажатыми в течение примерно 2 секунд, до появления последовательности эксплуатации котлов на табло.
2. / для требуемой последовательности эксплуатации котлов.
3.  для подтверждения.

Изменение отопительной характеристики водогрейного котла

Вы можете изменить отопительную характеристику, если температура помещений в течение длительного времени не соответствует вашим потребностям.

Корректировка отопительной характеристики осуществляется изменением наклона и уровня отопительной характеристики. Более подробные сведения об отопительной характеристике приведены на стр. 39.

Пронаблюдайте за измененной отопительной характеристикой в течение нескольких дней (по возможности дождитесь заметного изменения погоды) до того, как повторно изменять настройку.

Кратковременные изменения температуры помещений выполняются ручкой регулятора "☀️" или клавишей  (см. стр. 20).

Изменение наклона и уровня

Для настройки используйте таблицу на стр. 38.

Нажать следующие клавиши:

1. ,  или , выбранная клавиша освещается.
2.  для **наклона**
3. /  для ввода нужного значения.
4.  для подтверждения.

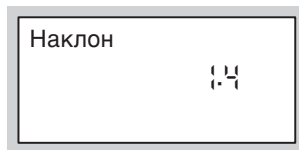





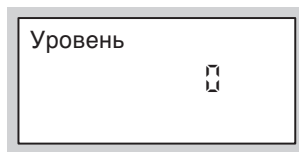

Указание

Слишком высокая или слишком низкая настройка наклона или уровня не причинит ущерба вашей отопительной установке.

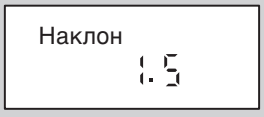
- или
-  для **уровня**.

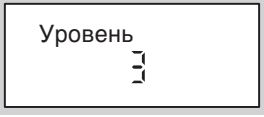

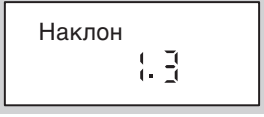
Изменение отопительной характеристики водогрейного котла (продолжение)

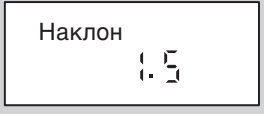
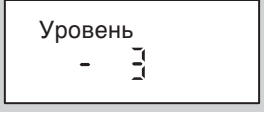
Отопительная характеристика	Действия	Пример
В жилом помещении в холодное время года слишком холодно	Настроить наклон отопительной характеристики на следующее более высокое значение (например, 1,5)	
В жилом помещении в холодное время года слишком жарко	Настроить наклон отопительной характеристики на следующее более низкое значение (например, 1,3)	
В жилом помещении в переходный сезон и в холодное время года слишком холодно	Настроить уровень отопительной характеристики на более высокое значение (например, +3 K)	
В жилом помещении в переходный сезон и в холодное время года слишком жарко	Настроить уровень отопительной характеристики на более низкое значение (например, 3 K)	
В жилом помещении в переходный сезон слишком холодно , а в холодное время года слишком жарко	Настроить наклон отопительной характеристики на следующее более низкое значение, а уровень на более высокое значение (например, +3 K)	
		
В жилом помещении в переходный сезон слишком жарко , а в холодное время года достаточно тепло	Настроить наклон отопительной характеристики на следующее более высокое значение, а уровень на более низкое значение (например, 3 K)	 

Изменение отопительной характеристики водогрейного котла (продолжение)

Для разбирающихся в технике пользователей установки

Отопительные характеристики представляют собой зависимость между наружной температурой и температурой котловой воды и, соответственно, подающей магистрали. Упрощенно говоря: чем ниже наружная температура, тем выше температура котловой воды и, соответственно, подающей магистрали.

Изображенные отопительные характеристики действительны при следующих настройках:

- уровень отопительной характеристики = 0

При другой настройке уровня характеристики смещаются параллельно в вертикальном направлении.

- нормальная температура помещений = прибл. 20 °C
- В состоянии при поставке наклон = 1,4, уровень = 0.





- (A) Внутрипольное отопление
- (B) Низкотемпературная отопительная установка

Примеры

- Теплоизолированный дом в защищенном месте (при радиаторном отоплении): наклон = 1,2
- Отдельно стоящий дом или с отопительной установкой старого образца (при радиаторном отоплении): наклон = 1,6

Настройка контрастности табло

Нажать клавишу  и одновременно клавишами  или  настроить контрастность.

Опрос температур

В зависимости от подключенных компонентов и выполненных настроек можно опрашивать значения температуры и режимы работы на данный момент.

Нажать следующие клавиши:

1. **i** для температуры котловой воды.
2. **+**/**-** для других опросов.
3. **OK** для окончания опроса.



Индикация на табло	Значение	Указания
0 0 i	Номер абонента LON	—
3 55 °C	Температура котловой воды	—
▲ 0 0 3 5 7 2 h	Наработка горелки (1-я ступень)	Показанные значения наработки в часах являются приближительными.
▲ ▲ ▲ 0 3 0 5 2 9	Число запусков горелки	—
▲ ▲ ▲ ▲ 0 3 0 5 8 5	Расход	Расход топлива, если специализированной фирмой по отопительной технике была выполнена соответствующая настройка

Опрос индикации неисправности

В случае неисправности вашей отопительной установки эта неисправность отображается на табло и посредством мигания красного индикатора неисправностей (см. стр. 8) на Vitotronic 100. Вы можете сами считать на табло код неисправности и сообщить его обслуживающей вас фирме по отопительной технике.

Считывание и квитирование кода неисправности



Нажать следующие клавиши:

1. \oplus/\ominus для вывода на табло других кодов неисправности при наличии нескольких неисправностей.
2. OK для квитирования неисправности.

Указание

Если неисправность не будет устранена, то на следующий день вновь появится сигнал неисправности.

Красный индикатор неисправности мигает до тех пор, пока неисправность не будет устранена.

Вызов квитированного сообщения о неисправности





Нажать следующие клавиши:

1. Держать нажатой OK прибл. 2 с.
2. \oplus/\ominus для вывода на табло других кодов неисправности при наличии нескольких неисправностей.

Опрос температур

В зависимости от подключенных компонентов и выполненных настроек можно опрашивать значения температуры и режимы работы на данный момент.

Нажать следующие клавиши:

1. [1], [2] или [3], выбранная клавиша освещается.
2.  для "№ абонента".
3.  /  для других опросов списка.
4.  для окончания опроса.

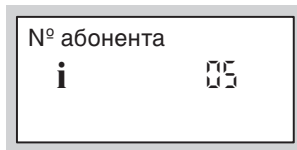







Последовательность опрашиваемых температур и режимов работы.

- № абонента
- Программа отпуска с днем отъезда и приезда, если введены
- Наружная температура
- Последовательность котлов
- Общая температура подачи, при наличии датчика
- Темп. котл. воды 1–4 (на каждый водогрейный котел)
- Температура отходящих газов, при наличии датчика
- Датчик 17А, при наличии датчика
- Датчик 17В, при наличии датчика
- Температура горячей воды
- Температура горячей воды 1 или 2, при наличии 2 датчиков температуры емкостного водонагревателя
- Темп. подачи при наличии отопительного контура со смесителем
- Нормальная температура помещения (заданное значение)
- Температура помещения (фактическое значение), при наличии устройства дистанционного управления Vitotrol
- Температура горячей воды при работе в режиме солнечной установки, в сочетании с солнечной установкой
- Температура коллектора, в сочетании с солнечной установкой
- Солнечная энергия индикация в кВт, в сочетании с солнечной установкой
- Время суток
- Дата
- Выход 20 вкл./выкл.
- Выход 29 вкл./выкл.
- Выход 52 откр./закр.
0 \triangle закр.
1 - 99 (%)
100 \triangle откр.
- Насос емкостного водонагревателя вкл./выкл.
- Циркуляционный насос вкл./выкл.
- Насос отопительного контура вкл./выкл.
- Смеситель откр./закр.
0 \triangle закр.
1 99 (%)
100 \triangle откр.
- Солнечный насос вкл./выкл.
- Нарботка солнечного насоса
- Язык дисплея

Опрос программ выдержек времени

Нажать следующие клавиши:

1. [1], [2] или [3], выбранная клавиша освещается.
2. /  для вызова программы выдержек времени режима отопления помещений
или
/  для вызова программы выдержек времени режима приготовления горячей воды
или
/  для вызова программы выдержек времени циркуляционного насоса
одновременно нажать и не отпускать, на шкале времени появляются установленные циклы.
3. Изменение программы выдержек времени см. на стр. 21 и 28.

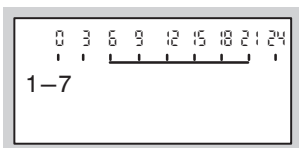

Опрос режима вечеринки и экономного режима

Нажать клавиши [1], [2] или [3], выбранная клавиша и клавиша активной программы освещаются (см. стр. 13).

Опрос индикации неисправности

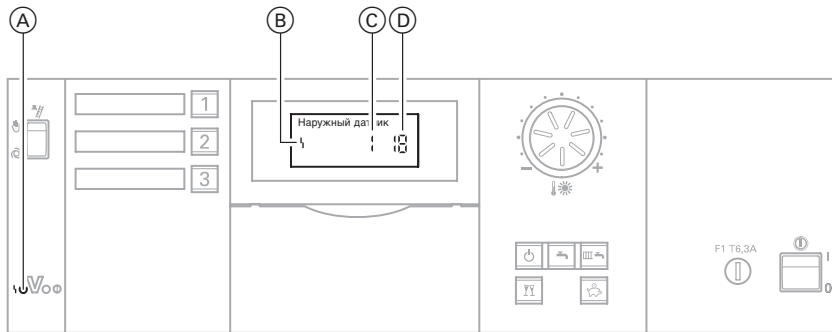

- (A) Индикатор неисправности (у типа MW2S на электронном модуле в распределительном шкафу)
 (B) Символ неисправности
 (C) Номер неисправности
 (D) Код неисправности

В случае неисправности вашей отопительной установки эта неисправность отображается на табло и миганием красного индикатора неисправностей. Вы можете сами считать на табло код неисправности и сообщить его обслуживающей вас фирме по отопительной технике. Это позволит специалисту по системам отопления лучше подготовиться и, возможно, сэкономит дополнительные дорожные расходы.

Нажать следующие клавиши:

1. (i) для поиска неисправностей.
2. (+)/(-) для вывода на табло других кодов неисправности при наличии нескольких неисправностей.
3. (OK) для **квитирования** всех сигналов неисправности.
4. (+)/(-) для ответа "Да" или "Нет". Ответив "Квитировать? Да", вы подтверждаете факт квитирования неисправности.
5. (OK) для подтверждения.

Для повторного вызова квитированных сигналов неисправности нажать следующие клавиши:

1. (OK) прибл. 2 с.
2. (+)/(-) для вывода на табло других кодов неисправности при наличии нескольких неисправностей.

Указание

Если неисправность не будет устранена, то на следующий день вновь появится сигнал неисправности. Красный индикатор неисправности мигает до тех пор, пока неисправность не будет устранена.

Что делать?

В помещениях слишком холодно

Причина	Устранение неисправности
Отопительная установка отключена	<ul style="list-style-type: none">■ Включить сетевой выключатель "ⓐ" на всех контроллерах (см. стр. 8 и 11)■ Включить главный выключатель при его наличии (находится за пределами котельной)■ Проверить предохранитель в распределительном электрическом устройстве (предохранитель домового ввода)
Неправильная настройка контроллера	Проверить и при необходимости исправить следующие установки: <ul style="list-style-type: none">■ на всех Vitotronic 100 должен быть настроен режим "Отопление и нагрев воды" (см. стр. 8)■ Отопительный контур на Vitotronic 333 должен быть включен (см. стр. 16)■ Температура помещения на Vitotronic 333 (см. стр. 19)■ Время суток на Vitotronic 333 (см. стр. 35)■ Отопительная характеристика отопительного контура на Vitotronic 333 (см. стр. 37)
Только в режиме эксплуатации с емкостным водонагревателем: приоритет подогрева горячей воды (☞☞ на табло)	Дождаться нагрева емкостного водонагревателя (☞ на табло гаснет)
Отсутствует топливо	Сжиженный газ: проверить запас топлива и при необходимости заказать доставку Природный газ: открыть запорный газовый кран или при необходимости обратиться на предприятие по газоснабжению

569 500 GUS

В помещениях слишком холодно (продолжение)

Причина	Устранение неисправности
<p>Неисправность на одном из Vitotronic 100: символ неисправности "I" с кодом неисправности появляется на табло, и красный индикатор неисправности мигает</p>	<p>Опросить код неисправности (см. стр. 42) и уведомить фирму по отопительной технике</p>
<p>Неисправность на Vitotronic 333: на табло появляется "Неисправность" и мигает красный индикатор неисправностей</p>	<p>Считать вид неисправности (см. стр. 45) и уведомить фирму по отопительной технике</p>
<p>Неисправность горелки: на соответствующем Vitotronic 100 появляется "I" на табло и мигает красный индикатор неисправностей на контроллере</p>	<p>Нажать разблокирующую кнопку при сигнале неисправности горелки "I" – если и после этого попытка пуска окажется безуспешной, обратиться в местную фирму по отопительной технике.</p>
<p>Нехватка воды</p>	<p>Уведомить местную фирму по отопительной технике.</p>
<p>Неисправность в системе приточного воздуха или в газовом тракте</p>	<p>Уведомить фирму по отопительной технике</p>
<p>Электропривод смесителя неисправен</p>	<p>Выполнить настройку смесителя вручную.</p>

Что делать?

В помещениях слишком жарко

Причина	Устранение неисправности
Неправильная настройка контроллера	Проверить и при необходимости исправить следующие установки: <ul style="list-style-type: none">■ Температура помещения на Vitotronic 333 (см. стр. 19)■ Время суток на Vitotronic 333 (см. стр. 35)■ Отопительная характеристика отопительного контура на Vitotronic 333 (см. стр. 37)
Неисправность на одном из Vitotronic 100: на соответствующем Vitotronic 100 появляется символ неисправности "I" на табло и мигает красный индикатор неисправности	Опросить код неисправности (см. стр. 42) и уведомить местную фирму по отопительной технике
Неисправность на Vitotronic 333: на табло появляется "Неисправность" и мигает красный индикатор неисправностей	Считать вид неисправности (см. стр. 45) и уведомить фирму по отопительной технике
Переключатель контроля дымовой трубы "H" стоит на "U"	Переставить переключатель контроля дымовой трубы "H" на "E" (см. стр. 8 и 11)

Не поступает горячая вода

Причина	Устранение неисправности
Отопительная установка отключена	<ul style="list-style-type: none"> ■ Включить сетевой выключатель "ⓘ" на всех контроллерах (см. стр. 8 и 11) ■ Включить главный выключатель при его наличии (находится за пределами котельной) ■ Проверить предохранитель в распределительном электрическом устройстве (предохранитель домового ввода)
Неправильная настройка контроллера	<p>Проверить и при необходимости исправить следующие установки:</p> <ul style="list-style-type: none"> ■ на всех Vitotronic 100 должен быть настроен режим "Отопление и нагрев воды" (см. стр. 8) ■ Режим приготовления горячей воды на Vitotronic 333 должен быть включен (см. стр. 11 и 17) ■ Температура горячей воды на Vitotronic 333 (см. стр. 28) ■ Время суток на Vitotronic 333 (см. стр. 35)
Отсутствует топливо	См. стр. 46
Неисправность на одном из Vitotronic 100: символ неисправности "I" с кодом неисправности появляется на табло и мигает красный индикатор неисправностей	Опросить код неисправности (см. стр. 42) и уведомить фирму по отопительной технике
Неисправность на Vitotronic 333: "Неисправность" появляется на табло и мигает красный индикатор неисправностей	Считать вид неисправности (см. стр. 45) и уведомить фирму по отопительной технике
Неисправность горелки: на соответствующем Vitotronic 100 появляется "⚡" на табло и мигает красный индикатор неисправностей на контроллере	Нажать разблокирующую кнопку при сигнале неисправности горелки "⚡" – если и после этого попытка пуска окажется безуспешной, обратиться в местную фирму по отопительной технике.
Нехватка воды	Уведомить местную фирму по отопительной технике.

Что делать?

Не поступает горячая вода (продолжение)

Причина	Устранение неисправности
Неисправность в системе приточного воздуха или в газовом тракте	Уведомить фирму по отопительной технике
Циркуляционный насос греющего контура емкостного водонагревателя неисправен	Уведомить фирму по отопительной технике

Слишком высокая температура горячей воды

Причина	Устранение неисправности
Неправильная настройка контроллера	Проверить и при необходимости скорректировать температуру горячей воды на Vitotronic 333 (см. стр. 28)
Неисправность датчика	Уведомить фирму по отопительной технике
Переключатель контроля дымовой трубы "A" стоит на "B"	Переставить переключатель контроля дымовой трубы "A" на "C" (см. стр. 11)

"OFF" появляется на табло Vitotronic 100

Причина	Устранение неисправности
Котел для каскада блокирован	Поручить деблокировать котел фирме по отопительной технике







Символ неисправности "I" мигает на табло Vitotronic 100

Причина	Устранение неисправности
Неисправность на соответствующем Vitotronic 100	Записать код неисправности (см. стр. 42) и уведомить фирму по отопительной технике

”Неисправность” мигает на табло Vitotronic 333

Причина	Устранение неисправности
Неисправность отопительной установки	Считать вид неисправности (см. стр. 45) и уведомить фирму по отопительной технике

Индикация технического обслуживания появляется на табло Vitotronic 100

Причина	Устранение неисправности
<p>Появилась необходимость в техническом обслуживании на соответствующем водогрейном котле</p> <p>Возможны следующие индикации технического обслуживания:</p> <p>■    h (наработка)</p> <p>■    (индикация периодичности технического обслуживания)</p>	<p>Поручить фирме по отопительной технике выполнить техническое обслуживание</p> <p>Указание Индикация технического обслуживания неисправностью не является. Водогрейный котел остается в готовом к эксплуатации состоянии.</p>

”Обслуживание” появляется на табло Vitotronic 333

Причина	Устранение неисправности
Появилась необходимость в техническом обслуживании одного из водогрейных котлов	Поручить фирме по отопительной технике выполнить техническое обслуживание

”Дистанционное управление” появляется на табло Vitotronic 333

Причина	Устранение неисправности
К отопительному контуру подключено устройство дистанционного управления	Провести на устройстве дистанционного управления настройку или опросы (см. отдельную инструкцию по эксплуатации)

Что делать?

”Внеш. подключение” появилось на табло Vitotronic 333

Причина	Устранение неисправности
Установленная на контроллере программа управления была переключена внешним переключающим устройством	Устранение не требуется. Переключение программы управления задано ручной настройкой.

”Сушка бесшовного пола” появляется на табло Vitotronic 333

Причина	Устранение неисправности
Настроена функция сушки бесшовного пола.	Подождать до окончания функции

”Централизованный режим управления” появляется на табло Vitotronic 333

Причина
Настройка программы управления и программы отпуска осуществляется отопительным контуром, для которого установлен режим централизованного управления

”Без функции” появляется на табло Vitotronic 333

Причина
Нажатой вами клавише не присвоена функция или функция настраивается только на устройстве дистанционного управления.

Очистка

Оборудование можно чистить стандартным бытовым чистящим средством (но не абразивным).

Осмотр и техническое обслуживание

Осмотр и техническое обслуживание отопительной установки предписано Положением об экономии энергии и стандартами DIN 4755, DIN 4756, DIN 1988 8 и EN 806.

Для обеспечения бесперебойного, энергосберегающего и экологически чистого режима отопления необходимо регулярно проводить техническое обслуживание. Для этого лучше всего заключить с обслуживающей вас фирмой по отопительной технике договор о проведении осмотра и технического обслуживания.

Водогрейный котел

По мере загрязнения водогрейного котла повышается температура отходящих газов, а следовательно повышаются и потери энергии. Поэтому каждый водогрейный котел подлежит ежегодной чистке.

Емкостный водонагреватель

Стандарты DIN 19888 и EN 806 предписывают провести первое техническое обслуживание или чистку не позднее чем через два года после ввода в эксплуатацию и затем проводить их при необходимости. Очистку внутренних поверхностей емкостного водонагревателя, в том числе подключений контура водоразбора ГВС, разрешается производить только авторизованной фирме по отопительной технике. Если в подающем трубопроводе холодной воды емкостного водонагревателя имеется устройство для обработки воды (например, шлюз или устройство для добавления присадок), то его наполнитель следует своевременно заменять. Просим соблюдать при этом указания изготовителя.

5599 500 GUS
Дополнительно с внутренним эмалевым покрытием "Ceraprotect" Мы рекомендуем поручать ежегодную проверку работо-

способности расходуемого анода фирме по отопительной технике.

Проверка работоспособности анода может проводиться без прекращения эксплуатации.

Фирма по отопительной технике измеряет защитный ток с помощью тестера анода.

Предохранительный клапан (емкостного водонагревателя)

Пользователь или фирма по отопительной технике должны один раз в полгода посредством приоткрытия рабочего органа проверять работоспособность предохранительного клапана.

Имеется опасность загрязнения седла клапана (см. инструкцию изготовителя клапана).

Фильтр для воды в контуре водоразбора ГВС (при наличии)

В целях соблюдения санитарно-гигиенических норм

- в фильтрах, не промываемых обратным потоком, через каждые 6 месяцев следует заменять патрон фильтра (визуальный контроль раз в 2 месяца),
- промываемые фильтры следует подвергать промывке обратным потоком каждые 2 месяца.

Предметный указатель

А		Защита от замерзания	16, 17
Автоматический режим (емкостного водонагревателя)	28	Зимний режим	16
Б		И	
"Без функции"	52	Изменение времени суток	35
Блок управления	7	Изменение даты	35
В		Изменение настроенных циклов отопления	21, 28
Ввод в эксплуатацию	14	Изменение уровня отопительной характеристики	37
Ввод в эксплуатацию/вывод из эксплуатации контроллера	14, 15	Изменение циклов отопления	21
Ввод в эксплуатацию/вывод из эксплуатации отопительной установки	14, 15	Индивидуальные программы выдержек времени	21, 28
Включение прибора	14	Индикатор рабочего состояния	8, 11, 14, 15
Включение программы отпуска	23	Индикация неисправностей	8, 11, 42, 45
Включение установки	14	Индикация неисправности датчиков	45
Внешние подключения	52	Индикация периодичности технического обслуживания	51
Вскрытие контроллера	7	К	
Выбор отопительного контура	13	Клавиши с подсветкой	13
Выбор программы управления	16, 17	Л	
Вывод из эксплуатации	15	Лампы (светодиоды)	8, 11
Выключение прибора	15	Летний режим	17
Выключение установки	15	М	
Г		Манометр	14
Горячая вода	6, 16, 17, 27	Н	
Д		Наклон отопительной характеристики изменение	37
Дежурный режим	17, 18	Наружная температура	43
Диагностика	46	Настройка контрастности	40
Дневная температура	19	Настройка программ	16
Договор о проведении технического обслуживания	53	Настройка температуры вечеринки	26
Е		Настройка циклограммы переключения режимов	21, 28
Емкостный водонагреватель	53	Неисправности	46
З		Нормальная температура помещения (дневная температура)	6, 11, 20
Заводская первичная настройка	6, 34	Ночная температура	20
Запах газа	2		
Запах отходящих газов	2		
Запорный газовый кран	2, 14, 15		

Предметный указатель (продолжение)

О			
"OFF"	50	Приготовление горячей воды (автоматический режим)	28
Общая температура подачи	43	Программа выдержек времени	
Однократное приготовление горячей воды	33	■ для отопления	21
Опасно	2	■ для приготовления горячей воды	28
Опрос режимов работы	41, 43	■ для циркуляционного насоса	28
Опрос температур и режимов работы	41, 43	Р	
Опрос фактических температур	41, 43	Работы на приборе	2
Органы управления и индикации	7	Режим вечеринки \overline{Y}	26, 44
Осмотр	53	С	
Основная индикация	10, 12, 36	Сетевой выключатель	8, 11, 14, 15
Отопительная характеристика	37	Символы на табло	10, 12
Отопительный контур		Солнечная установка	43
■ включение	14	Сообщение о готовности	6
■ выключение	15	Сообщения о неисправностях ("Что делать, если ...")	46
Отопление	37	Сообщения о неисправностях	
Отопление и нагрев воды	16	■ вызов	42, 45, 46
Отпуск	23	■ квитирование	42, 45
П		Стандартный режим эксплуатации	6
Первичная настройка	34	Схема выбора последовательности котлов	36
Первичный ввод в эксплуатацию	6	Т	
Переключатель контроля дымовой трубы	8, 11, 48	Табло	8, 11
Переключение программы управления (внешнее)	52	Температура горячей воды	
Переключение языка дисплея	35	■ изменение	28
Повторный ввод в эксплуатацию	14	■ опрос	43
Подсветка клавиш	13	Температура котловой воды	41
Пожар	3	Температура отходящих газов	41, 43, 53
Помещение для установки	3	Температура помещения	
Пониженная температура помеще- ния (ночная температура)	6, 11, 20	■ изменение	19
Последовательность котлов	12, 36	■ опрос	43
Последовательность эксплуатации котлов	36	Температуры	
Предварительные настройки на отопительной установке	6	■ настройка	19, 23, 26, 28
Предохранительный клапан (емкостного водонагревателя)	53	■ опрос	41, 43
		Техническое обслуживание	53
		Топливо	46
		Требования к котельной	3

Предметный указатель (продолжение)

У		управления	52
Указание относительно области действия инструкции	56	Циклограммы	
Указание по утилизации	53	■ опрос	44
Указания по очистке	53	■ настройка	21, 28
Указания по технике безопасности	2	■ удаление из памяти	23, 31
Устранение неисправностей	46	Циркуляционный насос	12, 28
Устройство дистанционного управления	7, 51	Циркуляционный насос греющего контура емкостного водонагревателя	12, 50
Уход за оборудованием	53	Ч	
Ф		Что делать, если	46
Фактическая последовательность котлов	36	Э	
Фильтр для воды в контуре водоразбора ГВС	53	Экономия энергии	23, 25
Ц		Экономный режим 	25, 44
Централизованный режим		Электропривод смесителя	47
		Элементы индикации	10, 12
		Элементы управления	8, 11

Указание относительно области действия инструкции

Для многокотельных установок с водогрейным котлом, емкостным водонагревателем,
Vitotronic 100, тип HC1,
№ для заказа 7177 407

Vitotronic 333, тип MW2,
№ для заказа 7187 116

Vitotronic 333, тип MW2S,
№ для заказа 7187 118

Контактное лицо

С вопросами и заказами на проведение работ по техническому обслуживанию и уходу за вашей отопительной установкой просим обращаться к обслуживающей вас фирме по отопительной технике. Расположенные неподалеку от вас специализированные фирмы по отопительной технике можнот найти, например, на сайте www.viessmann.com в Интернете.

Viessmann Werke GmbH & Co KG
Представительство в Москве
Ул. Вешних Вод, д. 14
Россия - 129337 Москва
Тел.: +7 / 095 / 77 58 28 3
Факс: +7 / 095 / 77 58 28 4

